

CONTATO

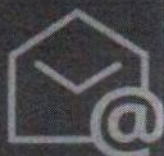

suporte@3atech.com.br

Suporte Online



www.3atech.com.br

Site Institucional



www.3ashop.com.br

Loja Online

 
[@loja3ashop](https://www.instagram.com/loja3ashop)

3A Tech

SOLUÇÕES EM TECNOLOGIA

ELLOELLA DISTRIBUIDORA LTDA

CNPJ 53.571.459/0001-01

Insc est. 1150285-10

Insc mun 368.213-7

Email: ELLOELLADISTRIBUIDORA@HOTMAIL.COM

ROD BR 423, S/N, LOT PLANALTO DO QUILOMBOQUADRA06 LOTE R, DOM THIAGO
POSTMA

GARANHUNS/PE - CEP 55293-000

Telefone: (87) 3025-0632 / (87) 9 8836-3257

PREFEITURA MUNICIPAL DE BURITI - MA

PREGÃO ELETRÔNICO Nº 017/2025

PROCESSO ADMINISTRATIVO Nº 571/2025

OBJETO: aquisição de material permanente (ar condicionados, moveis, eletrodomésticos, equipamentos eletrônicos e equipamentos hospitalares)

ITEM	DESCRIÇÃO	MARCA	MODELO	UND	QUANT.	VALOR UNITÁRIO POR EXTENSO	VALOR UNITÁRIO	VALOR TOTAL POR EXTENSO	VALOR TOTAL
55	CADEIRA PARA COLETA DE SANGUE ADULTO Combraçadeira, com assento, encosto e braço estofado, estrutura em aço carbono/epóxi.	TUBOMED	TM 016	UND	10	mil quatrocentos e quarenta reais	R\$ 1.440,00	quatorze mil e quatrocentos reais	R\$ 14.400,00
176	OFTALMOSCÓPIO Fonte LED, cabo aço inox, lentes comarcondor iluminado, óptica selada à prova de poeiras, recarregável ou pilha.	MD	OMNI 3000	UND	10	mil trezentos e cinquenta reais	R\$ 1.350,00	treze mil e quinhentos reais	R\$ 13.500,00
VALOR TOTAL						R\$ 27.900,00			
VALOR TOTAL POR EXTENSO						vinte e sete mil e novecentos reais			

O prazo de validade da proposta não será inferior a 60 (sessenta) dias, a contar da data de sua apresentação.

O prazo máximo para entrega dos materiais será de até 20 (vinte) dias corridos

Os produtos serão recebidos provisoriamente, no prazo de 5 (cinco) dias

Nos valores propostos estarão inclusos todos os custos operacionais, encargos previdenciários, trabalhistas, tributários, comerciais e quaisquer outros que incidam direta ou indiretamente na execução do objeto.

BURITI - MA, 05 DE SETEMBRO DE 2025

ELLOELLA DISTRIBUIDORA LTDA

CNPJ 53.571.459/0001-01

**ELLOELLA
DISTRIBUIDORA
LTDA:53571459000101**

Assinado digitalmente por ELLOELLA DISTRIBUIDORA
LTDA:53571459000101
RD-C=BR, O=CP-Brasil, S=PE, L=Garanhuns, OU=Presencial, OU=ELLOELLA DISTRIBUIDORA LTDA, CN=ELLOELLA DISTRIBUIDORA, OU=CP-Brasil, CN=ELLOELLA DISTRIBUIDORA
LTDA:53571459000101
Residência: Rua São João, nº 23, 1132-50-02007
Localidade: Garanhuns, PE
Email: FOF@Reader.Versão: 2025.1.0

PREFEITURA MUNICIPAL DE BURITI-MA
Proc. Nº 571-2025
Fis. 1251
Rubrica: 8

B. D. R. COMERCIO DE EQUIPAMENTOS LTDA

C.N.P.J 52.496.119/0001-09

PREFEITURA MUNICIPAL DE BURITI/MA

Proc. Nº 571-2025Fis. 1252Rubrica: P

ORÇ:	655/2025
A PREFEITURA MUNICIPAL DE BURITI - MA	
LICITAÇÃO:	PREGÃO ELETRONICO Nº 017/2025
PROCESSO:	571/2025
DATA:	05/09/2025
HORA:	09h00min

PROPONENTE:

B. D. R. COMERCIO DE EQUIPAMENTOS LTDA**RUA: MARECHAL MASCARENHAS DE MORAES, Nº 88, SALA 4****ARAÇATUBA/SP. CEP. 16075-370 CNPJ C.N.P.J 52.496.119/0001-09****INSCRIÇÃO ESTADUAL N.º 177.614.741.116 INSC. MUNICIPAL 105873****RESPONSÁVEL PELO REGISTRO – JUNTA COMERCIAL DATA DO REGISTRO – 10/10/2023****NUMERO DO REGISTRO 35262380063 FONE – 18 - 3621-2782****E-MAIL – licitacao2@kcrequipamentos.com.br****OBJETO SOCIAL – COMERCIO DE EQUIPAMENTOS**

Prezados Senhores,

Apresentamos nossa proposta para o fornecimento do (s) equipamento (s) abaixo discriminado, conforme edital:

OBJETO DA LICITAÇÃO: REGISTRO DE PREÇOS PARA FUTURA E EVENTUAL CONTRATAÇÃO DE EMPRESA PARA O FORNECIMENTO DE GÊNEROS ALIMENTÍCIOS, VISANDO ATENDER ÀS DEMANDAS DAS DIVERSAS SECRETARIAS DO MUNICÍPIO DE BURITI/MA.

ITEM	QTDE	UNID.	DESCRIÇÃO / MARCA / MODELO	PREÇO UN. (R\$)	PREÇO TOTAL (R\$)
21	08	UN	BALANÇA ANTROPOMÉTRICA INFANTIL DIGITAL, COM CONCHA ANATÔMICA MOLDADA EM POLIPROPILENO, CAPACIDADE DE ATÉ 30KG, COM PÉS REGULÁVEIS E ANTIDERRAPANTES, DISPLAY EM LED OU LCD, COM FUNÇÃO TARA. MARCA: LIDER, FABRICANTE LIDER BALANÇAS, MODELO: LD230 BABY PROCEDÊNCIA NACIONAL CERTIFICADA, APROVADA E AFERIDA PELO IPEM/INMETRO.	R\$ 1.080,00	R\$ 8.640,00
23	08	UN	BALANÇA DIGITAL INDUSTRIAL PLATAFORMA REFORÇADA 50X50CM - CAPACIDADE 300KG. MARCA: LIDER, FABRICANTE LIDER BALANÇAS, MODELO: B520 PROCEDÊNCIA NACIONAL CERTIFICADA, APROVADA E AFERIDA PELO IPEM/INMETRO.	R\$ 1.340,00	R\$ 10.720,00

VALOR TOTAL POR EXTENSO – R\$ 19.360,00 (DEZENOVE MIL, TREZENTOS E SESENTA REAIS)**PRAZO DE VALIDADE DA PROPOSTA 60 (sessenta) dias, a contar da data de sua apresentação.****PAGAMENTO 10 (dez) dias úteis, contados da finalização da liquidação da despesa.****ENTREGA 20 (vinte) dias corridos, contados a partir do recebimento da Ordem de Fornecimento.****GARANTIA 12 meses a contar da entrega na unidade requisitante.****LOCAIS DE ENTREGA:****CONFORME SERÁ INFORMADO NA ORDEM DE FORNECIMENTO.****E-MAIL PARA ENVIO DA NOTA DE EMPENHO/ORDEM DE FORNECIMENTO: licitacao2@kcrequipamentos.com.br Obs. Acaso não receber a confirmação de recebimento do email em 24 hs. entrar em contato por telefone.****Termo de Garantia**

Toda a assistência técnica necessária durante a garantia, desde que usados adequadamente e de acordos com as especificações contidas no manual de usuário, contra defeitos de fabricação sendo peças e mão de obra para supostas correções dentro do período de garantia conforme condições editalícias. O prazo de garantia acima descrito já considera e engloba a garantia legal de 90 dias.

B. D. R. COMERCIO DE EQUIPAMENTOS LTDA

C.N.P.J 52.496.119/0001-09

PREFEITURA MUNICIPAL DE BURITI-MA

Proc. Nº 571-2025

Fis. 1253

Rubrica: 

ASSISTÊNCIA TÉCNICA LOCAL: DC MONTEIRO COMERCIO & SERVIÇOS CIDADE: SÃO LUIS - MA AV: VENCESLAU BRAZ Nº 60. BAIRRO: FABRIL CEP: 65020640 TEL: (98) 32317323 NONATO.

DADOS BANCARIOS

BANCO DO BRASIL – Araçatuba – SP AGÊNCIA 7646-5 CONTA CORRENTE: 1554-7 B. D. R. COMERCIO DE EQUIPAMENTOS LTDA

Impostos e reajuste

ICMS = 18% (INCLUSO NO PREÇO) IPI = 0,00 % - ISENTO

Os preços são fixos e irremovíveis.

Transporte

CIF – POR CONTA DA BDR

Disposições Finais

- Declaramos que cumprimos plenamente os requisitos de habilitação e que nossa Proposta de Preços está em conformidade com as exigências do instrumento convocatório (edital).
- Declaramos que o produto ofertado é de novo, em uso e de primeira linha e atende integralmente a todas as especificações exigidas no edital e seus anexos;
- Declaramos conhecer e nos submeter a todas as cláusulas, condições e obrigações estabelecidas no edital de licitação e seus anexos, bem como as disposições da Lei nº. 8666/93 e Lei nº 10.520/2002, Leis Complementares nº. 123/06 e 127/07 e LEI Nº 14.133, DE 1º DE ABRIL DE 2021, que rege o presente e ainda que nossa proposta atende integralmente as especificações contidas no edital e conhecemos as condições locais para o cumprimento das obrigações decorrentes desta licitação.
- Declaramos estarem inclusos todos os custos e despesas, tais como diretos e indiretos, tributos incidentes, taxa de administração, materiais, serviços, encargos sociais e trabalhistas, seguros, embalagens, lucro, frete, carga e descarga, instalação e treinamento se constante em edital e outros necessários ao cumprimento integral do objeto desta licitação.
- Declaramos fornecer juntamente com o equipamento manuais de operação elaborados conforme normas técnicas e em Português.
- Declaramos que estamos enquadradas no Regime de tributação de Microempresa, conforme estabelece o artigo 3º da Lei Complementar 123, de 14 de dezembro de 2006 e somos optantes pelo simples nacional.
- Garantimos assistência técnica local qualificada e especializada na vigência do prazo de garantia, sem ônus para administração, conforme condições estabelecidas no edital de licitação e seus anexos e ainda assistência técnica permanente após o período de garantia.
- Declaramos que o produto – balança é isento de Registro Ministério da Saude/Anvisa> Produto pois é considerado não classificado para saúde pela ANVISA, segundo RDC nº 260 e NOTA TÉCNICA Nº 03/2012/GQUIP/GGTPS/ANVISA.
- Garantimos assistência técnica local qualificada e especializada na vigência do prazo de garantia, sem ônus para administração, conforme condições estabelecidas no edital de licitação e seus anexos e ainda assistência técnica permanente após o período de garantia.
- Utilizaremos os meios, equipamentos e a equipe técnica e administrativa que forem necessários à perfeita execução do Contrato, de acordo com as exigências do Edital e seus anexos, bem como da fiscalização do órgão licitante.
- Assumimos responsabilidade pelo Fornecimento cotados e classificados, com o devido controle de qualidade necessário, conforme exigências editalícias.
- Declaramos sob as penas da lei que não há nos quadros de nossa empresa, servidor ou dirigente de órgão ou entidade contratante ou responsável pela licitação, nos termos do Art. 9º, inciso III, da Lei 8.666/93 e LEI Nº 14.133, DE 1º DE ABRIL DE 2021
- Declaramos que estamos de pleno acordo com todas as condições estabelecidas no Edital e seus anexos, bem como aceitamos todas as obrigações e responsabilidades especificadas no Edital, Termo de Referência (Projeto Básico) e no Contrato.
- Declaramos, sob as penas lei, que a proposta de preços compreende a integralidade dos custos para atendimento dos direitos trabalhistas assegurados na Constituição Federal, nas leis trabalhistas, nas normas infralegais, nas convenções coletivas de trabalho e nos termos de ajustamento de conduta vigentes na data de entrega das propostas.

B. D. R. COMERCIO DE EQUIPAMENTOS LTDA

C.N.P.J 52.496.119/0001-09

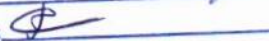
PREFEITURA MUNICIPAL DE BURITIMÁ
Proc. Nº 511,- 2025
Fls. 1254
Rubrica: 

Caso nos seja adjudicado o item, COMPROMETEMO-NOS A ASSINAR A ATA/TERMO DE CONTRATO e segue os dados pessoais do contato (responsavel) e representante legal /PROCURADORA da empresa que assinará o ata/Termo de Contrato:

NOME: MARCOS RIBEIRO JÚNIOR NACIONALIDADE: BRASILEIRO ESTADO CIVIL: CASADO
PROFISSÃO: EMPRESÁRIO RG: 27.601.292-6 SSP/SP CPF: 226.722.708-80
DOMICÍLIO: AV. ERNESTO MORETTI, 720 - R CAMBARA 12 - RES DEL PARK - ARAÇATUBA/SP
TELEFONE/FAX: 18 - 3621 2782 E-MAIL: licitacao2@kcrequipamentos.com.br

Araçatuba, (SP), 11 de setembro de 2025.

B. D. R. COMERCIO DE EQUIPAMENTOS LTDA
MARCOS RIBEIRO JÚNIOR
CARGO: PROCURADOR/REPRESENTANTE LEGAL
CPF: 226.722.708-80 RG: 27.601.292-6

MARCOS RIBEIRO JUNIOR:2672270880
Assinado de
forma digital por
MARCOS RIBEIRO
JUNIOR:2267227
0880
Dados:
2025.09.11
10:51:33 -03'00'

SENTINELA DO VALE COMERCIAL EIRELI
CNPJ 29.843.035/0001-74

PREFEITURA MUNICIPAL DE BURITIM/MA
 Proc Nº 571-2025
 Fis. 1255
 Rubrica: P

Limite acolhimento de propostas: 05/09/2025
 Envio proposta final: 10/09/2025

017 / 2025 MUNICIPIO DE BURITIM/MA

A Empresa Sentinela do Vale Comercial Eireli sediada à Rua Fritz Spernau, 1000 - Galpão 1 - CEP: 89.055-200 Blumenau/SC, inscrita no CNPJ/MF sob nº 29.843.035/0001-74, neste ato representada por Jean Carlos Sestrem, abaixo assinada, propõe a entrega do(s) material(is) abaixo indicado(s), conforme Termo de Referência do Edital em epígrafe, nas seguintes condições:

Item	Qtde	UN	Material	Marca	Modelo	Preço Unit.	Preço Total
30	20	Un	Bebedouro industrial de coluna Especificações técnicas: Modelo: E100 Capacidade do reservatório: 100 litros Grau de proteção: IPX4 (uso externo) Vida útil do filtro: 4.000 litros de água tratada ou 6 meses Retenção de partículas filtro: Classe C Produto disponível em: 127V ou 220V (não é bivolt) Pés reguláveis: Sim	ecoblu	eco100	R\$ 2.750,00	R\$ 55.000,00
118	12	Un	Freezer e Conservador Horizontal HQ 315 Litros Branco HQ-315CFH – Eficiência e Versatilidade para Todos os Momentos! Os Freezers Horizontais HQ combinam inovação e praticidade para atender suas necessidades no dia a dia, seja em casa, no comércio ou em momentos especiais. Disponíveis em capacidades que variam de 110L a 315L, eles são a escolha inteligente para quem busca eficiência energética, operação silenciosa e máxima durabilidade. Seu sistema de refrigeração com gás ecológico R600a proporciona excelente desempenho, enquanto o design moderno e compacto garante que se adapte perfeitamente a qualquer espaço. Viva cada momento com a segurança e qualidade que só a HQ oferece! Muito mais econômico (selo A+++). Silencioso. FAST FREEZING: Resfriamento rápido e eficaz para preservar alimentos. Rodas integradas. Pés ajustáveis para praticidade. Eco friendly: Uso do gás ecológico R600a para menor impacto ambiental. Função comutável de geladeira e freezer. Sim. Cilindro opcional. Dimensões A x L x P (cm): 82 x 123 x 54,5. Peso (kg): 54. Cor: Branca. Capacidade total (L): 315. Tipo de degelo: Manual. Frequência: 60Hz. Gás refrigerante: R600a. Classificação energética: A+++.. Faixa de temperatura do freezer: -45°-75°C. Garantia: 12 meses (3 meses de garantia legal e 9 meses de garantia para defeitos de fabricação). Nível de ruído: 40dB. Controle de temperatura: Mecânico com 1 luz. Tipo de clima: SN/N/ST/T. Modelo: HQ-315CFH. EAN 110V: 7900163006211. EAN 220V: 7900163005498.	hq	hq315	R\$ 2.750,00	R\$ 33.000,00
119	58	Un	Freezer e Conservador Horizontal HQ 420 Litros Branco HQ-420CFH – Alta Capacidade, Eficiência Energética e Praticidade para Todos os Momentos. Mais espaço, desempenho e economia no seu dia a dia. O Freezer Horizontal HQ-420CFH é a escolha ideal para quem busca um equipamento robusto, eficiente e versátil para o armazenamento de alimentos e bebidas. Com 420 litros de capacidade total, ele oferece amplo espaço interno e desempenho ideal tanto para ambientes residenciais quanto comerciais, como mercados, cozinhas industriais e restaurantes. Seu sistema de refrigeração otimizado garante conservação eficiente, estabilidade térmica e menor consumo de energia. O controle mecânico com ajuste de temperatura permite personalizar a refrigeração, enquanto a vedação reforçada evita oscilações térmicas e preserva os produtos por mais tempo. A estrutura robusta e funcional inclui rodízios resistentes que facilitam a movimentação do equipamento, tornando-o prático mesmo em ambientes de alta demanda. Além disso, o HQ-420CFH opera com baixo nível de ruído (até 42 dB), proporcionando conforto sonoro. O gás refrigerante R600a, reconhecido pela eficiência e menor impacto ambiental, reforça o compromisso sustentável da HQ. Alta capacidade de armazenamento: ideal para alimentos, bebidas e congelados. Controle de temperatura ajustável: precisão na refrigeração conforme o uso. Vedação reforçada: estabilidade térmica e conservação eficiente. Design robusto e funcional: estrutura resistente com rodízios. Baixo nível de ruído: até 42 dB. Eficiência energética A+: mais economia no consumo mensal. Gás refrigerante ecológico R600a: mais performance com menor impacto ambiental. Dimensões A x L x P (cm): 84,5 x 135,5 x 71. Peso (kg): 48. Cor: Branca. Capacidade total (L): 420. Tipo de degelo: Defrost. Frequência: 60Hz. Gás refrigerante: R600a. Classificação energética: A+. Garantia: 12 meses (3 meses legais + 9 meses contra defeitos de fabricação). Nível de ruído: 42dB. Controle de temperatura: Mecânico com ajuste de intensidade. Tipo de clima: SN/N/ST/T. Modelo: HQ-420CFH. EAN 110V: 7900163006914. EAN 220V: 7900163006921.	hq	hq420	R\$ 3.150,00	R\$ 182.700,00

SENTINELA DO VALE COMERCIAL EIRELI
CNPJ 29.843.035/0001-74

120	17	Un	Freezer e Conservador Horizontal HQ 420 Litros Branco HQ-420CFH – Alta Capacidade, Eficiência Energética e Praticidade para Todos os Momentos. Mais espaço, desempenho e economia no seu dia a dia. O Freezer Horizontal HQ-420CFH é a escolha ideal para quem busca um equipamento robusto, eficiente e versátil para o armazenamento de alimentos e bebidas. Com 420 litros de capacidade total, ele oferece amplo espaço interno e desempenho ideal tanto para ambientes residenciais quanto comerciais, como mercados, cozinhas industriais e restaurantes. Seu sistema de refrigeração otimizado garante conservação eficiente, estabilidade térmica e menor consumo de energia. O controle mecânico com ajuste de temperatura permite personalizar a refrigeração, enquanto a vedação reforçada evita oscilações térmicas e preserva os produtos por mais tempo. A estrutura robusta e funcional inclui rodízios resistentes que facilitam a movimentação do equipamento, tornando-o prático mesmo em ambientes de alta demanda. Além disso, o HQ-420CFH opera com baixo nível de ruído (até 42 dB), proporcionando conforto sonoro. O gás refrigerante R600a, reconhecido pela eficiência e menor impacto ambiental, reforça o compromisso sustentável da HQ. Alta capacidade de armazenamento: ideal para alimentos, bebidas e congelados. Controle de temperatura ajustável: precisão na refrigeração conforme o uso. Vedação reforçada: estabilidade térmica e conservação eficiente. Design robusto e funcional: estrutura resistente com rodízios. Baixo nível de ruído: até 42 dB. Eficiência energética A+: mais economia no consumo mensal. Gás refrigerante ecológico R600a: mais performance com menor impacto ambiental. Dimensões A x L x P (cm): 84,5 x 135,5 x 71. Peso (kg): 48. Cor: Branca. Capacidade total (L): 420. Tipo de degelo: Defrost. Frequência: 60Hz. Gás refrigerante: R600a. Classificação energética: A+. Garantia: 12 meses (3 meses legais + 9 meses contra defeitos de fabricação). Nível de ruído: 42dB. Controle de temperatura: Mecânico com ajuste de intensidade. Tipo de clima: SN/N/ST/T. Modelo: HQ-420CFH. EAN 110V: 7900163006914. EAN 220V: 7900163006921.	hq	hq420	R\$ 3.150,00	R\$ 53.550,00
Total						R\$ 324.250,00	

Valor Total: trezentos e vinte e quatro mil, duzentos e cinquenta reais.

Dados da empresa:

Razão Social: Sentinela do Vale Comercial Eireli;
 CNPJ: 29.843.035/0001-74; IE: 258.615.273 IM: 124674
 Endereço: Rua Fritz Spernau, 1000, Galpão 1, Fortaleza, Blumenau/SC, CEP 89055-200
 Fone: (47) 3232-1221 Fax: 3232-1221.
 E-mail: sentinela@sentinelavale.com.br.
 Banco do Brasil: AG: 95-7 CC: 28.782-2

Dados do responsável para assinatura do contrato:

Nome: Jean Carlos Sestrem;
 RG nº: 2.966.395 SSP-SC;
 CPF nº: 670.349.349-91
 Cargo/Função ocupada: Administrador;
 Fone: (47) 3232-1221 Fax: 3232-1221.

CONDIÇÕES GERAIS

A proponente declara conhecer os termos do instrumento convocatório que rege a presente licitação.

A garantia será de 12 (doze) meses, a contar do recebimento definitivo do objeto pela Contratante.

PRAZO PARA O PAGAMENTO

De acordo com o especificado no Edital.

LOCAL E PRAZO DE ENTREGA - 20 Dias

De acordo com o especificado no Edital.

Obs: No preço cotado já estão incluídas eventuais vantagens e/ou abatimentos, impostos, taxas e encargos sociais, obrigações trabalhistas, previdenciárias, fiscais e comerciais, assim como despesas com transportes e deslocamentos e outras quaisquer que incidam sobre a contratação.

VALIDADE DA PROPOSTA COMERCIAL

60 dias contados a partir da data da sessão pública do Pregão.

Agradecemos e nos prontificamos para qualquer esclarecimento,

JEAN CARLOS SESTREM
ADMINISTRADOR
CPF: 670.349.349-91
RG: 2.966.395-SSP-SC

JEAN
CARLOS
SESTREM:67034934991
 Assinado de forma digital por JEAN CARLOS SESTREM:67034934991
 Dados: 2025.09.10 10:43:22 -03'00'

FL SUPRIMENTOS DE INFORMATICA

Á
 PREFEITURA MUNICIPAL DE BURITI – MA
 PREGÃO ELETRONICO N° 017/2025

PREGÃO ELETRÔNICO N° 017/2025 EMPRESA: FL SUPRIMENTOS DE INFORMÁTICA LTDA ENDEREÇO: C-139 N° 1013 QD:339 SL:07 EMAIL: comercialflsuprimentos@gmail.com CONTATO: FÁBIO FERNANDES TEL: (62) 3095-7181/99524-9524 DADOS BANCARIOS: BANCO DO BRASIL AG:1841-4 CONTA: 46605-0 INSCRIÇÃO ESTADUAL: 10.682.073-7 CNPJ: 26.930.358./00001-07					
ITEM	ESPECIFICAÇÃO DOS MATERIAIS	QUAN T. (UN)	MARCA MODELO	PREÇO UNIT. R\$	PREÇO TOTAL R\$
04	AR CONDICIONADO INVERTER 12.000 BTUS Aparelho ar condicionado, capacidade refrigeração 12.000 btu, tensão 220V, tipo split, sistema inverter, características adicionais 1 controle remoto/display digital/timer/selo procel. Obs: não incluída serviço de instalação.	127	ELGIN 12000 BTUS INVERTER	R\$ 2.698,00	R\$ 342.646,00
Declaramos que em nossa proposta estão incluídos todos os tributos, encargos sociais, taxas, fretes e quaisquer outros ônus que porventura possam recair sobre o fornecimento do objeto da presente licitação; bem como que o produto será entregue no estabelecimento do contratante, sem ônus (FRETE CIF)			GOIÂNIA 17 DE SETEMBRO DE 2025 FABIO FERNANDES CABRAL:00571878199 Assinado de forma digital por FABIO FERNANDES CABRAL:00571878199 Dados: 2025.09.17 09:55:33 -03'00'		
<ul style="list-style-type: none"> • Prazo de entrega: 30 dias uteis. • Prazo de pagamento: Até 10 dias uteis. • Endereço de entrega: serão entregues nos locais indicados pela Administração. • Validade da proposta: 90 dias • Prazo de garantia: 12 meses. 			FÁBIO FERNANDES CABRAL LICITAÇÃO		

FL SUPRIMENTOS DE INFORMATICA

DECLARAÇÃO DE SUJEIÇÃO ÀS CONDIÇÕES ESTABELECIDAS NO EDITAL E DE INEXISTÊNCIA DE FATOS SUPERVENIENTES IMPEDITIVOS DA HABILITAÇÃO

**PROCESSO ADMINISTRATIVO N° 571/2025
PREGÃO ELETRÔNICO N° 017/2025**

**À
PREFEITURA MUNICIPAL DE BURITI-MA
AO PREGOEIRO/A E EQUIPE DE APOIO**

EU FÁBIO FERNANDES CABRAL ,PORTADOR DO RG 12.572.755 SSP/MG ,ABAIXO ASSINADO, NA QUALIDADE DE RESPONSÁVEL LEGAL DA PROPONENTE, ,CNPJ 26.930.358/0001-07, DECLARA EXPRESSAMENTE QUE SE SUJEITA ÀS CONDIÇÕES ESTABELECIDAS NO EDITAL ACIMA CITADO E QUE ACATARÁ INTEGRALMENTE QUALQUER DECISÃO QUE VENHA A SER TOMADA PELO LICITADOR QUANTO À QUALIFICAÇÃO APENAS DAS PROPONENTES QUE TENHAM ATENDIDO ÀS CONDIÇÕES ESTABELECIDAS NO EDITAL E QUE DEMONSTREM INTEGRAL CAPACIDADE DE EXECUTAR A PRESTAÇÃO DOS SERVIÇOS DO BEM PREVISTO.

DECLARA, AINDA, PARA TODOS OS FINS DE DIREITO, A INEXISTÊNCIA DE FATOS SUPERVENIENTES IMPEDITIVOS DA HABILITAÇÃO OU QUE COMPROMETA IDONEIDADE DA PROPONENTE.

GOIÂNIA 17 DE SETEMBRO DE 2025

FABIO FERNANDES CABRAL:00571878199
99

Assinado de forma digital por
FABIO FERNANDES
CABRAL:00571878199
Dados: 2025.09.17 09:55:59
-03'00'

**FÁBIO FERNANDES CABRAL
CPF:005.718.781-99**

FL SUPRIMENTOS DE INFORMATICA

**DECLARAÇÃO NOS TERMOS DO INCISO XXXIII, ART. 7º
DA CONSTITUIÇÃO FEDERAL;**

A EMPRESA FL SUPRIMENTOS DE INFORMÁTICA LTDA, CNPJ Nº 26.930.358/0001-07, RUA C-139 Nº 1013 QD:339 LT:03 SL:07 JARDIM AMERICA – GOIÂNIA-GO POR INTERMÉDIO DE SEU REPRESENTANTE LEGAL FABIO FERNANDES CABRAL, CPF:005.718.781-99 DECLARA, PARA FINS DO DISPOSTO NO INC. V DO ART. Nº 27 DA LEI Nº 14.133, DE 01 DE ABRIL DE 2021, ACRESCIDO PELA LEI Nº 9.854, DE 27 DE OUTUBRO DE 1999, QUE NÃO EMPREGA MENOR DE DEZOITO ANOS EM TRABALHO NOTURNO, PERIGOSO OU INSALUBRE E NÃO EMPREGA MENOR DE DEZESSEIS ANOS.

RESSALVA: EMPREGA MENOR, A PARTIR DE QUATORZE ANOS, NA CONDIÇÃO DE APRENDIZ ().

GOIÂNIA 17 DE SETEMBRO DE 2025

FABIO FERNANDES
CABRAL:00571878199

Assinado de forma digital por
FABIO FERNANDES
CABRAL:00571878199
Dados: 2025.09.17 09:56:12 -03'00'

FÁBIO FERNANDES CABRAL
CPF:005.718.781-99

FL SUPRIMENTOS DE INFORMATICA

DECLARAÇÃO DE IDONEIDADE

PROCESSO ADMINISTRATIVO Nº 571/2025
PREGÃO ELETRÔNICO Nº 017/2025

À
PREFEITURA MUNICIPAL DE BURITI-MA
AO PREGOEIRO/A / EQUIPE DE APOIO / COMISSÃO DE CONTRATAÇÃO

A EMPRESA FL SUPRIMENTOS DE INFORMÁTICA LTDA, CNPJ Nº 26.930.358/0001-07, RUA C-139 Nº 1013 QD:339 LT:03 SL:07 JARDIM AMERICA – GOIÂNIA-GO POR INTERMÉDIO DE SEU REPRESENTANTE LEGAL FABIO FERNANDES CABRAL, CPF:005.718.781-99, E PARA OS FINS DO PREGÃO Nº. 017/2025, DECLARA NÃO TER RECEBIDO DO MUNICÍPIO DE _ / UF OU DE QUALQUER OUTRA ENTIDADE DA ADMINISTRAÇÃO DIRETA OU INDIRETA, EM ÂMBITO FEDERAL, ESTADUAL E MUNICIPAL, SUSPENSÃO TEMPORÁRIA DE PARTICIPAÇÃO EM LICITAÇÃO E OU IMPEDIMENTO DE CONTRATAR COM A ADMINISTRAÇÃO, ASSIM COMO NÃO TER RECEBIDO DECLARAÇÃO DE INIDONEIDADE PARA LICITAR E OU CONTRATAR COM A ADMINISTRAÇÃO FEDERAL, ESTADUAL E MUNICIPAL.

GOIÂNIA 17 DE SETEMBRO DE 2025

FABIO FERNANDES CABRAL:00571878199
199

Assinado de forma digital por
FABIO FERNANDES
CABRAL:00571878199
Dados: 2025.09.17 09:56:27
-03'00'

FÁBIO FERNANDES CABRAL
CPF:005.718.781-99

FL SUPRIMENTOS DE INFORMATICA

DECLARAÇÃO DE CUMPRIMENTO DOS REQUISITOS DE HABILITAÇÃO

**PROCESSO ADMINISTRATIVO Nº 571/2025
PREGÃO ELETRÔNICO Nº 017/2025**

A EMPRESA FL SUPRIMENTOS DE INFORMÁTICA LTDA, CNPJ Nº 26.930.358/0001-07, RUA C-139 Nº 1013 QD:339 LT:03 SL:07 JARDIM AMERICA – GOIÂNIA-GO POR INTERMÉDIO DE SEU REPRESENTANTE LEGAL FABIO FERNANDES CABRAL, CPF:005.718.781-99, E PARA OS FINS DO PREGÃO Nº. 017/2025, DECLARA EM CONFORMIDADE COM A LEI Nº 14.133/2021, QUE CUMPRE TODOS OS REQUISITOS PARA HABILITAÇÃO PARA ESTE CERTAME LICITATÓRIO NA PREFEITURA MUNICIPAL DE BURITI-MA – PREGÃO ELETRÔNICO Nº 017/2025.

GOIÂNIA 17 DE SETEMBRO DE 2025

FABIO FERNANDES
CABRAL:00571878
199

Assinado de forma digital por
FABIO FERNANDES
CABRAL:00571878199
Dados: 2025.09.17 09:56:40
-03'00'

FÁBIO FERNANDES CABRAL
CPF:005.718.781-99

**PROPOSTA FINAL
PE. 017/2025**

Ao Município de Buriti-MA;

OBJETO: Registro de Preços para futura aquisição de material permanente (ar condicionados, moveis, eletrodomésticos, equipamentos eletrônicos e equipamentos hospitalares) para atender as necessidades das diversas Secretarias do Município.

1 – VALOR DA PROPOSTA COMERCIAL:

PRODUTO	VALOR UNITÁRIO	QUANTIDADE	VALOR TOTAL
ITEM 138 – LIQUIDIFICADOR MONDIAL – 1,5 - 550W – 220V	R\$ 200,00	10,00	R\$ 2.000,00
VALOR GLOBAL			R\$ 2.000,00

VALOR TOTAL GLOBAL: R\$ 2.000,00 (DOIS MIL REAIS)

Manteremos válida a proposta pelo prazo de 120 (noventa) dias consecutivos, contados da data de abertura da licitação, aceitando que, ocorrendo RECURSO contra classificação ou desclassificação, habilitação ou inabilitação de licitante e suas eventuais impugnações, bem como de julgamento das propostas comerciais e de suas eventuais impugnações, durante o período de seus respectivos julgamentos, o prazo de validade da proposta comercial não correrá, tendo em vista o efeito suspensivo desses recursos;

2 – DECLARAÇÕES

Utilizaremos os meios, equipamentos e a equipe técnica e administrativa que forem necessários à perfeita execução do contrato, de acordo com as exigências do Edital e seus anexos, bem como da fiscalização desta administração;

Na execução dos fornecimentos observaremos rigorosamente as especificações técnicas solicitadas, assumindo desde já a integral responsabilidade pela perfeita realização dos trabalhos, em conformidade com as normas legais vigentes e os padrões exigidos por esta administração;

Assumiremos responsabilidade pelos fornecimentos dos itens contratados, fazendo-o em perfeitas condições, de acordo com as especificações solicitadas;

Declaramos sob as penas da lei que não há nos quadros de nossa empresa, servidor ou dirigente de órgão ou entidade contratante ou responsável pela licitação;

Declaramos que estamos de pleno acordo com todas as condições estabelecidas no edital e seus anexos, bem como aceitamos todas as obrigações e responsabilidades especificadas no edital e seus anexos;

Declaramos que nos preços cotados (inclusive após a fase de lances), estarão incluídas todas as despesas que, direta ou indiretamente, fizerem parte do presente objeto, tais como impostos, taxas ou quaisquer outros encargos, mão de obra, logística, que possam incidir sobre gastos da empresa, sem quaisquer acréscimos em virtude de expectativa inflacionária;

Declaro, ainda, sob as penas da lei, que não estamos cumprindo pena de inidoneidade para licitar e contratar com a administração pública, em qualquer de suas esferas federal, estadual e municipal, inclusive no distrito federal, conforme art. 97 da lei nº 8.666/93.

Caso nos seja adjudicado o objeto da licitação, comprometemo-nos a fornecê-los conforme prazos estabelecidos em contrato.

Se responsabiliza pelas transações efetuadas em seu nome, assumindo como firmes e verdadeiras suas propostas e lances, inclusive os atos praticados diretamente ou por seu representante.

3 – PAGAMENTO

A contratante deverá realizar o pagamento de forma integral em conta P.J, conforme dados:

Nome: 56178136 MATEUS AISLAN CARDOSO DOS SANTOS;
BANCO: SANTANDER – 033
AGÊNCIA: 2991
NÚMERO DA CONTA: 14029074-8

Frei Paulo/Se, 23 DE SETEMBRO DE 2025

Documento assinado digitalmente
gov.br
MATEUS AISLAN CARDOSO DOS SANTOS
Data: 23/09/2025 10:37:52-0300
Verifique em <https://validar.iti.gov.br>

PREFEITURA MUNICIPAL DE BURITI-MA

Proc. Nº 571-2025

Fis. 1264

Rubrica: A



ODONTOMASTER

EQUIPAMENTOS LTDA

ESTADO DO MARANHÃO
 PREFEITURA DE BURITI
 PREGÃO ELETRÔNICO: 017/2025
 PROCESSO ADMINISTRATIVO: 571/2025
 ABERTURA E ANÁLISE DAS PROPOSTAS DIA: 05/09/2025 ÀS 09:00H (HORÁRIO DE BRASÍLIA).

OBJETO: Registro de Preços para futura aquisição de material permanente (ar condicionados, moveis, eletrodomésticos, equipamentos eletrônicos e equipamentos hospitalares) para atender as necessidades das diversas Secretarias do Município de Buriti-MA.

PROPOSTA COMERCIAL

PREZADOS (A) SENHORES (A):

Pela presente declaramos inteira submissão aos preceitos legais em vigor, especialmente os da Lei nº 14.133/2021, bem como às cláusulas e condições da modalidade.

Declaramos ainda, que não ocorreu fato que nos impeça de participar da mencionada Licitação. Assumimos o compromisso de bem e fielmente fornecer os produtos/bens abaixo especificados, caso sejamos vencedor (es) da presente Licitação.

Declaramos que nos valores da proposta estão incluídas todas as despesas necessárias ao fornecimento, inclusive as relacionadas com: encargos sociais, trabalhistas, previdenciários e outros: tributos, taxas e tarifas, emolumentos, licenças, alvarás, multas, e/ou qualquer infrações: seguros em geral, da infortunistica e de responsabilidade civil para quaisquer danos e prejuízos causados á contratante e/ou terceiros, gerando direita ou indiretamente pelo fornecimento.

ITEM	DESCRIPTIVO, MODELO, MARCA, FABRIC., PROCED. E RMS	UNID.	QTE.	VALOR UNIT.	VALOR TOTAL
172	<p>MOCHO TIPO BANQUETA Redondo, com encosto, com ajuste de altura a gás, estrutura cromada, assento estofado de material de fácil higienização, lavável, com rodízios, altura mínima de 44 cm e máximo de 60 cm.</p> <p>"Produto Fabricado Conforme ABNT NBR ISO 7493 e Resolução RDC 16 de 28/03/2013 (ANVISA), Regulamento Técnico de Boas Práticas de Fabricação de Produtos Médicos, Sistema de Gestão ISO 9.001/2015 e ISO 13.485/2016".</p> <p>MODELO: MOCHO ODONTOLÓGICO A GÁS GOLD CROMADO COR DO ESTOFAMENTO: A COMBINAR MARCA: DENTEMED FABRICANTE: DENTEMED PROCEDENCIA NACIONAL</p>	UND	20	R\$ 620,00	R\$ 12.400,00

ODONTOMASTER EQUIPAMENTOS LTDA

ENDEREÇO: RUA MARIA DELFINA, Nº 236 - BAIRRO CINQUENTENÁRIO, BELO HORIZONTE, MG, CEP:30570-030

E-MAIL: ODONTOMASTEREQUIPAMENTOSLTDA@GMAIL.COM

TELEFONE: (31)3374-6768

CNPJ: 54.860.907/0001-50



ODONTOMASTER

EQUIPAMENTOS LTDA

PREFEITURA MUNICIPAL DE BURITAMA

Proc. Nº 571-2025

Fis. 1266

Rubrica: [assinatura]

RMS: DISPENSADO DE REGISTRO NA ANVISA (NÃO CONSIDERADO PRODUTO PARA SAÚDE CONFORME PARAGRAFO 2º ART. 2º- IV. DA RDC 260/02)							
VALOR TOTAL DA PROPOSTA: R\$ 12.400,00 (DOZE MIL E QUATROCENTOS REAIS)							
CONDIÇÕES DE FORNECIMENTO:							
VALIDADE DA PROPOSTA:	60 (SESSENTA) DIAS - CONFORME EDITAL						
CONDIÇÕES DE PAGAMENTO	- CONFORME EDITAL						
RAZO DE ENTREGA:	- CONFORME EDITAL						
LOCAL DE ENTREGA:	- CONFORME EDITAL						
VIGÊNCIA:	12 (DOZE) MESES – CONFORME EDITAL						
GARANTIA	- CONFORME EDITAL						
FRETE / IMPOSTOS:	INCLUSOS						
ASSISTÊNCIA TÉCNICA	EM TODO TERRITÓRIO BRASILEIRO – CONFORME EDITAL.						
DADOS BANCÁRIOS:							
BANCO	BANCO DO BRASIL						
AGÊNCIA	1229-7						
CONTA CORRENTE	71359-7						
DADOS DA EMPRESA PARA FORMULAÇÃO DE CONTRATO:							
EMPRESA	ODONTOMASTER EQUIPAMENTOS LTDA						
CNPJ:	54.860.907/0001-50	INSC. ESTADUAL:	00487692600-36				
ENDEREÇO	RUA MARIA DELFINA, Nº 236, CINQUENTENÁRIO, CEP:30.570-030, BELO HORIZONTE/MG						
TELEFONES	(31) 3374-6768/ (31) 98106-0649						
EMAIL:	ODONTOMASTEREQUIPAMENTOSLTDA@GMAIL.COM						
RESPONSÁVEL PELA ASSINATURA:							
NOME DO SIGNATÁRIO	CRISTIANO HENRIQUE RODRIGUES CURY						
FUNÇÃO	SOCIO DIRETOR						
ESTADO CIVIL	CASADO	NACIONALIDADE	BRASILEIRO				

ODONTOMASTER EQUIPAMENTOS LTDA

ENDEREÇO: RUA MARIA DELFINA, Nº 236 - BAIRRO CINQUENTENÁRIO, BELO HORIZONTE, MG, CEP:30570-030

E-MAIL: ODONTOMASTEREQUIPAMENTOSLTDA@GMAIL.COM

TELEFONE: (31)3374-6768

CNPJ: 54.860.907/0001-50

ODONTOMASTER

EQUIPAMENTOS LTDA

IDENTIDADE	M-6066360	CPF	993.547.726-68
RESIDÊNCIA:	RUA VISCONDE DO RIO DAS VELHAS, Nº 218, BAIRRO VILA PARIS, CEP: 30380-740 – BELO HORIZONTE, MG.		

APRESENTAMOS NOSSA PROPOSTA PARA FORNECIMENTO DO OBJETO DESTE PREGÃO, ACATANDO TODAS AS ESTIPULAÇÕES CONSIGNADAS NO EDITAL, CONFORME ABAIXO:

A EMPRESA ODONTOMASTER EQUIPAMENTOS LTDA DECLARA.

- PARA TODOS OS FINS DE DIREITO, QUE CUMPRIMOS PLENAMENTE OS REQUISITOS DE HABILITAÇÃO E QUE NOSSA PROPOSTA ESTÁ EM CONFORMIDADE COM AS EXIGÊNCIAS DO INSTRUMENTO CONVOCATÓRIO (EDITAL). QUE NÃO POSSUI, EM NOSSA CADEIA PRODUTIVA, EMPREGADOS EXECUTANDO TRABALHO DEGRADANTE OU FORÇADO, OBSERVANDO O DISPOSTO NOS INCISOS III E IV DO ART. 1º E NO INCISO III DO ART. 5º DA CONSTITUIÇÃO FEDERA.
- ESTAMOS SOB O REGIME DE TRIBUTAÇÃO DE MICROEMPRESA E EMPRESA DE PEQUENO PORTE, CONFORME ESTABELECE O ARTIGO 3º DA LEI COMPLEMENTAR 123, DE 14 DE DEZEMBRO DE 2006.
- O PLENO CONHECIMENTO DAS EXIGÊNCIAS E DAS OBRIGAÇÕES CONSTANTE NO EDITAL DA LICITAÇÃO E SEUS RESPECTIVOS ANEXOS, SUBMETENDO A TODAS AS CONDIÇÕES NELE ESTIPULADA, PRINCIPALMENTE SENDO VENCEDOR DA LICITAÇÃO.
- *NOS PREÇOS PROPOSTOS, ALÉM DO LUCRO, TODOS OS CUSTOS DIRETOS E INDIRETOS RELATIVOS AO CUMPRIMENTO INTEGRAL DO OBJETO DO PREGÃO ELETRÔNICO, ENVOLVENDO, ENTRE OUTRAS DESPESAS, TRIBUTOS DE QUALQUER NATUREZA, FRETE, EMBALAGEM ETC., DE MODO QUE NENHUMA OUTRA REMUNERAÇÃO SEJA DEVIDA, EXCETO QUANTO AOS PREÇOS NAS HIPÓTESES DE DESEQUILÍBRIO ECONÔMICO – FINANCEIRO PREVISTO NA LEGISLAÇÃO INCIDENTAL.*
- OS PRODUTOS SÃO DE QUALIDADE, FABRICADOS CONFORME ABNT E ANVISA- (AGÊNCIA NACIONAL DE VIGILÂNCIA SANITÁRIA), GARANTINDO O CUMPRIMENTO A LEGISLAÇÃO SANITÁRIA QUANTO AS NORMAS.
- COMPROMETE-SE QUE O OBJETO DO CERTAME SERÁ ENTREGUE CONFORME ESTIPULADO NESTE EDITAL E PROPOSTA ESTANDO DE ACORDO COM TODAS AS NORMAS DESTE EDITAL E SEUS ANEXOS, E QUE O OBJETO DO CERTAME SERÁ ENTREGUE CONFORME ESTIPULADO NESTE EDITAL.
- A GARANTIA DOS PRODUTOS OFERTADOS SERÁ DE 12 (DOZE) MESES CONTRA DEFEITOS DE FABRICAÇÃO COM ASSISTÊNCIA TÉCNICA EM TODO TERRITÓRIO NACIONAL.
- ACEITA TOTALMENTE E IRRESTRICTAMENTE ÀS CONDIÇÕES DO PRESENTE EDITAL.
- *DECLARAMOS QUE OS PREÇOS DOS PRODUTOS COTADOS NA PROPOSTA COMPREENDEM TODAS AS DESPESAS COM IMPOSTOS, TAXAS, FRETE, SEGUROS E QUAISQUER OUTROS QUE INCIDAM DIRETA OU INDIRETAMENTE SOBRE O FORNECIMENTO DO OBJETO DESTA LICITAÇÃO.*
- DECLARAMOS QUE OS PRODUTOS COTADOS ATENDEM A TODAS AS ESPECIFICAÇÕES TÉCNICAS SOLICITADAS NO EDITAL.

ODONTOMASTER EQUIPAMENTOS LTDA

ENDEREÇO: RUA MARIA DELFINA, Nº 236 - BAIRRO CINQUENTENÁRIO, BELO HORIZONTE, MG, CEP:30570-030

E-MAIL: ODONTOMASTEREQUIPAMENTOSLTDA@GMAIL.COM

TELEFONE: (31)3374-6768

CNPJ: 54.860.907/0001-50



ODONTOMASTER

EQUIPAMENTOS LTDA

- DECLARAMOS QUE ESTA PROPOSTA TEM VALIDADE CONFORME EDITAL, CONTADOS DA DATA DE ABERTURA DA MESMA, E QUE CONCORDAMOS COM TODAS AS CONDIÇÕES ESTABELECIDAS NO EDITAL.
- DECLARAMOS, SOB AS SANÇÕES ADMINISTRATIVAS CABÍVEIS, INCLUSIVE AS CRIMINAIS E SOB AS PENAS DA LEI, QUE TODA DOCUMENTAÇÃO ANEXADA AO SISTEMA SÃO AUTÊNTICAS
- DECLARAMOS AINDA QUE, CONCORDAMOS COM TODOS OS TERMOS DO EDITAL DO PREGÃO ELETRÔNICO E SEUS ANEXOS.
- DECLARAMOS QUE ESTA PROPOSTA TEM VALIDADE CONFORME EDITAL, CONTADOS DA DATA DE ABERTURA DA MESMA, E QUE CONCORDAMOS COM TODAS AS CONDIÇÕES ESTABELECIDAS NO EDITAL E SEUS RESPECTIVOS ANEXOS.
- DECLARAMOS QUE NESTA PROPOSTA ESTÃO INCLUÍDAS EVENTUAIS VANTAGENS E/OU ABATIMENTOS, IMPOSTOS, TRANSPORTE (CARGA E DESCARGA) ATÉ O DESTINO, TAXAS E ENCARGOS SOCIAIS, OBRIGAÇÕES TRABALHISTAS, PREVIDENCIÁRIAS, FISCAIS E COMERCIAIS E OUTRAS QUAISQUER QUE INCIDAM SOBRE A CONTRATAÇÃO.
- DECLARAMOS QUE TENHO PLENO CONHECIMENTO E ATENDIMENTO DE TODAS AS EXIGÊNCIAS CONTIDAS NO EDITAL E SEUS ANEXOS.
- DECLARAMOS: QUE, SOB AS PENAS DA LEI, QUE ATÉ A PRESENTE DATA INEXISTEM FATOS IMPEDITIVOS PARA PARTICIPAR DE LICITAÇÕES OU DE CONTRATAR COM QUALQUER ÓRGÃO DA ADMINISTRAÇÃO PÚBLICA, BEM COMO, PARA SUA HABILITAÇÃO NO PRESENTE PROCESSO LICITATÓRIA, ASSIM COMO, QUE ESTÁ CIENTE DA OBRIGATORIEDADE DE DECLARAR OCORRÊNCIAS POSTERIOR.

BELO HORIZONTE/MG, 11 DE SETEMBRO DE 2025.

ATENCIOSAMENTE,



Documento assinado digitalmente
FRANCISCO ANTONIO ALVES NOGUEIRA
Data: 11/09/2025 16:32:59-0300
Verifique em <https://validar.itl.gov.br>

ODONTOMASTER EQUIPAMENTOS LTDA

ENDEREÇO: RUA MARIA DELFINA, Nº 236 - BAIRRO CINQUENTENÁRIO, BELO HORIZONTE, MG, CEP:30570-030

E-MAIL: ODONTOMASTEREQUIPAMENTOSLTDA@GMAIL.COM

TELEFONE: (31)3374-6768

CNPJ: 54.860.907/0001-50



PROGRAMA DE INTEGRIDADE PARA LICITAÇÃO

A empresa ODONTOMASTER EQUIPAMENTO LTDA, inscrita no CNPJ sob o nº 54.864.907//0001-50 e Inscrição Estadual nº 004876926.00-36, com sede na Rua Maria Delfina, nº 236, - Bairro Cinquentenário, CEP: 30.570.030, Belo Horizonte/MG, telefone (31) 3374-6768, por intermédio de seu Representante legal:

INTRODUÇÃO O presente Programa de Integridade tem como objetivo estabelecer diretrizes e procedimentos para garantir a conformidade com normas legais e princípios éticos em processos licitatórios, promovendo a transparência, a moralidade e a integridade nas contratações públicas.

PRINCÍPIOS FUNDAMENTAIS

- **Ética e Transparência:** Todas as ações deverão ser pautadas pela ética, boa-fé e transparência.
- **Conformidade Legal:** Cumprimento rigoroso da legislação vigente, incluindo a Lei nº 12.846/2013 (Lei Anticorrupção), a Lei nº 14.133/2021 (Nova Lei de Licitações) e demais normativas aplicáveis.
- **Prevenção de Fraudes e Corrupção:** Adoção de medidas para prevenir atos ilícitos e assegurar a lisura nos processos.
- **Compromisso com a Qualidade:** Garantia de que os serviços e produtos ofertados atendam aos padrões de qualidade exigidos.

ESTRUTURA DO PROGRAMA

3.1. Código de Conduta e Ética

- Definição clara das normas de conduta esperadas dos colaboradores e parceiros comerciais.
 - Orientações sobre conflitos de interesse, brindes e hospitalidades.
 - Sanções aplicáveis em caso de descumprimento.
1. **Compromisso com a Legalidade** – Atuar sempre em conformidade com a legislação aplicável e as normas internas da empresa.
 2. **Proibição de Atos Ilícitos** – Não oferecer, prometer, dar ou aceitar vantagens indevidas, subornos ou favorecimentos em qualquer etapa do processo licitatório.
 3. **Transparência e Veracidade das Informações** – Garantir que todas as informações fornecidas em propostas, documentos e contratos sejam precisas e verdadeiras.
 4. **Evitar Conflitos de Interesse** – Comunicar qualquer relação pessoal ou comercial que possa interferir na imparcialidade do processo.
 5. **Uso Adequado de Recursos** – Não utilizar informações confidenciais ou privilégios indevidos para obter vantagens competitivas.
 6. **Respeito e Profissionalismo** – Agir com respeito e ética na relação com agentes públicos, concorrentes e demais partes envolvidas.

ODONTOMASTER EQUIPAMENTOS LTDA

ENDEREÇO: RUA MARIA DELFINA, Nº 236 - BAIRRO CINQUENTENÁRIO, BELO HORIZONTE, MG, CEP:30570-030

E-MAIL: ODONTOMASTEREQUIPAMENTOSLTDA@GMAIL.COM

TELEFONE: (31)3374-6768

CNPJ: 54.860.907/0001-50

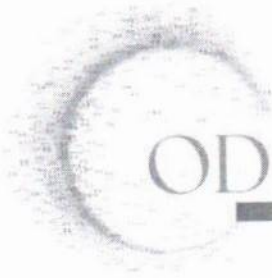

ODONTOMASTER

EQUIPAMENTOS LTDA

7. Sigilo e Proteção de Dados – Manter a confidencialidade das informações estratégicas e comerciais da licitação.
8. Participação Justa e Competitiva – Evitar qualquer prática que comprometa a concorrência leal, como conluio ou fraudes.
9. Recusa a Brindes e Presentes – Não aceitar ou oferecer brindes, presentes ou hospitalidades que possam influenciar decisões administrativas.
10. Colaboração com Auditorias e Investigações – Cooperar integralmente em auditorias internas e externas, garantindo transparência.

Diretrizes Éticas da Odontomaster:

- Seja honesto em qualquer situação e nunca faça algo que não possa assumir em público.
- Trate todos com respeito, independentemente do cargo ocupado. Ser imparcial é essencial, especialmente para os gestores.
- Seja humilde, tolerante, flexível e pontual.
- Evite fofocas, maledicências e críticas pelas costas. Se necessário, repreenda de forma respeitosa e em particular.
- Respeite a privacidade dos colegas e dos líderes, não mexa em pertences ou documentos alheios sem autorização.
- Devolva tudo o que for emprestado e mantenha discrição com assuntos e informações confidenciais.
- Cumpra o que prometer. Quebrar compromissos prejudica a confiança e a reputação profissional.
- Reconheça seus erros e aprenda com eles, sem tentar ocultá-los.
- Apoie os colegas de equipe e aja sempre conforme seus princípios, mesmo que isso signifique contrariar a maioria.
- Mantenha atenção à qualidade e segurança do seu trabalho, evitando falhas que possam comprometer o produto ou o serviço.
- Respeite a hierarquia organizacional e saiba separar relações pessoais das profissionais.

Orientações sobre Conflitos de Interesse, Brindes e Hospitalidades:

- Conflitos de Interesse: Colaboradores e parceiros devem comunicar imediatamente qualquer relação pessoal, familiar ou comercial que possa afetar a imparcialidade nos processos licitatórios.
- Não é permitido participar de decisões que envolvam empresas ou indivíduos com os quais haja vínculo pessoal ou financeiro.
- Fornecedores devem declarar potenciais conflitos de interesse antes da participação em qualquer licitação.
- Brindes e Presentes: É vedada a oferta ou aceitação de brindes, presentes ou qualquer tipo de vantagem por parte de agentes públicos, salvo materiais promocionais de pequeno valor (exemplo: canetas, calendários institucionais, blocos de anotações).

ODONTOMASTER EQUIPAMENTOS LTDA

ENDEREÇO: RUA MARIA DELFINA, Nº 236 - BAIRRO CINQUENTENÁRIO, BELO HORIZONTE, MG, CEP:30570-030

E-MAIL: ODONTOMASTEREQUIPAMENTOSLTDA@GMAIL.COM

TELEFONE: (31)3374-6768

CNPJ: 54.860.907/0001-50



ODONTOMASTER

EQUIPAMENTOS LTDA

- Brindes de valor superior ao permitido devem ser recusados e informados ao setor de compliance da empresa.
- Em caso de dúvidas, colaboradores devem consultar previamente o departamento responsável antes de aceitar qualquer item.
-
- Hospitalidades e Convites: Convites para eventos, almoços ou viagens devem ser previamente avaliados para evitar qualquer percepção de influência indevida.
- As despesas com hospitalidades devem ser razoáveis, justificáveis e alinhadas aos padrões éticos e regulatórios.
- Qualquer oferta de hospitalidade a agentes públicos deve ser comunicada formalmente à administração da empresa e documentada.

3.2. Canal de Denúncias

- Estabelecimento de um canal seguro e confidencial para denúncias de irregularidades.
- Proteção ao denunciante contra retaliações.
- Procedimentos para investigação e resposta às denúncias.
- Contato: odontomasterequipamentosltда@gmail.com (31) 2117-7701
- Realização de treinamentos periódicos para os colaboradores sobre ética, compliance e legislação aplicável.
- Divulgação de materiais educativos e realização de campanhas de conscientização.

3.4. Due Diligence de Terceiros

- Procedimentos de verificação prévia de fornecedores e parceiros para avaliar riscos de integridade.
- Monitoramento contínuo para garantir conformidade ao longo da relação contratual.

3.5. Monitoramento e Auditoria

- Implementação de mecanismos de controle interno para detecção de práticas irregulares.
- Auditorias regulares para garantir a eficácia do programa e cumprimento das normas.

RESPONSABILIDADE DA ALTA ADMINISTRAÇÃO A alta administração deve demonstrar compromisso com o programa de integridade, fornecendo apoio e recursos para sua implementação, além de garantir uma cultura organizacional baseada na ética e na conformidade.

SANÇÕES E MEDIDAS DISCIPLINARES Qualquer violação ao Programa de Integridade será passível de sanções, que podem incluir:

- Advertência Verbal ou Escrita – Aplicável a infrações leves ou em casos em que o colaborador precise ser orientado sobre condutas inadequadas.
- Suspensão – Em casos mais graves ou reincidência de condutas inadequadas, o colaborador poderá ser suspenso temporariamente de suas atividades.

ODONTOMASTER EQUIPAMENTOS LTDA

ENDEREÇO: RUA MARIA DELFINA, Nº 236 - BAIRRO CINQUENTENÁRIO, BELO HORIZONTE, MG, CEP:30570-030

E-MAIL: ODONTOMASTEREQUIPAMENTOSLTDA@GMAIL.COM

TELEFONE: (31)3374-6768

CNPJ: 54.860.907/0001-50

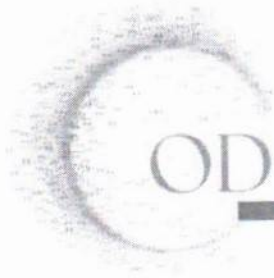

ODONTOMASTER

EQUIPAMENTOS LTDA

- Rescisão Contratual por Justa Causa – Para infrações graves, como corrupção, fraude ou violação de sigilo, a empresa poderá aplicar a demissão por justa causa, conforme previsto na Consolidação das Leis do Trabalho (CLT).
- Multas Contratuais – No caso de fornecedores e parceiros comerciais, podem ser aplicadas penalidades contratuais, incluindo multas e rescisão do contrato.
- Ação Judicial – Se necessário, a empresa poderá adotar medidas legais cabíveis para reparação de danos e responsabilização dos envolvidos.

REVISÃO E ATUALIZAÇÃO O presente Programa de Integridade será revisado periodicamente para garantir sua efetividade e adequação às mudanças normativas e às melhores práticas de mercado.

ATENCIOSAMENTE

BELO HORIZONTE, 04/09/2025.

ODONTOMASTER
EQUIPAMENTOS

LTDA:54860907000150

Assinado de forma digital por
ODONTOMASTER EQUIPAMENTOS
LTDA:54860907000150
Dados: 2025.09.04 14:18:06 -03'00'

ODONTOMASTER EQUIPAMENTOS LTDA EPP

CNPJ: 54.860.907/0001-50

ODONTOMASTER EQUIPAMENTOS LTDA

ENDEREÇO: RUA MARIA DELFINA, Nº 236 - BAIRRO CINQUENTENÁRIO, BELO HORIZONTE, MG, CEP:30570-030

E-MAIL: ODONTOMASTEREQUIPAMENTOSLTDA@GMAIL.COM

TELEFONE: (31)3374-6768

CNPJ: 54.860.907/0001-50



INSTRUMENTO PROCURAÇÃO/CREDENCIAMENTO

DE

A empresa **ODONTOMASTER EQUIPAMENTOS LTDA**, inscrita no CNPJ nº 54.860.907/0001-50 e Insc. Est. nº004876926.00-36, domiciliada na Rua Maria Delfina., nº 236, Bairro cinquentenário, CEP 30.570-030, Belo Horizonte/MG, com o telefone (31) 3245-6768, representado pelo Sr. Cristiano Henrique Rodrigues Cury, portador da RG nº MG 6.066.360 - SSP/MG, inscrito no CPF nº 993.547.726-68, representada neste ato por sua qualificação de outorgado **Sr. Francisco Antônio Alves Nogueira, brasileiro, casado, representante comercial, portador da RG nº 920.021.811-28 - SSP/CE e do CPF nº 356.790.263-68**, a quem conferimos amplos poderes para representar a **ODONTOMASTER EQUIPAMENTOS LTDA**, perante a qualquer entidade pública ou privada de esfera municipal, estadual e federal, com poderes para tomar qualquer decisão durante todas as fases de uma licitação, podendo ser tomada de preços, concorrência, carta convite, pregão presencial, pregão eletrônico ou quaisquer modalidade licitatória prevista em lei, **inclusive estando autorizado a assinar e vistar declarações e propostas comerciais, substabelecer poderes de representação e credenciamento para fins de licitação em nome da outorgante**, formular verbalmente lances ou ofertas na(s) etapa(s) de lances, desistir verbalmente de formular lances ou ofertas na(s) etapa(s) de lance(s), negociar a redução de preço, desistir expressamente da intenção de interpor recurso administrativo ao final da sessão, manifestar-se imediata e motivadamente sobre a intenção de interpor recurso administrativo ao final da sessão, assinar a ata da sessão, assinar contratos, atas de registro de preços, autorização de adesão a ata SRP e aditivos, prestar todos os esclarecimentos solicitados pelo pregoeiro e comissão de licitação, enfim, praticar todos os demais atos pertinentes ao certame, em nome da outorgante.

O presente instrumento tem validade 31 de Julho de 2026, mas podendo ser rescindida ou cancelada pelo outorgante SEM mediante comunicação expressa a qualquer tempo, sem prejuízo das responsabilidades assumidas no prazo de vigência ou em andamento.

Belo Horizonte, 14 de Julho de 2025.

Atenciosamente.

Cristiano Henrique Rodrigues Cury
Sócio- Diretor
RG Nº MG 6.066.360 - SSP/MG
CPF Nº 993.547.726-68

2º Ofício de Notas de Belo Horizonte
Reconheço, por semelhança, a(s) assinatura(s) de CRISTIANO HENRIQUE RODRIGUES CURY em testemunho da verdade. Belo Horizonte, 26/07/2025.

Selo de Consulta: JDG30306
Cód. Seg: 4240.1687.6809.8749

Ato(s) praticado(s) por BERNARDO MOREIRA BRUSCHI - Escrevente Autorizado

Emol: R\$0,17 - T.F.J: R\$ 2,54 - Valor Final: R\$ 10,71 - ISS: R\$ 0,36

Computo: 1 - 4240168768098749 - Selo no site: https://selos.jus.br

Rua Rua Maria Delfina, 236 Cinquentenário Belo Horizonte, Minas Gerais, CEP:30570-030 Telefone (31)3374-6768 - Email: odontomasterequipamentosltda@gmail.com

O presente documento digital foi conferido com o original e assinado digitalmente por Izabela Pereira De Oliveira Secundino, em sexta-feira, 11 de Julho de 2025 11:46:12 GMT-03:00, CNS: 03.367-0 - CARTÓRIO 2º OFÍCIO DE NOTAS DE BELO HORIZONTE/MG, nos termos da medida provisória N. 2.200-2 de 24 de agosto de 2001. Sua autenticidade deverá ser confirmada no endereço eletrônico www.cenad.org.br/autenticidade. O presente documento digital pode ser convertido em papel por meio de autenticação no Tabelionato de Notas. Provimto nº 149/2023 CNJ - artigo 305.

O presente documento digital foi conferido com o original e assinado digitalmente por Izabela Pereira De Oliveira Secondino, em sexta-feira, 25 de julho de 2025 11:46:12 GMT-03:00, CNS: 03.367-0 - CARTÓRIO 2º OFÍCIO DE NOTAS DE BELO HORIZONTE/MG, nos termos da medida provisória N. 2.200-2 de 24 de agosto de 2001. Sua autenticidade deverá ser confirmada no endereço eletrônico www.cenad.org.br/autenticidade. O presente documento digital pode ser convertido em papel por meio de autenticação no Tabelação de Notas. Provimento nº 149/2023 CNJ - artigo 305.

PREFEITURA MUNICIPAL DE BELO HORIZONTE
2º OFÍCIO DE NOTAS DE BELO HORIZONTE

Autentico este documento composto de 1 folhas, por mim rubricada(s), numerada(s) e carimbada(s), por ser reprodução fiel do original que me foi apresentado, do que dou fé. Belo Horizonte, 25/07/2025.

Selo de Consulta: **JDG30325**
Cód. Seg.: **4484 6536 3566 9168**

Quantidade de Atas Praticadas: **00001**
Ata(s) praticado(a) por **BERNARDO MOREIRA BRUSCHI**
Escrevente Autorizado

Empl.: **R\$0,17** - T.F.J.: **R\$ 2,54** - Valor Final: **R\$ 13,71** - **15%** = **R\$ 0,38**

Garanta a validade desta Selo no site www.cenad.org.br/autenticidade

CARTÓRIO JAGUARÃO



IP DA ETIQUETA ADM180341

PREFEITURA MUNICIPAL DE BURITIRAMA
Proc. Nº 571-2025
Fls. 1274
Rubrica: 

SOUL DISTRIBUIDORA DE PRODUTOS E EQUIPAMENTOS INDUSTRIAIS LTDA
R JOSE DEEKE, 197 - SALA 01 - CEP: 89.031-400 - ESCOLA AGRÍCOLA - BLUMENAU - SC
CNPJ: 51.659.136/0001-49

IE: 263410781 IM: 177946

Planilha de Custo

A/C

BURITI-MA

PE: 17/2025

LICITANET

		DESCRIÇÃO	MARCA / MODELO
ITEM	25		
CUSTO	R\$ 66,83	BALDE CILINDRICO PEDAL MATERIAL DE AÇO INOX- Tipo lixeira redonda; Cesto com alça removível; Pedal com base emborrachada. Material: aço inox; Capacidade para 5 litros	NOBRE 56891
IMPOSTOS	R\$ 6,01		
FRETE	R\$ 10,02		
CUSTO TOTAL	R\$ 82,87		
VALOR DE VENDA	R\$ 117,99		
LUCRO	R\$ 35,12		

		DESCRIÇÃO	MARCA / MODELO
ITEM	102		
CUSTO	R\$ 1.766,00	COTA AMPLA CONCORRÊNCIA - COMPRESSOR ODONTOLÓGICO Compressor para uso em consultório odontológico; Potência: 1 HP, Vazão: 5 PCM (141 L/min), Reservatório: 30 L (isento de óleo), Pressão de trabalho: 80120 psi (5,58,3 bar) Nível de ruído: 62 dB (silencioso) Uso recomendado: até 1 consultório odontológico; Recursos: motor monofásico, estrutura compacta, baixa manutenção, ar livre de óleo e impurezas. Tensão: 220 V	Motomil CMO8/50 BR
IMPOSTOS	R\$ 158,94		
FRETE	R\$ 264,90		
CUSTO TOTAL	R\$ 2.189,84		
VALOR DE VENDA	R\$ 2.419,99		
LUCRO	R\$ 230,15		

		DESCRIÇÃO	MARCA / MODELO
ITEM	109		
CUSTO	R\$ 683,01	FOGÃO INDUSTRIAL C/02 BOCAS COM FORNO Fogão industrial fabricado em chapa de aço carbono bitola 1,50mm, com pés em chapa de aço perfiladas. Possui estrutura para guarda de painéis e acessórios e estrutura de suporte dos queimadores fabricados em chapa de aço. Possui grelha e queimador fabricado em ferro fundido, com alta resistência. Tubulação em alumínio para distribuição do gás para os queimadores, sendo cada tubo dotado de injetores de gás fabricados em latão. Possui 03 torneiras cromadas para acionamento dos queimadores, com abertura e	MISTER 200300+011023
IMPOSTOS	R\$ 61,47		
FRETE	R\$ 102,45		
CUSTO TOTAL	R\$ 846,93		
VALOR DE VENDA	R\$ 1.523,00		
LUCRO	R\$ 676,07		

SOUL DISTRIBUIDORA DE PRODUTOS E EQUIPAMENTOS INDUSTRIAIS LTDA
 R JOSE DEEKE, 197 - SALA 01 - CEP: 89.031-400 - ESCOLA AGRÍCOLA - BLUMENAU - SC
 CNPJ: 51.659.136/0001-49

IE: 263410781 IM: 177946

		<p>fechamento em meia volta. Possui ainda forno para preparação de alimentos, fabricado em chapa de aço 0,45mm e com isolamento térmica com lã de vidro e tampa de acesso ao forno em vidro temperado de 04mm de espessura. Estrutura metálica com tratamento antiferruginoso e pintada com tinta pó eletrostática. Possui ponteiros de encaixe no tubo como pés da estrutura.</p>	
--	--	--	--

		DESCRIÇÃO	MARCA / MODELO
ITEM	110	<p>FOGÃO INDUSTRIAL C/02 BOCAS SEM FORNO, Fogão industrial fabricado em chapa de aço carbono bitola 1,50mm, com pés em chapa de aço perfiladas. Possui estrutura para guarda de painéis e acessórios e estrutura de suporte dos queimadores fabricados em chapa de aço. Possui grelha e queimador fabricado em ferro fundido, com alta resistência. Tubulação em alumínio para distribuição do gás para os queimadores, sendo cada tubo dotado de injetores de gás fabricados em latão. Possui 02 torneiras cromadas para acionamento dos queimadores, com abertura e fechamento em meia volta. Estrutura metálica com tratamento antiferruginoso e pintada com tinta pó eletrostática. Possui ponteiros de encaixe no tubo como pés da estrutura.</p>	MISTER 200300
CUSTO	R\$ 322,61		
IMPOSTOS	R\$ 29,03		
FRETE	R\$ 48,39		
CUSTO TOTAL	R\$ 400,04		
VALOR DE VENDA	R\$ 604,30		
LUCRO	R\$ 204,26		

		DESCRIÇÃO	MARCA / MODELO
ITEM	111	<p>FOGÃO INDUSTRIAL C/04 BOCAS COM FORNO Fogão industrial fabricado em chapa de aço carbono bitola 1,50mm, com pés em chapa de aço perfiladas. Possui estrutura para guarda de painéis e acessórios e estrutura de suporte dos queimadores fabricados em chapa de aço. Possui grelha e queimador fabricado em ferro fundido, com alta resistência. Tubulação em alumínio para distribuição do gás para os queimadores, sendo cada tubo dotado de injetores de gás fabricados em latão. Possui 05 torneiras cromadas para acionamento dos queimadores, com abertura e fechamento em meia volta. Possui ainda forno para preparação de alimentos, fabricado em chapa de aço 0,45mm e com isolamento térmica com lã de vidro e tampa de acesso ao forno em vidro</p>	MISTER 400300+011023
CUSTO	R\$ 892,39		
IMPOSTOS	R\$ 80,32		
FRETE	R\$ 133,86		
CUSTO TOTAL	R\$ 1.106,56		
VALOR DE VENDA	R\$ 1.420,00		
LUCRO	R\$ 313,44		

SOUL DISTRIBUIDORA DE PRODUTOS E EQUIPAMENTOS INDUSTRIAIS LTDA
 R JOSE DEEKE, 197 - SALA 01 - CEP: 89.031-400 - ESCOLA AGRÍCOLA - BLUMENAU - SC
 CNPJ: 51.659.136/0001-49

IE: 263410781 IM: 177946

		temperado de 04mm de espessura. Estrutura metálica com tratamento antiferruginoso e pintada com tinta pó eletrostática. Possui ponteiros de encaixe no tubo como pés da estrutura	
--	--	---	--

		DESCRIÇÃO	MARCA / MODELO
ITEM	112	COTA AMPLA CONCORRÊNCIA - FOGÃO INDUSTRIAL C/04 BOCAS SEM FORNO Fogão industrial fabricado em chapa de aço carbono bitola 1,50mm, com pés em chapa de aço perfiladas. Possui estrutura para guarda de painéis e acessórios e estrutura de suporte dos queimadores fabricados em chapa de aço. Possui grelha e queimador fabricado em ferro fundido, com alta resistência. Tubulação em alumínio para distribuição do gás para os queimadores, sendo cada tubo dotado de injetores de gás fabricados em latão. Possui 04 torneiras cromadas para acionamento dos queimadores, com abertura e fechamento em meia volta. Estrutura metálica com tratamento antiferruginoso e pintada com tinta pó eletrostática. Possui ponteiros de encaixe no tubo como pés da estrutura.	MISTER 400300
CUSTO	R\$ 531,39		
IMPOSTOS	R\$ 47,83		
FRETE	R\$ 79,71		
CUSTO TOTAL	R\$ 658,92		
VALOR DE VENDA	R\$ 898,98		
LUCRO	R\$ 240,06		

		DESCRIÇÃO	MARCA / MODELO
ITEM	114	COTA AMPLA CONCORRÊNCIA - FOGÃO INDUSTRIAL C/06 BOCAS COM FORNO Fogão industrial fabricado em chapa de aço carbono bitola 1,50mm, com pés em chapa de aço perfiladas. Possui estrutura para guarda de painéis e acessórios e estrutura de suporte dos queimadores fabricados em chapa de aço. Possui grelha e queimador fabricado em ferro fundido, com alta resistência. Tubulação em alumínio para distribuição do gás para os queimadores, sendo cada tubo dotado de injetores de gás fabricados em latão. Possui 07 torneiras cromadas para acionamento dos queimadores, com abertura e fechamento em meia volta. Possui ainda forno para preparação de alimentos, fabricado em chapa de aço 0,45mm e com isolamento térmico com lã de vidro e tampa de acesso ao forno em vidro temperado de 04mm de espessura. Estrutura metálica com tratamento antiferruginoso e	MISTER 600121+011023
CUSTO	R\$ 1.136,43		
IMPOSTOS	R\$ 102,28		
FRETE	R\$ 170,46		
CUSTO TOTAL	R\$ 1.409,17		
VALOR DE VENDA	R\$ 1.675,55		
LUCRO	R\$ 266,38		

SOUL DISTRIBUIDORA DE PRODUTOS E EQUIPAMENTOS INDUSTRIAIS LTDA
 R JOSE DEEKE, 197 - SALA 01 - CEP: 89.031-400 - ESCOLA AGRÍCOLA - BLUMENAU - SC
 CNPJ: 51.659.136/0001-49

IE: 263410781 IM: 177946

		pintada com tinta pó eletrostática. Possui ponteiros de encaixe no tubo como pés da estrutura	
--	--	---	--

		DESCRIÇÃO	MARCA / MODELO
ITEM	125	COTA AMPLA CONCORRÊNCIA - GELADEIRA REFRIGERADOR FROST FREE DOMÉSTICO DUPLEX 340 LITROS - 220 VOLTS	CONSUL CRM39
CUSTO	R\$ 2.135,80		
IMPOSTOS	R\$ 192,22		
FRETE	R\$ 320,37		
CUSTO TOTAL	R\$ 2.648,39		
VALOR DE VENDA	R\$ 3.444,99		
LUCRO	R\$ 796,60		

		DESCRIÇÃO	MARCA / MODELO
ITEM	127	COTA AMPLA CONCORRÊNCIA - GELADEIRA REFRIGERADOR FROST FREE DOMÉSTICO DUPLEX 375 LITROS - 220 VOLTS	CONSUL CRM44
CUSTO	R\$ 2.277,08		
IMPOSTOS	R\$ 204,94		
FRETE	R\$ 341,56		
CUSTO TOTAL	R\$ 2.823,58		
VALOR DE VENDA	R\$ 3.679,99		
LUCRO	R\$ 856,41		

		DESCRIÇÃO	MARCA / MODELO
ITEM	140	LIQUIDIFICADOR INDUSTRIAL DE INOX, CAPACIDADE 6L Copo em aço inoxidável, tampa em plástico atóxico ou inox, com tampa auxiliar para adição de ingredientes, capacidade: 6 litros, lâminas: aço inox de alta resistência, copo removível e fácil higienização, Potência: 800W, Tensão: 220V	JL COLOMBO 1430
CUSTO	R\$ 506,35		
IMPOSTOS	R\$ 45,57		
FRETE	R\$ 75,95		
CUSTO TOTAL	R\$ 627,87		
VALOR DE VENDA	R\$ 729,99		
LUCRO	R\$ 102,12		

		DESCRIÇÃO	MARCA / MODELO
ITEM	141	LIQUIDIFICADOR INDUSTRIAL DE INOX CAPACIDADE 8L Copo em aço inox, estrutura: Base metálica reforçada, Tampa: Plástica com vedação,	JL COLOMBO 1440
CUSTO	R\$ 518,93		
IMPOSTOS	R\$ 46,70		

SOUL DISTRIBUIDORA DE PRODUTOS E EQUIPAMENTOS INDUSTRIAIS LTDA
R JOSE DEEKE, 197 - SALA 01 - CEP: 89.031-400 - ESCOLA AGRÍCOLA - BLUMENAU - SC
CNPJ: 51.659.136/0001-49

IE: 263410781 IM: 177946

VALOR DE VENDA	R\$ 169,99		
LUCRO	R\$ 45,04		

SOUL
DISTRIBUIDORA DE
PRODUTOS E
EQUIPAMENTOS
IND:51659136000149

Assinado de forma digital
por SOUL DISTRIBUIDORA
DE PRODUTOS E
EQUIPAMENTOS
IND:51659136000149
Dados: 2025.09.10
11:17:34 -03'00'

Blumenau, 10 de Setembro de 2025.

Representante Responsável
Viviane Lopes Fraga
890.525.440-34

RECEBEMOS DE SOUL DISTRIBUIDORA OS PRODUTOS CONSTANTES DA NOTA FISCAL INDICADA AO LADO

Rubrica: NE-E
 N 1140
 Serie 15

Data Recebimento: _____ Identificação e assinatura do recebedor: _____

SOUL DISTRIBUIDORA
 RUA JOSÉ DEEKE, 197
 ESCOLA AGRICOLA
 BLUMENAU/SC
 (51) 99910-8405 89031400

DANFE
 Documento Auxiliar da Nota Eletrônica
 0 - Entrada 1
 1 - Saída 1
 Num. 1140
 Serie 15
 Folha 1 de 1

Dados DPEC: _____
 Dados da NF-e: 242250319388544 19/08/2025 16:07:12

Natureza da Operação: 6108 Venda de Mercadoria Adquiridas

Inscrição Estadual: 263410781 Insc. Estadual do Subst Trib: _____ Cnpj: 51.659.136/0001-49 Chave da acesso da NF-e: 4225.0851.6591.3600.0149.5501.5000.0011.4017.5833.2310

Destinatário/Remetente

Nome Razão Social: DEPOSITO DE SUPRIMENTO CNPJ/CPF: 09.613.461/0001-04 Data Emissão: 19/08/2025

Endereço: ROD ARTUR BERNADES 8400 PROX AO CIABA 8400 Bairro/Distrito: PRATINHA Cep: 66825-000 Data Saída: 19/08/2025

Município: BELEM Fone/Fax: (91) 3258-1858 UF: PA Inscrição Estadual: _____ Hora Saída: 16:08:00

Fatura

N Doc	Vencimento	Valor	N Doc	Vencimento	Valor	N Doc	Vencimento	Valor
001140-1	18/09/2025	2.399,29						

Cálculo imposto

Base Cálculo Icms	Valor do Icms	Base Cálculo Icms Substituição	Valor Icms Substituição	Valor total dos produtos
0,00	0,00	0,00	0,00	2.399,29
Valor frete	Valor do seguro	Desconto	Outras despesas Acessórias	Valor do IPI
0,00	0,00	0,00	0,00	0,00
				Valor Total da Nf
				2.399,29

Transportador/ Volumes Transportados

Razão Social: GRN TRANSPORTES LTDA Frete Conta: 0-Emitente Código Antt: _____ Placa Veiculo: _____ UF: _____ Cnpj/Cpf: 22.959.648/0001-22

Endereço: RUA LUIZ MASKE Município: BLUMENAU UF: SC Inscrição Estadual: 262007045

Quantidade: 5 Espécie: VLM Marca: _____ Numero (Volumes): 5 Peso Bruto: 69,000 Peso Líquido: 69,000

Dados do produto ou serviço

Cod. Prod	Descrição produto ou serviço	Ncm	CST	Cfop	Un	Qtd.	Valor	Subtotal	Base.ICMS	VI. Icms	VI. IPI	Aliquotas Icms	IPi
VTS-L9807	EXAUSTOR PESADO IND 50CM MONOFASICO 220V	84145990	102	6108	PC	3	419,90	1.259,70	0,00	0,00	0,00	0,00	0,00
400330	FOGÃO IND. - B.P. - 30X30 - P5 - GRELHA	84386000	102	6108	PC	1	639,59	639,59	0,00	0,00	0,00	0,00	0,00
010023	FORNO IND. PEQ. P/ EMBUTIR P. PINT 30X30	84386000	102	6108	PC	1	500,00	500,00	0,00	0,00	0,00	0,00	0,00

Cálculo do ISSQN

Inscrição Municipal	Valor Total dos Serviços	Base Cálculo do ISSQN	Valor do ISSQN

MPENHO: 202
 LOCAL DE ENTREGA: Setor de Aprovisionamento - 8º Batalhão de Suprimento de Selva - Av. Arthur Bernardes, 8400 - Pratinha, Belém - PA - CEP: 66816-000
 CONTATO: Asp MELO- Ch Set Aprv / (21) 9 6557 -7712 (Whatsapp) - Sgt CARLOS EDUARDO - Aux Set Aprv / (91) 9 8531-1514 (Whatsapp) - Sgt LORRAN - Aux Set Aprv / (91) 9 8956-8656 (Whatsapp) / aprov8dsup@gmail.com
 COTACAO: R\$ 280,00 - 0,56M³ - COTADO POR JHONATAN
 EMITIDO POR RICARDO

Dados Adicionais	Reservado ao Fisco
Empresa Optante Pelo Simples Nacional Pagamento: BANCO 756 - SICOOB S.A. AGÊNCIA: 3069-4 - C/C: 497.187-6 Cfop 6108: Venda de mercadoria adquirida ou recebida de terceiros, destinada a não contribuinte	

RECEBEMOS DE SOUL DISTRIBUIDORA OS PRODUTOS CONSTANTES DA NOTA FISCAL INDICADA AO LADO

N 899

Serie 15

SOUL DISTRIBUIDORA

RUA JOSÉ DEEKE, 197
 ESCOLA AGRICOLA
 BLUMENAU/SC
 (51) 99910-8405 89031400

DANFE
 Documento Auxiliar da
 Nota Eletrônica
 0 - Entrada
 1 - Saída
 Num. 899
 Serie 15
 Folha 1 de 1



Dados DPEC
 Dados da NF-e
 242250291996927 31/07/2025 17:06:51

Natureza da Operação
 6108 Venda de Mercadoria Adquiridas

Inscrição Estadual 263410781 Insc. Estadual do Subst Trib. Cnpj 51.659.136/0001-49 Chave da acesso da NF-e 4225.0751.6591.3600.0149.5501.5000.0008.9913.4361.3335

Destinatário/Remetente

Nome Razão Social HOSPITAL DE GUARNICAO DE TABATINGA	CNPJ/CPF 09.623.258/0001-19	Data Emissão 31/07/2025
Endereço AV AMIZADE 887	Bairro/Distrito CENTRO	Cep 69640-000
Município TABATINGA	Fone/Fax (97) 3412-2403	UF AM
		Inscrição Estadual
		Data Saída 31/07/2025
		Hora Saída 17:10:00

Fatura

N Doc	Vencimento	Valor	N Doc	Vencimento	Valor	N Doc	Vencimento	Valor
57000899-1	30/08/2025	32.362,60						

Cálculo imposto

Base Calculo Icms 0,00	Valor do Icms 0,00	Base Cálculo Icms Substituição 0,00	Valor Icms Substituição 0,00	Valor total dos produtos 32.362,60
Valor frete 0,00	Valor do seguro 0,00	Desconto 0,00	Outras despesas Acessórias 0,00	Valor do IPI 0,00
				Valor Total da NF 32.362,60

Transportador/ Volumes Transportados

Razão Social MIRA OTM TRANSPORTES LTDA	Frete Conta 0-Emitente	Código Antt	Placa Veiculo	UF SC	Cnpj/Cpf 58.506.155/0017-41
Endereço RUA ARI BARROSO, GALPAO 2	Município GASPAR	Inscrição Estadual 253861888			
Quantidade 17	Espécie VLM	Marca	Numero (Volumes) 17	Peso Bruto 300,000	Peso Liquido 300,000

Dados do produto ou serviço

Cod. Prod	Descrição produto ou serviço	Ncm	CST	Cfop	Un	Qtd.	Valor	Subtotal	Base.ICMS	VI. Icms	VI. IPI	Alíquotas Icms	Alíquotas IPI
JL1353	LIQUIDIFICADOR B.R BIV 25 LITROS CAVALET	84386000	102	6108	PC	2	1.623,99	3.247,98	0,00	0,00	0,00	0,00	0,00
15129	VMPS80 MOINHO DE PÃO PINT MON 127/220V	84381000	102	6108	PC	2	1.643,49	3.286,98	0,00	0,00	0,00	0,00	0,00
JL705	ESPRESSADOR INDUSTRIAL 1/2	84351000	102	6108	PC	4	1.999,99	7.999,96	0,00	0,00	0,00	0,00	0,00
050250	PS430 1,20X53X04 C3 125 CC/CE/NO/CV/STD	73241000	102	6108	PC	4	2.068,03	8.272,12	0,00	0,00	0,00	0,00	0,00
JL1252	LIQUIDIFICADOR B R INOX 6 LT	84386000	102	6108	PC	2	740,80	1.481,60	0,00	0,00	0,00	0,00	0,00
VTS-L1547	BAT PLAN ABPIII-01 5L 700W 127V AGRATTO	84151011	102	6108	PC	2	651,99	1.303,98	0,00	0,00	0,00	0,00	0,00
54891	EA10M ESTUFA AQUEC. 10 CUBAS C/ PLAT. 22	84198190	102	6108	UN	2	3.384,99	6.769,98	0,00	0,00	0,00	0,00	0,00

Cálculo do ISSQN

Inscrição Municipal	Valor Total dos Serviços	Base Cálculo do ISSQN	Valor do ISSQN
---------------------	--------------------------	-----------------------	----------------

EMPENHO: 60

LOCAL DE ENTREGA: Tabatinga/AM, Hospital de Guarnição de Tabatinga - R. Duarte Coelho, 448-764, Tabatinga - AM, 69640-000

CONTATO: (97) 98440-6762 - Tenente Marcos / aprov.hgut@gmail.com

COTACAO: R\$ 4221,22 - 2,42M³ - COTADO POR JHONATAN

EMITIDO POR RICARDO

Dados Adicionais

Empresa Optante Pelo Simples Nacional
 Pagamento: BANCO 756 - SICOOB S.A. AGÊNCIA: 3069-4 - C/C: 497.187-6
 Cfop 6108: Venda de mercadoria adquirida ou recebida de terceiros, destinada a não contribuinte

Reservado ao Fisco

RECEBEMOS DE SOUL DISTRIBUIDORA OS PRODUTOS CONSTANTES DA NOTA FISCAL INDICADA AO LADO

N° 616 Serie 15

Data Recebimento	Identificação e assinatura do recebedor
------------------	---

SOUL DISTRIBUIDORA RUA JOSÉ DEEKE, 197 ESCOLA AGRICOLA BLUMENAU/SC (51) 99910-8405 89031400	DANFE Documento Auxiliar da Nota Eletrônica 0 - Entrada 1 - Saída Num. 616 Serie 15 Folha 1 de 1		Dados DPEC
			Dados da NF-e 242250257167003 08/07/2025 09:52:53

Natureza da Operação 6108 Venda de Mercadoria Adquiridas			
Inscrição Estadual 263410781	Insc. Estadual do Subst Trib.	Cnpj 51.659.136/0001-49	Chave da acesso da NF-e 4225.0751.6591.3600.0149.5501.5000.0006.1614.7066.2218

Destinatário/Remetente			CNPJ/CPF 09.616.768/0001-69		Data Emissão 08/07/2025
Nome Razão Social HOSPITAL GERAL DE BELÉM			Bairro/Distrito UMARIZAL	Cep 66050-450	Data Saída 08/07/2025
Endereço PRAÇA SANTOS DUMONT, S/N			Fone/Fax (91)03289-8000	UF PA	Inscrição Estadual
Município BELEM					Hora Saída 09:56:00

Fatura			N Doc			Vencimento			Valor		
N Doc	Vencimento	Valor	N Doc	Vencimento	Valor	N Doc	Vencimento	Valor	N Doc	Vencimento	Valor
5800616-1	07/08/2025	7.278,66									

Informações do Local de Entrega			CNPJ/CPF 09.616.768/0001-69	
Nome Razão Social HOSPITAL GERAL DE BELÉM			Bairro/Distrito UMARIZAL	Cep 66050-450
Endereço PRAÇA SANTOS DUMONT, S/N			Fone/Fax (91)03289-8000	UF PA
Município BELEM			Inscrição Estadual ISENTO	

Cálculo imposto		Base Cálculo Icms 0,00		Valor do Icms 0,00		Base Cálculo Icms Substituição 0,00		Valor Icms Substituição 0,00		Valor total dos produtos 7.278,66	
Valor frete 0,00		Valor do seguro 0,00		Desconto 0,00		Outras despesas Acessórias 0,00		Valor do IPI 0,00		Valor Total da NF 7.278,66	

Transportador/ Volumes Transportados			Frete Conta 0-Emitente		Código Antt	Placa Veiculo	UF	Cnpj/Cpf 16.894.778/0002-02
Razão Social GRLOG TRANSPORTES DE CARGAS LTDA.			Município RIO DE JANEIRO		UF RJ	Inscrição Estadual 79853569		
Endereço RUA GENERAL CORREIA E CASTRO			Numero (Volumes) 6		Peso Bruto 78,000		Peso Líquido 78,000	
Quantidade 6	Espécie VLM	Marca						

Dados do produto ou serviço													
Cod. Prod	Descrição produto ou serviço	Ncm	CST	Cfop	Un	Qtd.	Valor	Subtotal	Base.ICMS	VI. Icms	VI. IPI	Aliquotas Icms IPI	
JL703	ESPRESSO AUTO DE FRUTAS	84351000	102	6108	PC	1	295,91	295,91	0,00	0,00	0,00	0,00	0,00
B12588	MBMJ-22/1 MODELADORA DE PAES 220MM 1/3C V	84381000	102	6108	PC	1	4.489,90	4.489,90	0,00	0,00	0,00	0,00	0,00
VTS-L2324	CORTINA DE AR 150CM MOD-CAR15	84145990	102	6108	PC	1	807,15	807,15	0,00	0,00	0,00	0,00	0,00
JL1450	LIQUIDIFICADOR B.R LEVE MONOVOLT 220V 1 0	84351000	102	6108	PC	2	632,90	1.265,80	0,00	0,00	0,00	0,00	0,00
VTS-L9807	EXAUSTOR PESADO IND 50CM MONOFASICO 22 0V	84145990	102	6108	PC	1	419,90	419,90	0,00	0,00	0,00	0,00	0,00

Cálculo do ISSQN			
Inscrição Municipal	Valor Total dos Serviços	Base Cálculo do ISSQN	Valor do ISSQN

EMPENHO: 44
 LOCAL DE ENTREGA: Hospital Geral de Belém - R. Cônego Jerônimo Pimentel, SN - 850 - Umarizal, Belém - PA, 66050-450
 CONTATO: Ten Luciana - Aproveitadora - 91 981418551 / aprov.hgebe@gmail.com
 COTACAO: R\$ 260,00 - 0,44M³ - COTADO POR JHONATAN
 EMITIDO POR RICARDO

Dados Adicionais		Reservado ao Fisco	
Entrega: PRAÇA SANTOS DUMONT, Numero: S/N Bairro: UMARIZAL Cidade: BELEM Complemento: Cep: 66050-450 UF: PA			
Empresa Optante Pelo Simples Nacional			
Pagamento: BANCO 756 - SICOOB S.A. AGÊNCIA: 3069-4 - C/C: 497.187-6			
Cfop 6108: Venda de mercadoria adquirida ou recebida de terceiros, destinada a não contribuinte			

RECEBEMOS DE SOUL DISTRIBUIDORA OS PRODUTOS CONSTANTES DA NOTA FISCAL INDICADA AO LADO

Rubrica: NF-E 328
 N 328
 Serie 15

Data Recebimento: _____ Identificação e assinatura do recebedor: _____

SOUL DISTRIBUIDORA
 RUA JOSÉ DEEKE, 197
 ESCOLA AGRICOLA
 BLUMENAU/SC
 (51) 99910-8405 89031400

DANFE
 Documento Auxiliar da Nota Eletrônica
 0 - Entrada 1
 1 - Saída 1
 Num. 328
 Serie 15
 Folha 1 de 1



Dados DPEC: _____
 Dados da NF-e: 242250221546115 12/06/2025 11:14:55

Natureza da Operação: 6108 Venda de Mercadoria Adquiridas

Inscrição Estadual: 263410781 Insc. Estadual do Subst Trib: _____ Cnpj: 51.659.136/0001-49 Chave da acesso da NF-e: 4225.0651.6591.3600.0149.5501.5000.0003.2814.8515.6667

Destinatário/Remetente

Nome Razão Social: MUNICIPIO DE SAO FRANCISCO DE ASSIS CNPJ/CPF: 87.896.882/0001-01 Data Emissão: 12/06/2025

Endereço: JOAO MOREIRA 1707 Bairro/Distrito: CENTRO Cep: 97610-000 Data Saída: 12/06/2025

Município: SAO FRANCISCO DE ASSIS Fone/Fax: (00)00000-0000 UF: RS Inscrição Estadual: _____ Hora Saída: 11:17:00

N Doc	Vencimento	Valor	N Doc	Vencimento	Valor	N Doc	Vencimento	Valor
6000328-1	12/07/2025	3.306,85						

Cálculo imposto

Base Cálculo Icms	Valor do Icms	Base Cálculo Icms Substituição	Valor Icms Substituição	Valor total dos produtos
0,00	0,00	0,00	0,00	3.697,43
Valor frete	Valor do seguro	Desconto	Outras despesas Acessórias	Valor do IPI
0,00	0,00	0,00	0,00	0,00
				Valor Total da NF
				3.697,43

Transportador/ Volumes Transportados

Razão Social: TTJB TRANSPORTES - RS Frete Conta: 0-Emitente Código Antt: _____ Placa Veiculo: _____ UF: _____ Cnpj/Cpf: 11.423.942/0003-60

Endereço: RUA BERTO CIRIO Município: CANOAS UF: RS Inscrição Estadual: 0240492145

Quantidade: 12 Espécie: VLM Marca: _____ Numero (Volumes): 12 Peso Bruto: 71,000 Peso Liquido: 71,000

Dados do produto ou serviço

Cod. Prod	Descrição produto ou serviço	Ncm	CST	Cfop	Un	Qtd.	Valor	Subtotal	Base.ICMS	Vl. Icms	Vl. IPI	Aliquotas Icms	Aliquotas IPI
VTS-L1417	BEBEDOURO ELETRONICO ABBP01N-03 BRANC O 6	84151011	102	6108	PC	1	390,58	390,58	0,00	0,00	0,00	0,00	0,00
10020057	FOGAO SIRIUS 5BC BCO PLUS	73211100	102	6108	PC	1	779,45	779,45	0,00	0,00	0,00	0,00	0,00
VTS-L445	VENTILADOR AXIAL EXAUSTOR IND 50CM 220 V	84145990	102	6108	PC	10	252,74	2.527,40	0,00	0,00	0,00	0,00	0,00

Cálculo do ISSQN

Inscrição Municipal	Valor Total dos Serviços	Base Cálculo do ISSQN	Valor do ISSQN

EMPENHO: 2702 1524
 LOCAL DE ENTREGA: SETOR DE ALMOXARIFADO - Prefeitura Municipal de São Francisco de Assis - RS - Rua João Moreira, 1707 - Centro - Horário para entrega de mercadoria: Das 7h às 11h.
 CONTATO: Telefone: 55 3252-2588 / compras@saofranciscodeassis.rs.gov.br
 COTAÇÃO: R\$ 310,00 - 0,84M³ - COTADO POR JHONATAN
 EMITIDO POR RICARDO

Dados Adicionais	Reservado ao Fisco
Empresa Optante Pelo Simples Nacional Pagamento: BANCO 756 - SICOOB S.A. AGÊNCIA: 3069-4 - C/C: 497.187-6 Obs Cfop 6108: Venda de mercadoria adquirida ou recebida de terceiros, destinada a não contribuinte	

RECEBEMOS DE SOUL DISTRIBUIDORA OS PRODUTOS CONSTANTES DA NOTA FISCAL INDICADA AO LADO

Rubrica: NF-E

Data Recebimento: _____ Identificação e assinatura do recebedor: _____ N 240
 Serie 15

SOUL DISTRIBUIDORA
 RUA JOSÉ DEEKE, 197
 ESCOLA AGRICOLA
 BLUMENAU/SC
 (51) 99910-8405 89031400

DANFE
 Documento Auxiliar da Nota Eletrônica
 0 - Entrada 1
 1 - Saída
 Num. 240
 Serie 15
 Folha 1 de 1

Dados DPEC: _____
 Dados da NF-e: 242250201597691 29/05/2025 17:35:41

Natureza da Operação: 6108 Venda de Mercadoria Adquiridas

Inscrição Estadual: 263410781 Insc. Estadual do Subst Trib: _____ Cnpj: 51.659.136/0001-49 Chave da acesso da Nf-e: 4225.0551.6591.3600.0149.5501.5000.0002.4012.2550.5225

Destinatário/Remetente

Nome Razão Social: AUTARQUIA MUNICIPAL DE EDUCACAO DE RIO BOM - AME - RB CNPJ/CPF: 23.848.604/0001-98 Data Emissão: 29/05/2025

Endereço: AV AVENIDA CURITIBA 65 Bairro/Distrito: CENTRO Cep: 86830-000 Data Saida: 29/05/2025

Município: RIO BOM Fone/Fax: (11)11111-1111 UF: PR Inscrição Estadual: _____ Hora Saida: 17:36:00

Fatura

N Doc	Vencimento	Valor	N Doc	Vencimento	Valor	N Doc	Vencimento	Valor
000240-1	28/06/2025	740,00						

Cálculo imposto

Base Calculo Icms	Valor do Icms	Base Cálculo Icms Substituição	Valor Icms Substituição	Valor total dos produtos
0,00	0,00	0,00	0,00	740,00
Valor frete	Valor do seguro	Desconto	Outras despesas Acessórias	Valor do IPI
0,00	0,00	0,00	0,00	0,00
				Valor Total da Nf
				740,00

Transportador/ Volumes Transportados

Razão Social: TRANSLUC CARGAS E ENCOM. LTDA Frete Conta: 0-Emitente Código Antt: _____ Placa Veiculo: _____ UF: _____ Cnpj/Cpf: 82.481.730/0002-05

Endereço: R ANTONIO LACERDA BRAGA Município: CURITIBA UF: PR Inscrição Estadual: 9048930481

Quantidade: 1 Espécie: VLM Marca: _____ Numero (Volumes): 1 Peso Bruto: 21,000 Peso Líquido: 21,000

Dados do produto ou serviço

Cod. Prod	Descrição produto ou serviço	Ncm	CST	Cfop	Un	Qtd.	Valor	Subtotal	Base.ICMS	VI. Icms	VI. IPI	Aliquotas Icms IPI
400330	FOGÃO IND. - B.P. - 30X30 - P5 - GRELHA	84386000	102	6108	PC	1	740,00	740,00	0,00	0,00	0,00	0,00 0,00

Cálculo do ISSQN

Inscrição Municipal	Valor Total dos Serviços	Base Cálculo do ISSQN	Valor do ISSQN

EMPENHO:3328 936
 notificacao@ldoc.com.br
 LOCAL DE ENTREGA:CEI João Paulo II R. Luiz Estevam de Assis, 254 - Rio Bom, PR, 86830-000
 NOTAÇÃO:R\$131,73 - 0,16M³ - RED
 NF DUDA

Dados Adicionais	Reservado ao Fisco
Empresa Optante Pelo Simples Nacional Pagamento: BANCO 756 - SICOOB S.A. AGÊNCIA: 3069-4 - C/C: 497.187-6 Obs Cfop 6108:Venda de mercadoria adquirida ou recebida de terceiros, destinada a não contribuinte	

RECEBEMOS DE SOUL DISTRIBUIDORA OS PRODUTOS CONSTANTES DA NOTA FISCAL INDICADA AO LADO

Data Recebimento: _____ Identificação e assinatura do receptor: _____

Rubrica: _____ N 187 _____ Serie 15

SOUL DISTRIBUIDORA
 RUA JOSÉ DEEKE, 197
 ESCOLA AGRICOLA
 BLUMENAU/SC
 (51) 99910-8405 89031400

DANFE
 Documento Auxiliar da Nota Eletrônica
 0 - Entrada
 1 - Saída
 Num. 187
 Serie 15
 Folha 1 de 1



Dados DPEC: _____
 Dados da NF-e: 242250190916393 22/05/2025 08:42:20

Natureza da Operação: 6108 Venda de Mercadoria Adquiridas

Inscrição Estadual: 263410781 Insc. Estadual do Subst Trib: _____ Cnpj: 51.659.136/0001-49 Chave da acesso da NF-e: 4225.0551.6591.3600.0149.5501.5000.0001.8713.7644.5346

Destinatário/Remetente

Nome Razão Social: ASSAI PREF GABINETE DO PREFEITO CNPJ/CPF: 76.290.709/0001-30 Data Emissão: 22/05/2025

Endereço: AV RIO DE JANEIRO 426 PREFEITURA MUNICIPAL Bairro/Distrito: CENTRO Cep: 86220-000 Data Saída: 22/05/2025

Município: ASSAI Fone/Fax: (11)11111-1111 UF: PR Inscrição Estadual: _____ Hora Saída: 08:44:00

N Doc	Vencimento	Valor	N Doc	Vencimento	Valor	N Doc	Vencimento	Valor
000187-1	21/06/2025	3.447,02						

Cálculo imposto

Base Cálculo Icms: 0,00	Valor do Icms: 0,00	Base Cálculo Icms Substituição: 0,00	Valor Icms Substituição: 0,00	Valor total dos produtos: 3.447,02
Valor frete: 0,00	Valor do seguro: 0,00	Desconto: 0,00	Outras despesas Acessórias: 0,00	Valor Total da NF: 3.447,02
			Valor do IPI: 0,00	

Transportador/ Volumes Transportados

Razão Social: REUNIDAS TRANSPORTADORA RODOVIARIA DE CARGAS S/A Frete Conta: _____ Código Antt: _____ Placa Veiculo: _____ UF: _____ Cnpj/Cpf: 83.083.428/0001-72

Endereço: RUA DR HERCULANO COELHO DE SOUZA 555 Município: CACADOR UF: SC Inscrição Estadual: 250568837

Quantidade: 6 Especie: VLM Marca: _____ Numero (Volumes): 6 Peso Bruto: 70,000 Peso Liquido: 70,000

Dados do produto ou serviço

Cod. Prod	Descrição produto ou serviço	Ncm	CST	Cfop	Un	Qtd.	Valor	Subtotal	Base.ICMS	Vl. Icms	Vl. IPI	Alíquotas Icms	IPI
50010025	PUR ACQUAFLEX HERM. BRANCO 127 V	84212100	102	6108	PC	1	684,00	684,00	0,00	0,00	0,00	0,00	0,00
8.109.0028	LAV.A.PRESSAO FAST 120 127V	84243010	102	6108	PC	1	653,00	653,00	0,00	0,00	0,00	0,00	0,00
ZR52-X	ROÇADEIRA GASOLINA ZR52-X	84678900	102	6108	PC	1	760,00	760,00	0,00	0,00	0,00	0,00	0,00
400300	FOGÃO IND. 4BC 4QS 30X30 - P5 STAND.	84386000	102	6108	PC	1	800,00	800,00	0,00	0,00	0,00	0,00	0,00
010046	FORNO IND. GRAN. P EMBUTIR P/ PINT 30X30	84178090	102	6108	PC	1	550,02	550,02	0,00	0,00	0,00	0,00	0,00

Cálculo do ISSQN

Inscrição Municipal: _____	Valor Total dos Serviços: _____	Base Cálculo do ISSQN: _____	Valor do ISSQN: _____
----------------------------	---------------------------------	------------------------------	-----------------------

EMPENHO: 921
 LOCAL DE ENTREGA: POSTO DA BRIGADA COMUNITÁRIA, localizado na rua Manoel Ribas, n 1001, nos seguintes horários: das 08:00 as 11:30 ou 13:00 as 17:00 de Segunda à Sexta
 CONTATO: licitacao@assai.pr.gov.br / Informações: (43) 3262-4137 (Brigada)
 COTAÇÃO: R\$ 144,80 - 0,47M³ - COTADO POR JHONATAN
 EMITIDO POR RICARDO

Dados Adicionais

Empresa Optante Pelo Simples Nacional
 Pagamento: BANCO 756 - SICOOB S.A. AGÊNCIA: 3069-4 - C/C: 497.187-6
 Obs Cfop 6108: Venda de mercadoria adquirida ou recebida de terceiros, destinada a não contribuinte

Reservado ao Fisco



CH3 ELETRO ELETRONICOS LTDA
CNPJ: 39.581.101/0001-39
I.E. 08.012.258/001-86
E-MAIL: licitach3negocios@gmail.com
FONE: (61) 99807-3726

PREFEITURA MUNICIPAL DE BURITI-MA
Proc. N° 571-2025
Fls. 1287
Rubrica: [assinatura]

PROPOSTA DE PREÇOS

AO
MUNICÍPIO DE BURITI - MA
PREGÃO ELETRÔNICO N° 017/2025

Objeto: AQUISIÇÃO DE EQUIPAMENTOS DE INFORMÁTICA E ELETRÔNICOS

DADOS DA PROPONENTE		
Razão Social da Empresa: CH3 ELETRO E ELETRONICOS LTDA		
Nome Fantasia: CH3 ELETRO E ELETRONICOS LTDA		
CNPJ: 39.581.101/0001-39		INSCRIÇÃO ESTADUAL: 08.012.258/001-86
ENDEREÇO: Q SHCS CR 516, BLOCO B N° 69 PAVMTO1 PARTE C099 (ASA SUL)	CEP: 70.381-525	MUNICÍPIO: BRASÍLIA/DF
TELEFONES: (61) 99817-8963	E-MAIL: licitach3negocios@gmail.com	
REPRESENTANTE LEGAL P/ ASSINATURA DA ATA/CONTRATO		
NOME COMPLETO: GABRIEL RUAN FERRÃO CHAVES		
RG: 2537134 SESP-DF	EMISSOR:	CPF: 012.141.751-47
TELEFONE: (61) 99807-3726 WHATSAPP: (61) 99885-9272 / 99821-7113	E-MAIL: licitach3negocios@gmail.com	
DADOS BANCÁRIOS		
BANCO: Banco do BRB	AGÊNCIA: 106	C/C: 106.075.823-4

Pela presente,

Submetemos à apreciação de V.S^a., a nossa proposta relativa a licitação em epígrafe, assumindo inteira responsabilidade por quaisquer erros ou omissões que venham a ser verificados na preparação da mesma e declaramos ainda que, temos pleno conhecimento das condições em que se desenvolverão os trabalhos, e concordamos com a totalidade das instruções e critérios de qualificação definidos no Edital.



CH3 ELETRO ELETRÔNICOS LTDA
 CNPJ: 39.581.101/0001-39
 I.E. 08.012.258/001-86
 E-MAIL: licitach3negocios@gmail.com
 FONE: (61) 99807-3726

ITEM	DESCRIÇÃO	MARCA / MODELO	QTD	UND	PREÇO UNITÁRIO R\$	PREÇO TOTAL R\$
191	TELEVISOR SMART LED 32" - HD. Wi-Fi. HDMI, USB. 220V.	HQ / KDE32GR315LN	6	UND	R\$ 1.350,00	R\$ 8.100,00
193	TELEVISOR SMART LED 50" - 4K. Bluetooth, Wi-Fi. 220V.	HQ / UDE50HR315LN	6	UND	R\$ 2.500,00	R\$ 15.000,00
TOTAL GERAL:						R\$ 23.100,00

VALOR TOTAL POR EXTENSO **R\$ 23.100,00 (VINTE E TRÊS MIL E CEM REAIS).**

PRAZO DE VALIDADE DA PROPOSTA: 60 DIAS

PRAZO DE ENTREGA: 20 DIAS CORRIDOS

PRAZO DE PAGAMENTO: 10 DIAS

PRAZO DE GARANTIA DOS BENS OFERTADOS: 12 MESES

A EMPRESA: CH3 ELETRO E ELETRÔNICOS LTDA DECLARA QUE:

Através do presente declaramos inteira submissão aos ditames da Lei n.º 10.520, de 03 de Setembro de 2002, Lei n.º 14.133 e suas posteriores alterações e, às cláusulas e condições previstas no Edital da Licitação supracitada.

- Declaramos que no preço proposto, estão inclusos todos os custos necessários para o fornecimento do objeto da licitação em referência, bem como todos os tributos, encargos trabalhistas, comerciais e quaisquer outras despesas que incidam ou venham a incidir sobre o objeto desta licitação, e que influenciem na formação dos preços desta Proposta;
- Declaramos ainda que não possuímos nenhum fato que nos impeça de participar desta Licitação;
- Que temos pleno conhecimento das condições necessárias para a entrega dos produtos.

ESTA EMPRESA DECLARA QUE:

- a) nos preços cotados estão incluídos todos os custos e despesas diretas e indiretas, frete, taxas e impostos, tributos, encargos fiscais, comerciais, sociais e trabalhistas, transporte, inclusive desembaraço alfandegário e demais despesas decorrentes da execução do objeto licitado, não sendo considerados pleitos de acréscimos a esse ou a qualquer título posteriormente;
- b) Declaração de que os valores ofertados na proposta serão fixos e irrevogáveis;
- c) que não está sob pena de interdição de direitos previstos na Lei n.º 9.605, de 12.02.98 (Lei de Crimes Ambientais);



CH3 ELETRO ELETRÔNICOS LTDA
CNPJ: 39.581.101/0001-39
I.E. 08.012.258/001-86
E-MAIL: licitach3negocios@gmail.com
FONE: (61) 99807-3726

- d) Declaração de que o mesmo cumpre o disposto no inciso XXXIII do art. 7º da Constituição da República Federativa do Brasil de 1988, conforme prescreve a Lei 14.133, acrescido pela Lei n.º 9.854/1999, nos termos do Decreto n.º 4.358/2002;
- e) Declaração de que inexistem fatos supervenientes impeditivos para a sua habilitação na presente licitação, exigida somente para as licitantes que optarem pela verificação da sua regularidade fiscal pelo SICAF;
- f) Declaração de que a proposta foi elaborada de modo independente, que deverá ser apresentada no sistema eletrônico pelas licitantes, no momento de envio das propostas;

- DECLARAMOS PARA OS DEVIDOS FINS QUE CUMPRIREMOS COM O PRAZO DE ENTREGA CONFORME TERMO DE REFERÊNCIA.

- Declaramos que concordamos e atenderemos todas as exigências do edital e seus anexos e que nos preços ofertados estão inclusas todas as despesas necessárias à execução do objeto desta licitação, tais como: transporte; os custos com seus profissionais envolvidos na execução do objeto da licitação; tributos; emolumentos; contribuições sociais, fiscais e parafiscais; fretes para entrega de quaisquer produtos CIF; seguros; encargos sociais e trabalhistas; produtos de proteção individual e demais despesas inerentes, devendo o preço ofertado corresponder, rigorosamente, às especificações do objeto licitado, não cabendo quaisquer reivindicações devidas a erros nessa avaliação, para efeito de solicitar revisão de preços por recolhimentos determinados pela autoridade competente.

DADOS DO REPRESENTANTE LEGAL DA EMPRESA:

Nome: GABRIEL RUAN FERRÃO CHAVES

Endereço: Q SHCS CR 516, BLOCO B N° 69 PAVMTO1 PARTE C099 BRASÍLIA – DF, CEP: 70.381-525

CPF/MF: 012.141.751-47

Cargo/Função: DIRETOR GERAL

RG n°: 06468601804

Nacionalidade: BRASILEIRO

DECLARAMOS PARA OS DEVIDOS FINS, QUE O SR. GABRIEL RUAN FERRÃO CHAVES, DIRETOR, INSCRITO NO CPF N° 012.141.751-47, RG N° 06468601804, POSSUI PODERES ESPECÍFICOS PARA ASSINAR O CONTRATO OU INSTRUMENTO EQUIVALENTE.

Brasília/DF, 15 de Setembro de 2025.



Gabriel Ruan Ferrão Chaves
CPF N° 012.141.751-47



Distribuidora

PROPOSTA READEQUADA

À
PREFEITURA MUNICIPAL DE BURITI- MA
Ref. PREGÃO ELETRÔNICO Nº 017/2025
PRECESSO ADMINISTRATIVO Nº 571/2025

Senhor Presidente;

Conforme solicitado, apresentamos nossa Proposta de Preços, relativa à **CONTRATAÇÃO DE EMPRESA ESPECIALIZADA PARA AQUISIÇÃO DE MATERIAL PERMANENTE (AR CONDICIONADOS, MOVEIS, ELETRODOMÉSTICOS, EQUIPAMENTOS ELETRÔNICOS E EQUIPAMENTOS HOSPITALARES) PARA ATENDER AS NECESSIDADES DAS DIVERSAS SECRETARIAS DO MUNICÍPIO DE BURITI-MA, CONFORME CONDIÇÕES, QUANTIDADES E EXIGÊNCIAS ESTABELECIDAS NO EDITAL E SEUS ANEXOS.**

Proponente: M W DISTRIBUIDORA LTDA

CNPJ: 47.886.938/0001-14

Inscrição Estadual: 128920149

Inscrição Municipal: 113944

Endereço Proponente: Rua Jamil de Miranda Gedeon, Nº 431, Bairro: Parque Piauí I, Timon- MA, CEP: 65.631-140

Telefone: (86) 99435-2444

Email: mwdistribuidora2022@gmail.com

Apresentamos a seguinte Proposta:

☎ (86) 9 9435-2444

✉ mwdistribuidora2022@gmail.com

📍 Rua Jamil de Miranda Gedeon, Nº 431, Bairro: Parque Piauí I,
Timon- MA, CEP: 65.631-140



Distribuidora

ITEM	DESCRIÇÃO	MARCA	MODELO	GARANTIA MÍNIMA	UND	QUANTIDADE	VALOR UND.	VALOR TOTAL
31	<p>[COTA AMPLA CONCORRÊNCIA] - BEBEDOURO DE ÁGUA INDUSTRIAL COLUNA, 200 LITROS 4 TORNEIRAS + FILTRO</p> <p>Bebedouro fabricado em chapa de aço galvanizada 0,40 mm. Estrutura tubular interna para reforço fabricada em metalon de aço carbono 20x20 0,90 mm. Estrutura metálica externa com pintura eletrostática pó cor branca. Possui reservatório de água com capacidade de armazenamento de 200 L de água, fabricado em chapa de aço inox 0,40 mm. Possui isolamento térmico em poliuretano, com alta resistência térmica e mecânica. Possui sistema de refrigeração direta da água, por meio de serpentina fabricada em tubo de aço inox 304. Suas conexões de entrada e saída de água são plásticas, fabricadas em polipropileno, totalmente atóxica. Possui bóia interna para controle do fluxo de entrada de água, com resistência de 100 Kpa. Posusi 04 (quatro) torneiras para saída de água fabricadas em latão, com acabamento cromado, e sistema de abertura em meia volta.</p> <p>Possui sistema de refrigeração com compressor de 167 W de potência, o que gera um sistema de alta eficiência energética de 0,034 KwH/l e fornecimento de água gelada (vazão) de 8,00 L/h. Sistema de refrigeração com fluido refrigerante R-134A ecológico. Cabo com tomada com pino para aterramento centralizado. O bebedouro possui bandeja para copo fabricada em aço inox 0,40 mm, com drenagem da água de descarte do abastecimento de copo para sifão com conexão rosca. O bebedouro possui cantoneiras plásticas para evitar riscos durante a operação do mesmo. Possui 04 (quatro) pés niveladores em polipropileno, com altura regulável para adequação em superfícies irregulares do piso. 220V.</p>	MODELO MOVÉIS	SKU: BB - 05TP	12 MESES	UND	19	R\$ 3.900,00	R\$ 74.100,00

PREFEITURA MUNICIPAL DE BURITI-MA
Proc. Nº 5711-2025
Fls. 1291
Rubrica: P

(86) 9 9435-2444

mwdistribuidora2022@gmail.com

Rua Jamil de Miranda Gedeon, N° 431, Bairro: Parque Piauí I,
Timon - MA, CEP: 65.631-140



Distribuidora

32	<p>[COTA RESERVADA ME/EPP] - BEBEDOURO DE ÁGUA INDUSTRIAL COLUNA, 200 LITROS 4 TORNEIRAS + FILTRO</p> <p>Bebedouro fabricado em chapa de aço galvanizada 0,40 mm. Estrutura tubular interna para reforço fabricada em metalon de aço carbono 20x20 0,90 mm. Estrutura metálica externa com pintura eletrostática pó cor branca. Possui reservatório de água com capacidade de armazenamento de 200 L de água, fabricado em chapa de aço inox 0,40 mm. Possui isolamento térmico em poliuretano, com alta resistência térmica e mecânica. Possui sistema de refrigeração direta da água, por meio de serpentina fabricada em tubo de aço inox 304. Suas conexões de entrada e saída de água são plásticas, fabricadas em polipropileno, totalmente atóxica. Possui bóia interna para controle do fluxo de entrada de água, com resistência de 100 Kpa. Posui 04 (quatro) torneiras para saída de água fabricadas em latão, com acabamento cromado, e sistema de abertura em meia volta. Possui sistema de refrigeração com compressor de 167 W de potência, o que gera um sistema de alta eficiência energética de 0,034 KwH/l e fornecimento de água gelada (vazão) de 8,00 L/h. Sistema de refrigeração com fluido refrigerante R-134A ecológico. Cabo com tomada com pino para aterramento centralizado. O bebedouro possui bandeja para copo fabricada em aço inox 0,40 mm, com drenagem da água de descarte do abastecimento de copo para sifão com conexão rosca. O bebedouro possui cantoneiras plásticas para evitar riscos durante a operação do mesmo. Possui 04 (quatro) pés niveladores em polipropileno, com altura regulável para adequação em superfícies irregulares do piso. 220V.</p>	<p>MODELO MOVÉIS</p> <p>SKU: BB - 05TP</p> <p>12 MESES</p> <p>UND</p> <p>6</p> <p>R\$ 3.900,00</p> <p>R\$ 23.400,00</p>	
80	<p>COLCHÃO D28 ESPUMA MED. 1.88X0.88cm Revestimento em tecido poliéster, antialérgico e resistente.</p>	<p>MODELO MOVÉIS</p> <p>SKU: MMH - 110</p> <p>12 MESES</p> <p>UND</p> <p>106</p> <p>R\$ 590,00</p> <p>R\$ 62.540,00</p>	
81	<p>COLCHÃO HOSPITALAR IMPERMEÁVEL 188X88X14cm ESPUMA D28 Revestimento externo impermeável, fácil de limpar e higienizar, indicado para uso hospitalar.</p>	<p>MODELO MOVÉIS</p> <p>SKU: MMH - 110</p> <p>12 MESES</p> <p>UND</p> <p>15</p> <p>R\$ 925,00</p> <p>R\$ 13.875,00</p>	

(86) 9 9435-2444

mwdistribuidora2022@gmail.com

Rua Jamil de Miranda Gedeon, N° 431, Bairro: Parque Piauí I, Timon - MA, CEP: 65.631-140



Distribuidora

		12 MESES	UND	10	R\$ 1.954,00	R\$ 19.540,00
184	ROUPEIRO DE AÇO C/12 PORTAS PEQ C/ PITÃO 195X90X40 Estrutura em aço com pintura eletrolítica em tinta epóxi, 12 Portas Guarda-Volumes com trinco para cadeados, Dimensões (A x L x P): aproximadamente 195X90X40	12 MESES	UND	10	R\$ 1.954,00	R\$ 19.540,00
185	ROUPEIRO DE AÇO C/16 PORTAS PEQUENAS C/ PITÃO 195X120X40 Em Aço, acabamento com pintura epóxi a pó e tratamento anticorrosivo, Dimensões 1,95 m de altura, 1,20m de largura e 0,40m de profundidade, Fechamento: Pitão para cadeado ou fechadura, Ventilação: Presença de venezianas nas portas, conforme normas como NR24	12 MESES	UND	10	R\$ 2.490,00	R\$ 24.900,00
186	SANDUICHEIRA 880W; Luz indicadora, guarda fio; fechamento interno da articulação; chapas antiaderentes; inox escovado; lâmpadas piloto, alça fria, com isolamento térmico. 220V.	12 MESES	UND	20	R\$ 180,00	R\$ 3.600,00
190	SUPORTE PARA DESCARTEX: Estrutura metálica, fixação em parede ou pedestal, coletor de até 13L.	12 MESES	UND	20	R\$ 225,00	R\$ 4.500,00
191	TELEVISOR SMART LED 32" - HD. Wi-Fi. HDMI, USB. 220V.	12 MESES	UND	6	R\$ 1.620,00	R\$ 9.720,00
193	TELEVISOR SMART LED 50" - 4K. Bluetooth, Wi-Fi. 220V.	12 MESES	UND	6	R\$ 4.100,00	R\$ 24.600,00
194	VENTILADOR DE COLUNA 60CM: Oscilante, 3 velocidades, potência ≥200W, altura ajustável. 220V	12 MESES	UND	56	R\$ 470,00	R\$ 26.320,00
195	[COTA AMPLA CONCORRÊNCIA] - VENTILADOR DE PAREDE 60CM: Oscilante, 3 velocidades, potência ≥200W, fixação em parede, grade de proteção metálica. 220V	12 MESES	UND	263	R\$ 449,00	R\$ 118.087,00
196	[COTA RESERVADA ME/EPP] - VENTILADOR DE PAREDE 60CM: Oscilante, 3 velocidades, potência ≥200W, fixação em parede, grade de proteção metálica. 220V	12 MESES	UND	87	R\$ 449,00	R\$ 39.063,00
VALOR TOTAL						R\$ 444.245,00

➤ Valor total da Proposta: R\$ 444.245,00 (quatrocentos e quarenta e quatro mil, duzentos e quarenta e cinco reais)

(86) 9 9435-2444

mwistribuidora2022@gmail.com

Rua Jamil de Miranda Gedeon, N° 431, Bairro: Parque Piauí I,
Timon- MA, CEP: 65.631-140

PREFEITURA MUNICIPAL DE BURITI-MA
Proc. Nº 571-2025
Fls. 1253
Rubrica:



Distribuidora

- Validade da Proposta: **60 (sessenta) dias** aparte de sua apresentação.
- Garantia dos produtos são de **356 dias** a parte da data de entrega.
- Local e Prazo de entrega dos matérias são conforme especificações do Edital e seus Anexos.

DECLARAMOS SOB AS PENAS DA LEI:

- A) Declaramos que nos preços ofertados estão todos os insumos que compõem, tais como as despesas com impostos, taxas, frete, seguros e quaisquer outros que incidam direta ou indiretamente no fornecimento do objeto.
- B) que atendem aos requisitos de habilitação, e o declarante responderá pela veracidade das informações prestadas, na forma da lei;
- C) que cumpre as exigências de reserva de cargos para pessoa com deficiência e para reabilitado da Previdência Social, previstas em lei e em outras normas específicas;
- D) que suas propostas econômicas compreendem a integralidade dos custos para atendimento dos direitos trabalhistas assegurados na Constituição Federal, nas leis trabalhistas, nas normas infralegais, nas convenções coletivas de trabalho e nos termos de ajustamento de conduta vigentes na data de entrega das propostas;
- E) que está ciente e concorda com as condições contidas no Edital e seus anexos;

☎ (86) 9 9435-2444

✉ mwdistribuidora2022@gmail.com

📍 Rua Jamil de Miranda Gedeon, N° 431, Bairro: Parque Piauí I,
Timon- MA, CEP: 65.631-140



Distribuidora

- F) que não emprega menor de dezoito anos em trabalho noturno, perigoso ou insalubre e não emprega menor de dezesesseis anos, salvo na condição de aprendiz, a partir de quatorze anos (em cumprimento do Disposto no Inciso XXXIII do art. 7º da Constituição Federal);
 - G) que até a presente data, inexistente(m) fato(s) impeditivo(s) para a sua habilitação, estando ciente da obrigatoriedade de declarar ocorrências posteriores.
 - H) que cumpre os requisitos para a habilitação definidos no Edital e que a proposta apresentada está em conformidade com as exigências editalícias;
 - I) ter recebido todos os documentos e informações, conhecer e acatar as condições para o cumprimento das obrigações objeto da Licitação;
 - J) que os documentos apresentados por meio do sistema eletrônico são autênticos aos originais;
 - L) que não possui servidor público ou agente político no quadro funcional da empresa licitante
- Declaramos que o responsável pela empresa e pelas assinaturas de contratos, declarações e qualquer outros documentos relacionados a empresa em epígrafe é o **Sr. Francisco Fábio Almeida Costa, com o CPF de N° 026.873.043-10 e RG de N° 2636085, SSP-PI**, cuja a função é Sócio Administrador.

➤ **Dados Bancários**

Instituição: Banco do Brasil
Agência: 2726-0

☎ (86) 9 9435-2444

✉ mwistribuidora2022@gmail.com

📍 Rua Jamil de Miranda Gedeon, N° 431, Bairro: Parque Piauí I,
Timon - MA, CEP: 65.631-140



Distribuidora

Conta: 83879-9

Pix: 47.886.938/0001-14

23 de setembro de 2025, Timon – MA

MW DISTRIBUIDORA
Assinado de forma digital por
MW DISTRIBUIDORA
LTDA:47886938000114
Dados: 2025.09.23 11:20:20
-03'00'
114

M W DISTRIBUIDORA LTDA
CNPJ: 47.886.938/0001-14

(86) 9 9435-2444

mwdistribuidora2022@gmail.com

Rua Jamil de Miranda Gedeon, N° 431, Bairro: Parque Piauí I,
Timon – MA, CEP: 65.631-140

PREFEITURA MUNICIPAL DE BURITI-MA
Proc. N° 571-2025
Fls. 1296
Rubrica:



1 de 12
PREFEITURA MUNICIPAL DE BURITI-MA
Proc. Nº 571-2025
Fls. 1297
Rubrica: P

PREGÃO ELETRÔNICO Nº 017/2025

Para: MUNICIPIO DE BURITI

Data: 05/09/2025

Nome da empresa: METALFOUR - LEANDRO ANTONIO OZANA LTDA

Endereço: RUA MARECHAL DEODORO, Nº; 959, , VILA ESPLANADA, CEP: 15840-000

Cidade: Itajobi

Estado: SP

CNPJ: 29.199.991/0001-65

Sócios: LEANDRO ANTONIO OZANA

E-mail(s): licitacao.metalfour@gmail.com

Telefone de Contato: (17) 3546-3390

Responsável representando a empresa em todas as questões jurídicas: Sr. LEANDRO ANTONIO OZANA, casado, CPF nº 26363447801, Carteira de Identidade nº 250103047, órgão expedidor ssp sp.

Informações Bancárias: Conta bancária vinculada ao cadastro - Banco Bradesco S.A (237) - Agência: 1916-0 - C/C: 015.911-5 - Chave Pix: 29.199.991/0001-65

LOTE 110						
IT.	QTDE	UNIDADE	ESPECIFICAÇÕES	FABR./MARCA/LIN./MOD.	VALOR UNIT.	VALOR TOTAL
110	2	UND	FOGÃO INDUSTRIAL C/02 BOCAS SEM FORNO, Fogão industrial fabricado em chapa de aço carbono bitola 1,50mm, com pés em chapa de aço perfiladas. Possui estrutura para guarda de painéis e acessórios e estrutura de suporte dos queimadores fabricados em chapa de aço. Possui grelha e queimador fabricado em ferro fundido, com alta resistência. Tubulação em alumínio para distribuição do gás para os queimadores, sendo cada tubo dotado de	METALFOUR / METALFOUR / Compact 5 Baixa Pressão / 5008-2BS	R\$ 624,31 (seiscentos e vinte e quatro reais e trinta e um centavos)	R\$ 1.248,62 (um mil, duzentos e quarenta e oito reais e sessenta e dois centavos)
VALOR TOTAL LOTE 110						R\$ 1.248,62 (um mil, duzentos e quarenta e oito reais e sessenta e dois centavos)

LEANDRO ANTÔNIO OZANA

Sócio e Administrador

CPF nº 263.634.478-01

LEANDRO ANTONIO OZANA LTDA - METALFOUR FOGÕES

CNPJ nº 29.199.991/0001-65

Endereço: Rua Marechal Deodoro, nº 959, Vila Esplanada, Itajobi/SP, CEP 15840-000

Telefone: (17) 3546-3390 E-mail: metalfour@yahoo.com



TOTAL	R\$ 1.248,62 (um mil, duzentos e quarenta e oito reais e sessenta e dois centavos)
--------------	---

Condições Gerais

PRAZO DE VALIDADE: 60 (sessenta) dias, a contar da data de sua apresentação, A CONTAR DA DATA DE SUA APRESENTAÇÃO.

PRAZO DE PAGAMENTO: 20 (vinte) dias, contados da data de sua solicitação.

LOCAL E PRAZO DE ENTREGA: 30 (trinta) dias, contados do recebimento do produto e da Nota Fiscal/Fatura.

DECLARO, QUE AS MERCADORIAS OFERECIDAS ESTÃO EM CONFORMIDADE COM TODAS AS ESPECIFICAÇÕES EXIGIDAS NO EDITAL.

DECLARO QUE OS VALORES APRESENTADOS JÁ INCLUEM TODOS OS CUSTOS DIRETOS E INDIRETOS RELACIONADOS, COMO TRIBUTOS, ENCARGOS SOCIAIS, MATERIAIS, DESPESAS ADMINISTRATIVAS, SEGURO, FRETE E LUCRO.

DECLARO QUE CUMPRIREMOS INTEGRALMENTE AS CONDIÇÕES ESTABELECIDAS NO EDITAL E NOS TERMOS DE REFERÊNCIA, GARANTINDO TOTAL ADERÊNCIA AO OBJETO DA LICITAÇÃO.

- As mercadorias ofertadas atendem todas as especificações exigidas no Edital.
- Os preços indicados contemplam todos os custos diretos e indiretos incorridos na data da apresentação desta proposta incluindo, entre outros: tributos, encargos sociais, material, despesas administrativas, seguro, frete e lucro.
- Cumpre as condições estabelecidas para efeito de habilitação, nos termos do disposto no inciso VII, do artigo 4º da Lei 10.520/02, de 17 de julho de 2002;
- Para fins do disposto no inciso VI do art. 68 da Lei nº 14.133/21, não emprega menor de dezoito anos em trabalho noturno, perigoso ou insalubre e não emprega menor de dezesseis anos. Encontrando-se em situação regular perante o Ministério do Trabalho, no que se refere à observância do disposto no inciso XXXIII do artigo 7º da Constituição Federal.
- Não pesa contra si declaração de inidoneidade para licitar ou contratar, expedida em face do disposto no art. 155 da Lei 14.133/21.
- Não possui parentesco até o 3º grau civil, afim ou consanguíneo, com qualquer servidor ou ocupante de função de confiança deste órgão licitador.

LEANDRO ANTÔNIO OZANA

Sócio e Administrador
CPF nº 263.634.478-01

LEANDRO ANTONIO OZANA LTDA - METALFOUR FOGÕES

CNPJ nº 29.199.991/0001-65

Endereço: Rua Marechal Deodoro, nº 959, Vila Esplanada, Itajobi/SP, CEP 15840-000

Telefone: (17) 3546-3390 E-mail: metalfour@yahoo.com

- Não haver em seu quadro societário nenhum sócio majoritário que esteja impedido de contratar com o poder público por aplicação do art. 12, incisos I, II e III, cumulado com os arts. 9 a 11, da Lei 8.429, de 02 de junho de 1992, assim como, caso venha a ser declarado vencedor da licitação acima referida, com a consequente assinatura do contrato, me comprometo a comunicar o Poder Público caso haja o impedimento acima supervenientemente à assinatura do contrato;
- Não possui em seu quadro de pessoal servidor público do Poder Executivo Municipal, exercendo funções técnicas, econômica, financeira, trabalhista, gerência, administração ou tomada de decisão, ou que deles, seja cônjuge, companheiro ou parente em linha reta, colateral ou por afinidade, até o terceiro grau (inciso IV, do art. 14 da Lei 14.133).
- Nos termos do art. 14, da Lei nº 14.133, não possui como sócio ou procurador, servidor público efetivo ou não, ainda que licenciado do cargo, nem mantém vínculo de natureza técnica, comercial, econômica, financeira, trabalhista ou civil com dirigente da Administração Pública ou que deles seja cônjuge, companheiro ou parente em linha reta, colateral ou por afinidade, até o terceiro grau.
- Examinou o presente Edital e seus anexos, e que concorda com seu conteúdo e submete-se a todas as exigências estabelecidas no mesmo, e que a proposta apresentada está em conformidade com as exigências editalícias;
- Sob as penas da lei, em especial o art. 299 do Código Penal Brasileiro, que a proposta apresentada para participar desta licitação foi elaborada de maneira independente o conteúdo da proposta não foi, no todo ou em parte, direta ou indiretamente, informado, discutido ou recebido de qualquer outro participante potencial ou de fato desta licitação por qualquer meio ou por qualquer pessoa; a intenção de apresentar a proposta elaborada para participar da licitação não foi informada, discutida ou recebida de qualquer outro participante potencial ou de fato desta licitação, por qualquer meio ou por qualquer pessoa; que não tentou, por qualquer meio ou por qualquer pessoa, influir na decisão de qualquer outro participante quanto a participar ou não da referida licitação; que o conteúdo da proposta apresentada para participar da licitação não será, no todo ou em parte, direta ou indiretamente, comunicado ou discutido com qualquer outro participante antes da adjudicação do objeto da referida licitação; que o conteúdo da proposta apresentada não foi, no todo ou em parte, direta ou indiretamente, informado, discutido ou recebido de qualquer integrante do órgão licitante antes da abertura oficial das propostas; e que está plenamente ciente do teor e da extensão desta declaração e que detém plenos poderes e informações para firmá-la;
- Até a presente data, inexistem fatos supervenientes impeditivos para sua habilitação no presente processo licitatório, estando ciente da obrigatoriedade de declarar ocorrências posteriores;
- Os documentos apresentados são fiéis e verdadeiros;
- Os documentos apresentados de origem não eletrônica conferem com os seus respectivos originais, nos termos do que dispõe o art. 3º, inciso 2º da Lei Federal nº 13.726/2018;
- Não possui, em sua cadeia produtiva, empregados executando trabalho degradante ou forçado, observando o disposto nos incisos III e IV do art. 1º e no inciso III do art. 5º da Constituição

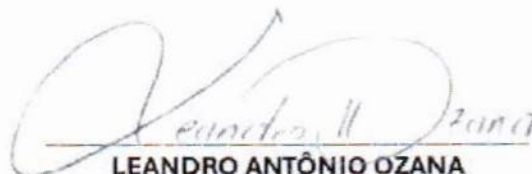

LEANDRO ANTÔNIO OZANA

Sócio e Administrador

CPF nº 263.634.478-01

LEANDRO ANTONIO OZANA LTDA - METALFOUR FOGÕES

CNPJ nº 29.199.991/0001-65

Endereço: Rua Marechal Deodoro, nº 959, Vila Esplanada, Itajobi/SP, CEP 15840-000

Telefone: (17) 3546-3390 E-mail: metalfour@yahoo.com



4 de 12
PREFEITURA MUNICIPAL DE BURITI-MA
Proc. Nº 571-2025
Fis. 1300
Rubrica: 2

Federal;

- Prazo de início de fornecimento/execução dos serviços de acordo com o estabelecido no termo de referência (anexo) do edital desse processo.

LEANDRO ANTÔNIO OZANA

Sócio e Administrador
CPF nº 263.634.478-01

LEANDRO ANTONIO OZANA LTDA - METALFOUR FOGÕES

CNPJ nº 29.199.991/0001-65

Endereço: Rua Marechal Deodoro, nº 959, Vila Esplanada, Itajobi/SP, CEP 15840-000

Telefone: (17) 3546-3390 E-mail: metalfour@yahoo.com

CATÁLOGO(S) ITEM 110-110
MARCA METALFOUR

MANUAL DE INSTRUÇÃO

★ FOGÕES INDUSTRIAIS ★ PERFIL 5

Leia atentamente este manual
antes de utilizar o produto



METALFOUR
Fogões

Rua: Alagoas, 96 – Jardim Esplanada – ITAJOBÍ/SP
Tel.: (17) 3546 28 58 – www.metalfour.com.br

MONTAGEM DO FOGÃO

Importante: A instalação e montagem dos fogões e fornos METALFOUR deve ser feita por um profissional devidamente habilitado.

1- Desembale o fogão e separe as peças para a montagem. Junto com o fogão acompanha um kit de parafusos, porcas e arruelas, que deverá ser usado para unir as partes do fogão.

2- Verifique no desenho abaixo a relação de peças e proceda com a montagem como explicado abaixo:

2.1- Parafuse os pés (6) no porta painelas (7) utilizando os parafusos, arruelas e porcas 1/4" que estão no kit. Os furos para o encaixe são previamente feitos na fábrica para um perfeito ajuste. Utilize uma chave simples para fazer o aperto dos parafusos.

2.2- Após montar os 4 pés no porta painelas, parafusa-los e aperta-los, encaixe a mesa e faça a fixação da mesma com os mesmos parafusos, porcas e arruelas de 1/4". A mesa (1) possui estrutura soldada e com os queimadores/espalha chamas (2/3), grelhas (4) e tubos de ligação de gás (9,5,10,11 e 12) já montados e testados em fábrica.

2.3- Com o fogão já montado, verifique se todos os parafusos estão bem apertados e se a estrutura está bem nivelada no local onde o fogão ficará. Verifique se os queimadores (2) e as grelas (4) estão bem encaixados.

Importante: Não troque os queimadores de posição, isso poderá causar a desregulagem das chamas.

COMPONENTES

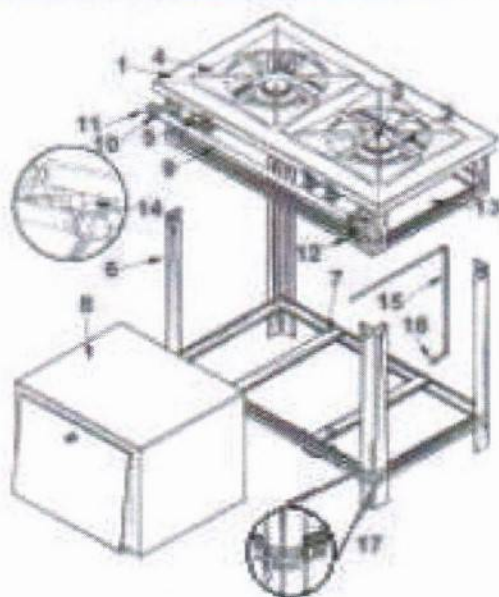

- 1- MESA DO FOGÃO
- 2- QUEIMADORES
- 3- ESPALHA CHAMAS
- 4- GRELHAS
- 5- REGISTROS
- 6- PÉS
- 7- PORTA PAINELAS
- 8- FÓRNO (OPCIONAL)
- 9- GAMBIARRA

- 10- SUP. P/ GAMBIARRA
- 11- TAMPÃO
- 12- ENTRADA DE GÁS
- 13- BANDEJA COLETORA
- 14- REGULADOR DE AR
- 15- TUBO GÁS FÓRNO
- 16- VEDA ROSCA
- 17- TRILHOS DO FÓRNO

OPCIONAL

3- Forno (opcional): Os fornos (8) estão disponíveis nos tamanhos pequeno (57 litros), grande (90 litros). Verifique com a revenda qual é adequado para o seu fogão. Instalação do forno:

3.2 Encaixe o forno nos trilhos e ajuste sua posição. Utilize o manual do forno para fazer corretamente a instalação dos tubos de gás.

ATENÇÃO

- Para um perfeito aproveitamento da chama e um menor consumo de gás, não deixe que as chamas escapem pelas laterais das painelas. Reduza as chamas de modo que fiquem inteiramente cobertas pelas bases das painelas. O diâmetro mínimo recomendado para painelas e recipientes em geral que pode ser usado sobre as grelhas (trempes) é de 180 mm.



CORRETO



ERRADO

INSTALAÇÃO DO GÁS



VÁLVULA REGULADORA FOGÕES DE BAIXA



VALVULA FOGÕES DE ALTA PRESSÃO

Fogões de baixa pressão:

1- Para botijões instalados próximos ao fogão, utiliza-se válvula reguladora de estágio único com pressão de saída de 2,8 KPa (kilopascal) ou 280mm.c.a. A vazão é determinada pelo consumo do fogão/forno.

2- Quando os botijões estão em uma central ou distantes do fogão, instala-se uma válvula reguladora de 1º estágio com pressão de saída de 1,2 kg/cm² com tubulação adequada conduzindo gás até o fogão, no fogão uma válvula de segundo estágio com entrada de 1,2 kg/cm² e saída de 2,8 KPa ou 280mm.c.a.

Recomenda-se a contratação de um profissional para instalação.

- Use sempre um regulador de pressão NOVO que deve ter gravado as letras NBR 8473 (norma brasileira)

- Obrigatoriamente MANGUEIRA PLÁSTICA de PVC NOVA com TARJA AMARELA, de acordo com a norma NBR 8613, (SEM emendas), com comprimento entre 80 e 125cm ou utilize mangueira metálica flexível de acordo com a norma NBR 14.177; sem emendas; o comprimento deve ser de 80 a 125cm;

- Verifique o prazo de validade da mangueira (05 anos) e do regulador de pressão (05 anos);

Fogões alta pressão:

1- Para o uso em botijões instalados próximos ao fogão é recomendado o uso da mangueira para gás GLP de cor preta (com no máximo 1,20 M) preferencialmente certificada ou que atenda os requisitos normativos da NBR 13419, acompanhada de uma válvula nova de alta pressão.

2- Para instalações onde os botijões estão distantes ou em uma central, é recomendado a contratação de um profissional do ramo, devido aos riscos e requisitos técnicos específicos.

Instalação do gás

1 - Coloque abraçadeira de metal na ponta da

mangueira, encaixada no ponto de entrada de gás do fogão.

2 - Coloque a mangueira no ponto de entrada de gás e aperte o parafuso da abraçadeira com uma chave de fenda para deixar o encaixe bem firme.

3 - Coloque a outra abraçadeira na extremidade oposta da mangueira, encaixando-a no regulador de pressão de gás. Aperte bem o parafuso da braçadeira.

4 - Certifique-se de que o registro do regulador esteja fechado antes de rosqueá-lo no botijão.

5 - No ato da instalação e a cada troca do botijão de gás, verifique **IMEDIATAMENTE** se há vazamento na região do encaixe do regulador de pressão de gás. **SUGERIMOS A UTILIZAÇÃO DE ESPUMA DE SABÃO NO ENCAIXE DA VÁLVULA.**

- Para um perfeito aproveitamento da chama e um menor consumo de gás, não deixe que as chamas escapem pelas laterais das painéis.

Reduza as chamas de modo que fiquem inteiramente cobertas pelas bases das painéis. O diâmetro mínimo recomendado para painéis e recipientes em geral que pode ser usado sobre as grelhas (trempe) é de 180 mm.

Os queimadores dos fogões METALFOUR são produzidos em ferro e são de fácil remoção para limpeza e manutenção, pois possuem sistema de encaixe simples, que facilita sua retirada.

Para a limpeza, basta levantar a parte traseira e retirar a peça. É importante que os queimadores sejam limpos com frequência para evitar acúmulo de sobras de alimento e agentes contaminantes de

sobre e dentro dos mesmos, evitando assim o mau funcionamento da chama.

Se a chama estiver amarela, retire o queimador levantando e o afastando para trás e utilize uma agulha de limpeza de fogão para fazer a desobstrução dos furos do injetor.

IMPORTANTE

- Nunca coloque os espalhas chamas ou os queimadores quentes na água fria, isso poderá provocar o seu empenamento. Para lavar, deixe-os esfriar.

-As grelhas (trempe), queimadores e espalhas chamas são produzidos em ferro fundido e pintados eletrostáticamente. Com a queima da pintura esse material irá enferrujar se não for lubrificado (óleo mineral) constantemente e limpo

CUIDADOS

ATENÇÃO: Antes de utilizar, verifique se não há vazamentos. Utilize água e sabão embebidos em uma esponja. Aperte levemente até que se forme uma espuma nas pontas da mangueira (conexões) e na ligação da válvula com o fogão. Verifique se não há formação de bolhas, o que indica vazamentos.

CUIDADOS ESSENCIAIS

- Mantenha a válvula reguladora de gás fechada sempre que o fogão não estiver sendo utilizado.
- Nunca movimente o seu fogão pelo tubo dos registros (gambiarras) ou pelo puxador do forno.
- EVITE instalar o fogão em locais com correntes de ar, por exemplo, próximo a janelas.
- Nunca instale seu fogão sobre pisos plásticos ou carpetes, em local de passagem, nem em frente à porta e janelas.
- Respeite a distância mínima entre os móveis e o fogão. Para um bom desempenho, o fogão deve estar sempre nivelado.

LIMPEZA

- Por motivo de higiene e segurança, evite o acúmulo de resíduos, como gorduras, substâncias ácidas ou alcalinas como: café, leite, água salgada, suco de tomate etc. Isso evita o mau funcionamento, risco de acidentes e impede que seu fogão descasque a pintura.
- Alguns agentes de limpeza não devem ser utilizados em hipótese alguma: Querosene, gasolina, solventes, ácidos, vinagres, produtos químicos ou abrasivos, pois podem causar manchas - Ao efetuar a limpeza do seu forno cuide para não danificar os condutores do gás.
- Após a limpeza do produto, recolocar corretamente as peças nos devidos lugares. - Não use palha de aço ou similares para limpeza de qualquer parte do fogão.
- Após a utilização do fogão sempre faça a limpeza das bandejas coletoras, evitando o acúmulo de resíduos.

DECLARAÇÃO ASSISTÊNCIA TÉCNICA - ATUALIZADA 10 de 12

PREFEITURA MUNICIPAL DE BURITI-MA

Proc. Nº 571r 2025

Fis. 1306

Rubrica: 



METALFOUR - Fogões Industriais

Rua: Marechal Deodoro, 955 - Vila Esplanada - Cep: 158400-000 - Itajobi/SP

Fone.: (17) 3546 28 58 / 3546-3390 - www.metalfour.com.br

DECLARAÇÃO DE PRESTAÇÃO DE ASSISTÊNCIA TÉCNICA

A empresa METALFOUR FOGÕES, devidamente regularizada para produção e comercialização de equipamentos gastronômicos com sede na RUA MARECHAL DEODORO 959, VILA ESPALANDA - ITAJOBI/SP, por intermédio de seu representante legal, infra-assinado, para os fins de cumprimento do exigido pelo Edital do Pregão, DECLARA que os equipamentos comercializados possuem assistência técnica em todo o território brasileiro, com atendimento, quando solicitado, o mais rápido possível, seguindo as regras de garantia previstas no código do consumidor.

Por ser expressão da verdade, firmo a presente.

ITAJOBI, 24 DE JUNHO DE 2024

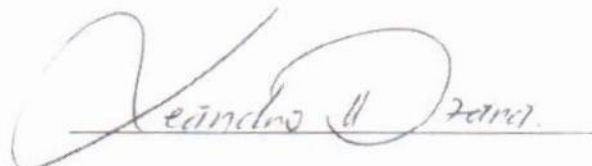

Leonardo H. Zani

ISENÇÃO 11 de 12

PREFEITURA MUNICIPAL DE BURITI-MA

Proc. Nº 571-2025

Fis. 1307

Rubrica: P



MetalFour - Fogões Industriais

Rua Marechal Deodoro, 959 - Vila Esplanada - Itajobi/SP - cep.: 15840-000

Telefone: (17) 3546 3390

Atestamos, para os devidos fins, que fogões industriais não possuem certificados de INMETRO, por se tratar de um equipamento instalados utilizando equipamentos de certificados de INMETRO, ou seja, a mangueira de instalações, registros ou valvular de reguladoras de gás que possuem INMETRO, as quais são adquiridas pelo cliente na instalação, ressaltamos que os equipamentos de instalação não acompanham o produto.

Itajobi - SP, 23 de Setembro de 2024.

Atenciosamente

Leandro Antonio Ozana

ISENÇÃO 12 de 12

PREFEITURA MUNICIPAL DE BURITI-MA

Proc. N° 571-2025

Fis. 1308

Rubrica: 



MetalFour - Fogões Industriais

Rua Marechal Deodoro, 959 - Vila Esplanada - Itajobi/SP - cep.: 15840-000
Telefone: (17) 3546 3390

Atestamos, que a empresa LEANDRO ANTONIO OZANA EIELLI, devidamente registrada sob o CNPJ nº 29.199.991/0001-65, inscrição Estadual nº 367.030.368.112, com sede na Rua Marechal Deodoro, nº 959, Centro, CEP 15.840-000, na cidade de Itajobi, Estado de São Paulo, e telefone nº (17) 3546-3390, tendo como seu representante legal, o Leandro Antonio Ozana, brasileiro, casado, empresário, inscrito no CPF nº 263.634.478-01, portador do RG nº 25.010.304-SSP/SP, residente e domiciliado na Rua Onix, nº 576, CEP 15802-165, na cidade de Itajobi, Estado de São Paulo, declaramos que por ser uma empresa optante pelo simples nacional não somos obrigados normas do IBAMA, mas estamos devidamente regularizados nas normas da CEBEST, que equivale a um órgão similar, e para manutenção e preservação do meio ambiente e, além disto, utilizamos de energia solar, por nos preocuparmos com geração de energia de forma sustentável e preservação ambiental.

Itajobi - SP, 23 de Setembro de 2024.

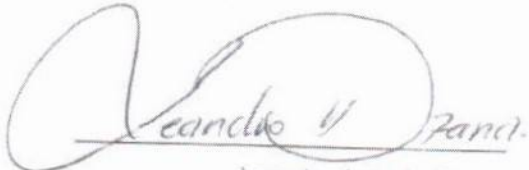
Leandro Antonio Ozana

20.819.329/0001-96

ALCANCE VIBE LTDA

RUA 212 LOTES 19/23 BLOCO D SALA 1112
PARTE A-655 PAVMTO11 Edif. Connect Towers
Areal (Águas Claras) - Brasília - DF

PREFEITURA MUNICIPAL DE BURITI-MA

Proc. N° 571-2025

Fls. 1309

Rubrica: P

À
PREFEITURA MUNICIPAL DE BURITI

REF.: PREGÃO ELETRÔNICO N.º 017/2025 – SRP - PROCESSO: 571/2025

INÍCIO DA DISPUTA: 05/09/2025 ÀS 09h00min

PROPOSTA COMERCIAL

A empresa, ALCANCE VIBE LTDA. inscrita no CNPJ sob o n.º 20.819.329/0001-96, Inscrição Estadual n.º 07.692.033/001-08, situado à Quadra QS 1 RUA 212 Lotes 19/23 Bloco D Sala 1112 Parte A-655 PAVMTO11 Edif. Connect Towers - Areal (Águas Claras) - Brasília-DF - CEP: 71.950-550, Fone: (62) 99389-9318, vem pela presente apresentar sua proposta de acordo com as exigências do Edital supracitado.

VEM OFERECER PROPOSTA DE ACORDO COM AS EXIGÊNCIAS DO EDITAL SUPRACITADO

PLANILHA DE PREÇOS

ITEM	QTD	UND	DESCRIÇÃO	MARCA / MODELO	VALOR UNITÁRIO (R\$)	VALOR TOTAL (R\$)
04	127	UND	[COTA AMPLA CONCORRÊNCIA] - AR CONDICIONADO INVERTER 12.000 BTUS Aparelho ar condicionado, capacidade refrigeração 12.000 btu, tensão 220V, tipo split, sistema inverter, características adicionais 1 controle remoto/display digital/timer/selo procel.	Elgin/ Eco Inverter II	R\$ 2.397,00	RS 304.419,00
VALOR TOTAL						RS 304.419,00

TREZENTOS E QUATRO MIL, QUATROCENTOS E DEZENOVE REAIS

VALIDADE DA PROPOSTA:

O prazo de validade da proposta não será inferior a 60 (sessenta) dias, a contar da data de sua apresentação.

PRAZO DE ENTREGA:

Em até 20 (vinte) dias. Contados a partir do recebimento da Nota de Empenho/Ordem de Fornecimento.

CONDIÇÕES DE ENTREGA:

CIF.

LOCAL DE ENTREGA:

Conforme Edital.

GARANTIA E ASSISTÊNCIA TÉCNICA:

Declaro que prestará assistência técnica durante o prazo de garantia. Em caso da necessidade de remoção do equipamento, este deverá ser substituído por outro de desempenho igual ou superior. O equipamento ofertado deverá ter garantia mínima de 12 (doze) meses.

FORMA DE HABILITAÇÃO:

Documentos, conforme solicitados.

DADOS BANCÁRIOS:

Banco do Brasil

Agência: 8087-X

Conta Corrente: 5400-3

IMPOSTOS E TAXAS:

Declaramos que nos preços cotados estão incluídas todas as despesas que, direta ou indiretamente, fazem parte do presente objeto, tais como gastos da empresa com suporte técnico e administrativo, impostos,

seguros, taxas, ou quaisquer outros que possam incidir sobre gastos da empresa, sem quaisquer acréscimos em virtude de expectativa inflacionária e deduzidos os descontos eventualmente concedidos.

INFORMAÇÕES GERAIS:

Declaramos que aceitamos todas as condições do presente Edital, bem como as condições da Lei n.º 14.133/21 de 01/04/2021 e suas alterações subsequentes, como também a fornecer os materiais acima

relacionados de acordo com seus respectivos descritivos, os quais estão perfeitamente iguais ao Edital do referido Pregão, entregá-los dentro do prazo, no local indicado no Contrato.

DECLARO:

que nos preços propostos estão incluídas todas as parcelas relativas aos custos dos produtos, mão-de-obra, encargos trabalhistas e com o fornecimento dos materiais, frete, seguro, embalagem, taxas, impostos e demais encargos incidentes, constituindo-se, portanto, na única remuneração devida pelo contratante para execução completa do Instrumento Contratual a ser firmado;

Que os produtos cotados atendem todas as exigências do Edital relativas à especificação e características, inclusive técnicas;

Que o responsável pela assinatura da ATA/Contrato será a Sra. Alcimar Guerra de Melo Vitorino, Diretora - Proprietária, portadora do CPF n.º 310.960.261-04 e RG n.º 03305661929 DETRAN/GO, conforme Contrato Social;

a) aceito as condições estipuladas neste Edital;

b) entregarei os produtos de acordo com as diretrizes e normas técnicas adotadas pelo CONTRATANTE;

c) obedecerei às ordens expedidas pelo CONTRATANTE, durante a entrega dos produtos;

d) entre seu diretores, gerentes, sócios e demais profissionais não figuram servidores ou dirigentes de órgão ou entidade do CONTRATANTE;

e) concordo plenamente com as cláusulas, termos e anexos do referido Edital.

Atenciosamente,

Brasília/DF, 05 de setembro de 2025.

ALCANCE VIBE LTDA
Alcimar Guerra de Melo Vitorino
Diretora-Proprietária
CPF: 310.960.261-04

Quadra QS 1 Rua 212 Lotes 19/23 Bloco D Sala 1112 Parte A-655 PAVMTO11 Edif. Connect Towers,
Areal (Águas Claras) – Brasília-DF - CEP 71.950-550 – Telefone: (62) 993889-9318

PREGÃO ELETRÔNICO Nº 017/2025

Para: MUNICIPIO DE BURITI

Data: 11/09/2025

DADOS DO PROPONENTE

Razão Social: FRIOVIX COMERCIO DE REFRIGERACAO LTDA - ES
Endereço: Avenida Civit I, nº 1295
Bairro: Barro Branco
CEP: 29170-740
Cidade: Serra
Estado: ES
Telefones: (31) 9 9948-0543 ou (62) 9 9971-0301
E-mail: licitacao@friopecas.com.br
CNPJ: 09.316.105/0001-29
Endereço de Correspondência: Avenida Civit I, Nº 1295, Galpão área B1-1 - Sala01

LOTE 4

IT.	QTDE	UNIDADE	ESPECIFICAÇÕES	FABR./MARCA/LIN./MOD.	VALOR UNIT.	VALOR TOTAL
4	127	UND	[COTA AMPLA CONCORRÊNCIA] - AR CONDICIONADO INVERTER 12.000 BTUS Aparelho ar condicionado, capacidade refrigeração 12.000 btu, tensão 220V, tipo split, sistema inverter, características adicionais 1 controle remoto/display digital/timer/selo procel.	VIX / VIX / VIX INVERTER / AS-12TW2RLDDK00 12 INV FRIO	R\$ 2.130,00 (dois mil e cento e trinta reais)	R\$ 270.510,00 (duzentos e setenta mil e quinhentos e dez reais)
VALOR TOTAL LOTE 4						R\$ 270.510,00 (duzentos e setenta mil e quinhentos e dez reais)

LOTE 6

IT.	QTDE	UNIDADE	ESPECIFICAÇÕES	FABR./MARCA/LIN./MOD.	VALOR UNIT.	VALOR TOTAL
-----	------	---------	----------------	-----------------------	-------------	-------------

FRIOVIX COMÉRCIO DE REFRIGERAÇÃO LTDA
Carlos Alberto Yoshida - Procurador

FP FRIOPEÇAS

6	76	UND	[COTA AMPLA CONCORRÊNCIA] - AR CONDICIONADO INVERTER 18.000 BTUS Aparelho ar condicionado, capacidade refrigeração 18.000 btu, tensão 220V, tipo split, sistema inverter, características adicionais 1 controle remoto/display digital/timer/selo procel.	VIX / VIX / VIX INVERTER / AS-18TW2RMADK02 18 INV FRIO	R\$ 2.900,00 (dois mil e novecentos reais)	R\$ 220.400,00 (duzentos e vinte mil e quatrocentos reais)
VALOR TOTAL LOTE 6						R\$ 220.400,00 (duzentos e vinte mil e quatrocentos reais)
TOTAL						R\$ 490.910,00 (quatrocentos e noventa mil e novecentos e dez reais)

PLANILHA DE CUSTO:

• Item 04

VALOR DE VENDA	CUSTO	IMPOSTOS (ICMS, PIS COFINS, DIFAL)	FRETE	LUCRO
R\$ 2.130,00	R\$ 1.471,25	R\$ 434,10	R\$ 98,12	R\$ 126,53

• Item 06:

VALOR DE VENDA	CUSTO	IMPOSTOS (ICMS, PIS COFINS, DIFAL)	FRETE	LUCRO
R\$ 2.900,00	R\$ 1.998,71	R\$ 591,10	R\$ 106,41	R\$ 203,78

Condições Gerais

PRAZO DE VALIDADE: 60 (sessenta) dias, a contar da data de sua apresentação, A CONTAR DA DATA DE SUA APRESENTAÇÃO.

PRAZO DE PAGAMENTO: 20 (vinte) dias, contados da data de sua solicitação.

LOCAL E PRAZO DE ENTREGA: 30 (trinta) dias, contados do recebimento do produto e da Nota Fiscal/Fatura.

FRIOVIX COMÉRCIO DE REFRIGERAÇÃO LTDA
 Carlos Alberto Yoshida - Procurador

FP FRIOPEÇAS

DECLARO, QUE AS MERCADORIAS OFERECIDAS ESTÃO EM CONFORMIDADE COM TODAS AS ESPECIFICAÇÕES EXIGIDAS NO EDITAL.

DECLARO QUE OS VALORES APRESENTADOS JÁ INCLUEM TODOS OS CUSTOS DIRETOS E INDIRETOS RELACIONADOS, COMO TRIBUTOS, ENCARGOS SOCIAIS, MATERIAIS, DESPESAS ADMINISTRATIVAS, SEGURO, FRETE E LUCRO.

DECLARO QUE CUMPRIREMOS INTEGRALMENTE AS CONDIÇÕES ESTABELECIDAS NO EDITAL E NOS TERMOS DE REFERÊNCIA, GARANTINDO TOTAL ADERÊNCIA AO OBJETO DA LICITAÇÃO.

- As mercadorias ofertadas atendem todas as especificações exigidas no Edital.
- Os preços indicados contemplam todos os custos diretos e indiretos incorridos na data da apresentação desta proposta incluindo, entre outros: tributos, encargos sociais, material, despesas administrativas, seguro, frete e lucro.
- Cumpre as condições estabelecidas para efeito de habilitação, nos termos do disposto no inciso VII, do artigo 4º da Lei 10.520/02, de 17 de julho de 2002;
- Para fins do disposto no inciso VI do art. 68 da Lei nº 14.133/21, não emprega menor de dezoito anos em trabalho noturno, perigoso ou insalubre e não emprega menor de dezesseis anos. Encontrando-se em situação regular perante o Ministério do Trabalho, no que se refere à observância do disposto no inciso XXXIII do artigo 7º da Constituição Federal.
- Não pesa contra si declaração de inidoneidade para licitar ou contratar, expedida em face do disposto no art. 155 da Lei 14.133/21.
- Não possuir parentesco até o 3º grau civil, afim ou consanguíneo, com qualquer servidor ou ocupante de função de confiança deste órgão licitador.
- Não haver em seu quadro societário nenhum sócio majoritário que esteja impedido de contratar com o poder público por aplicação do art. 12, incisos I, II e III, cumulado com os arts. 9 a 11, da Lei 8.429, de 02 de junho de 1992, assim como, caso venha a ser declarado vencedor da licitação acima referida, com a consequente assinatura do contrato, me comprometo a comunicar o Poder Público caso haja o impedimento acima supervenientemente à assinatura do contrato;
- Não possui em seu quadro de pessoal servidor público do Poder Executivo Municipal, exercendo funções técnicas, econômica, financeira, trabalhista, gerência, administração ou tomada de decisão, ou que deles, seja cônjuge, companheiro ou parente em linha reta, colateral ou por afinidade, até o terceiro grau (inciso IV, do art. 14 da Lei 14.133).
- Nos termos do art. 14, da Lei nº 14.133, não possui como sócio ou procurador, servidor público efetivo ou não, ainda que licenciado do cargo, nem mantém vínculo de natureza técnica, comercial, econômica, financeira, trabalhista ou civil com dirigente da Administração Pública ou que deles seja cônjuge, companheiro ou parente em linha reta, colateral ou por afinidade, até o terceiro grau.
- Examinou o presente Edital e seus anexos, e que concorda com seu conteúdo e submete-se a

FRIOVIX COMÉRCIO DE REFRIGERAÇÃO LTDA
Carlos Alberto Yoshida - Procurador

todas as exigências estabelecidas no mesmo, e que a proposta apresentada está em conformidade com as exigências editalícias;

- Sob as penas da lei, em especial o art. 299 do Código Penal Brasileiro, que a proposta apresentada para participar desta licitação foi elaborada de maneira independente o conteúdo da proposta não foi, no todo ou em parte, direta ou indiretamente, informado, discutido ou recebido de qualquer outro participante potencial ou de fato desta licitação por qualquer meio ou por qualquer pessoa; a intenção de apresentar a proposta elaborada para participar da licitação não foi informada, discutida ou recebida de qualquer outro participante potencial ou de fato desta licitação, por qualquer meio ou por qualquer pessoa; que não tentou, por qualquer meio ou por qualquer pessoa, influir na decisão de qualquer outro participante quanto a participar ou não da referida licitação; que o conteúdo da proposta apresentada para participar da licitação não será, no todo ou em parte, direta ou indiretamente, comunicado ou discutido com qualquer outro participante antes da adjudicação do objeto da referida licitação; que o conteúdo da proposta apresentada não foi, no todo ou em parte, direta ou indiretamente, informado, discutido ou recebido de qualquer integrante do órgão licitante antes da abertura oficial das propostas; e que está plenamente ciente de teor e da extensão desta declaração e que detém plenos poderes e informações para firmá-la;
- Até a presente data, inexistem fatos supervenientes impeditivos para sua habilitação no presente processo licitatório, estando ciente da obrigatoriedade de declarar ocorrências posteriores;
- Os documentos apresentados são fiéis e verdadeiros;
- Os documentos apresentados de origem não eletrônica conferem com os seus respectivos originais, nos termos do que dispõe o art. 3º, inciso 2º da Lei Federal nº 13.726/2018;
- Não possui, em sua cadeia produtiva, empregados executando trabalho degradante ou forçado, observando o disposto nos incisos III e IV do art. 1º e no inciso III do art. 5º da Constituição Federal;
- Prazo de início de fornecimento/execução dos serviços de acordo com o estabelecido no termo de referência (anexo) do edital desse processo.

FRIOVIX COMÉRCIO DE REFRIGERAÇÃO LTDA
Carlos Alberto Yoshida - Procurador



PROPOSTA DE PREÇOS

Referência: PREGÃO ELETRÔNICO Nº 017/2025 – Prefeitura de BURITI -MA

A EMPRESA CALAND COMERCIO E LOCAÇÃO LTDA, localizada na R DESEMBARGADOR JOAO PEREIRA nº 151, SANTA ISABEL, Teresina/ PI CEP 64.053.040, inscrita no CNPJ sob o nº 12.123.080/0001-51, inscrição estadual nº 194758982, e-mail callandcomercio@gmail.com, telefone 86 9952-5243, por intermédio de seu representante legal Sr(a) KASSIO LEONARDO DA COSTA CALAND, portador(a) da Carteira de Identidade nº 1972754 SSP-PI e do CPF nº 660.780.753-49, através desta, vem apresentar a proposta de preço relativa a licitação modalidade PREGÃO ELETRÔNICO em referência objetivando fornecer os itens abaixo cotados, conforme especificações e anexos que fazem parte do referido edital:

1. PROPOSTA DE PREÇOS:

ITEM	DESCRIÇÃO	MARCA	MODELO	GARANTIA MÍNIMA	UND.	QUANT.	VLR UNIT	VLR TOTAL
1	APARELHO ESFIGMOMANÔMETRO AMBULATORIAL COM ESTETOSCOPIO TAMANHO ADULTO – Tipo pedestal com rodízio (coluna móvel) alta precisão e sensibilidade para aferição de pressão arterial. Braçadeira confeccionada em tecido antialérgico e fecho em velcro. O sistema de valvula de ar com pera e manguitos feito de borracha sintética de excelente resistência que proporcione uma maior retenção do ar durante a aferição da pressão.	BIC - Best in Care	CJ0743	12 MESES	UND	6	R\$ 1.072,75	R\$ 6.436,50
2	[COTA AMPLA CONCORRÊNCIA] - AR CONDICIONADO PISO TETO 55.000 BTUs Tensão: 380V Trifásico, Capacidade de Refrigeração: 55.000 BTUs/h, Tecnologia: Inverter, Gás Refrigerante: R-410A, Classificação Energética: A (Imetro) Funções: Resfriamento, desumidificação, ventilação Controle: sem fio.	Philco	96662537	12 MESES	UND	8	R\$ 9.793,00	R\$ 78.344,00

Fls. _____
Rubrica:

PREFEITURA MUNICIPAL DE BURITI-MA
Proc. N° 571-2025

1314

R DESEMBARGADOR JOAO PEREIRA - N 151
64.053-040 - SANTA ISABEL / TERESINA - PI
KASSIOKALAND@HOTMAIL.COM

3	[COTA RESERVADA ME/EPP] - AR CONDICIONADO PISO TETO 55.000 BTUs Tensão: 380V Trifásico, Capacidade de Refrigeração: 55.000 BTUs/h, Tecnologia: Inverter, Gás Refrigerante: R-410A, Classificação Energética: A (Inmetro) Funções: Resfriamento, desumidificação, ventilação Controle: sem fio.	Philco	96662537	12 MESES	UND	2	R\$ 9.793,00	R\$ 19.586,00
4	[COTA AMPLA CONCORRÊNCIA] - AR CONDICIONADO INVERTER 12.000 BTUS Aparelho ar condicionado, capacidade refrigeração 12.000 btu, tensão 220V, tipo split, sistema inverter, características adicionais 1 controle remoto/display digital/timer/selo procel.	TCL	TCL On-Off	12 MESES	UND	127	R\$ 2.717,63	R\$ 345.139,01
6	[COTA AMPLA CONCORRÊNCIA] - AR CONDICIONADO INVERTER 18.000 BTUS Aparelho ar condicionado, capacidade refrigeração 18.000 btu, tensão 220V, tipo split, sistema inverter, características adicionais 1 controle remoto/display digital/timer/selo procel.	TCL	TAC-18CHTG2-INV/O	12 MESES	UND	76	R\$ 3.432,80	R\$ 260.892,80
7	[COTA RESERVADA ME/EPP] - AR CONDICIONADO INVERTER 18.000 BTUS Aparelho ar condicionado, capacidade refrigeração 18.000 btu, tensão 220V, tipo split, sistema inverter, características adicionais 1 controle remoto/display digital/timer/selo procel.	TCL	TAC-18CHTG2-INV/O	12 MESES	UND	24	R\$ 3.432,80	R\$ 82.387,20
8	[COTA AMPLA CONCORRÊNCIA] - AR CONDICIONADO INVERTER 24.000 BTUS Aparelho ar condicionado, capacidade refrigeração 24.000 btu, tensão 220V, tipo split, sistema inverter, características adicionais 1 controle remoto/display digital/timer/selo procel.	TCL	T-Pro 2.0	12 MESES	UND	17	R\$ 4.147,97	R\$ 70.515,49
9	[COTA RESERVADA ME/EPP] - AR CONDICIONADO INVERTER 24.000 BTUS Aparelho ar condicionado, capacidade refrigeração 24.000 btu, tensão 220V, tipo split, sistema inverter, características adicionais 1 controle remoto/display digital/timer/selo procel.	TCL	T-Pro 2.0	12 MESES	UND	3	R\$ 4.147,97	R\$ 12.443,91
10	[COTA AMPLA CONCORRÊNCIA] - AR CONDICIONADO INVERTER 30.000 BTUS Aparelho ar condicionado, capacidade refrigeração 30.000 btu, tensão 220V, tipo split, sistema inverter, características adicionais 1 controle remoto/display digital/timer/selo procel.	Eglin	45HIFI30C2WA	12 MESES	UND	13	R\$ 6.221,95	R\$ 80.885,35

11	[COTA RESERVADA ME/EPP] - AR CONDICIONADO INVERTER 30.000 BTUS Aparelho ar condicionado, capacidade refrigeração 30.000 btu, tensão 220V, tipo split, sistema inverter, características adicionais 1 controle remoto/display digital/timer/selo procel.	Eigin	45HIF130C2WA	12 MESES	UND	3	R\$ 6.221,95	R\$ 18.665,85
12	[COTA AMPLA CONCORRÊNCIA] - AR CONDICIONADO INVERTER 36.000 BTUS Aparelho ar condicionado, capacidade refrigeração 36.000 btu, tensão 220V, tipo split, sistema inverter, características adicionais 1 controle remoto/display digital/timer/selo procel.	TCL	TAC-36CSG/CT-INV	12 MESES	UND	16	R\$ 6.986,58	R\$ 111.785,28
13	[COTA RESERVADA ME/EPP] - AR CONDICIONADO INVERTER 36.000 BTUS Aparelho ar condicionado, capacidade refrigeração 36.000 btu, tensão 220V, tipo split, sistema inverter, características adicionais 1 controle remoto/display digital/timer/selo procel.	TCL	TAC-36CSG/CT-INV	12 MESES	UND	4	R\$ 6.986,58	R\$ 27.946,32
14	[COTA AMPLA CONCORRÊNCIA] - ARMÁRIO DE AÇO: PA- 120 - 1,98X1,20X0,45M, em aço, 2 portas, 4 prateleiras internas reguláveis, com fechadura.	Modelo	Estante de aço 1,98X1,20X0,45M	12 MESES	UND	38	R\$ 1.455,94	R\$ 55.325,72
15	[COTA RESERVADA ME/EPP] - ARMÁRIO DE AÇO: PA-120 - 1,98X1,20X0,45M, em aço, 2 portas, 4 prateleiras internas reguláveis, com fechadura.	Modelo	Estante de aço 1,98X1,20X0,45M	12 MESES	UND	12	R\$ 1.455,94	R\$ 17.471,28
16	ARMÁRIO VITRINE C/02 PORTA, 3 PRATELEIRA E CHAVE MED. 160X35X70 Fechadura tipo tambor, pintura eletrostática.	Modelo	Md 160x35x70	12 MESES	UND	15	R\$ 1.394,58	R\$ 20.918,70
17	ARMÁRIO VITRINE C/02 PORTAS COM VIDRO 4 PRATELEIRA MED . 1600X750X350MM Fechadura tipo tambor, pintura eletrostática	Modelo	Md 1600x750x350	12 MESES	UND	15	R\$ 1.516,15	R\$ 22.742,25
18	ARQUIVO DE AÇO C/04 GAVETAS ECON, PASTA SUSPENSAS 133X46X60 Fechadura com 2 chaves; gavetas deslizantes com trilho telescópico; confeccionado em aço chapa 24; com pintura eletrostática; para pasta suspensa.	Modelo	Md 133x46x60	12 MESES	UND	50	R\$ 1.201,48	R\$ 60.074,00

19	AUTOCLAVE Material aço inox, tipo horizontal, modelo gravitacional, operação automática, digital, característica adicional sistemas limpeza, segurança, secagem porta fechada, composição sensores temperatura e pressão, alarmes, outros componentes 3 bandejas, volume câmara cerca de 21L. 220V.	Cristofoli	Vitale Class 21 Litros Com Mini incubadora	12 MESES	UND	10	R\$ 6.299,30	R\$ 62.993,00
20	AUTOTRANSFORMADOR 2.000VA Tensões de Entrada/Saída: 220V/110V, Uso para conversão de voltagem.	PLENNUS	2000VA	12 MESES	UND	48	R\$ 414,80	R\$ 19.910,40
21	BALANÇA ANTROPOMÉTRICA INFANTIL DIGITAL, com concha anatômica moldada em polipropileno, capacidade de até 30kg, com pés reguláveis e antiderrapantes, display em LED, com função tara.	Weimy	Balança 109E 30kg.	12 MESES	UND	8	R\$ 1.573,37	R\$ 12.586,96
22	BALANÇA DIGITAL ANTROPOMÉTRICA ADULTO Estrutura em chapa de aço carbono: garante resistência e qualidade ao produto; Régua antropométrica: permite que o profissional além de verificar o peso também verifique a altura do paciente; Tapete em borracha antiderrapante: oferece segurança ao usuário; Pés reguláveis: permite que seja colocada em locais de desníveis, tendo a mesma qualidade que em um local plano; Painel led digital: confere precisão nos resultados; Display com 06 dígitos; Menus indicativos e funcionais; CAPACIDADE 200KG	Weimy	W 200/100 A	12 MESES	UND	6	R\$ 1.787,92	R\$ 10.727,52
23	BALANÇA DIGITAL INDUSTRIAL PLATAFORMA REFORÇADA 50X50cm - CAPACIDADE 300KG	Balmak	K3001bs Standard	12 MESES	UND	8	R\$ 2.431,57	R\$ 19.452,56
25	BALDE CILINDRICO PEDAL MATERIAL DE AÇO INOX- Tipo lixeira redonda; Cesto com alça removível; Pedal com base emborrachada. Material: aço inox; Capacidade para 5 litros	Futuro	FUY598	12 MESES	UND	10	R\$ 250,31	R\$ 2.503,10
26	BATEDEIRA ELÉTRICA 400W: Capacidade de 3,6L, 3 velocidades + pulsar, selo Procel A, 220V.	Mondial	B-44-B	12 MESES	UND	15	R\$ 293,22	R\$ 4.398,30

27	BEBEDOURO DE ÁGUA TIPO COLUNA: Bebedouro de coluna, para galão de 20 lts: 2 (duas) torneiras em plástico abs, sendo uma para temperatura gelada e outra para temperatura natural, reservatório em material polietileno atóxico, capacidade garratão de 20 (vinte) litros. 220V.	Karma Bebedouros	Aço	12 MESES	UND	45	R\$ 1.129,96	R\$ 50.848,20
28	[COTA AMPLA CONCORRÊNCIA] - BEBEDOURO DE ÁGUA INDUSTRIAL 200L 6 TORNEIRAS Bebedouro fabricado em chapa de aço galvanizada 0,40 mm. Estrutura tubular interna para reforço fabricada em metalon de aço carbono 20x20 0,90 mm. Estrutura metálica externa com pintura eletrostática pó cor branca. Possui reservatório de água com capacidade de armazenamento de 200 L de água, fabricado em chapa de aço inox 0,40 mm. Possui isolamento térmico em poliuretano, com alta resistência térmica e mecânica. Possui sistema de refrigeração direta da água, por meio de serpentina fabricada em tubo de aço inox 304. Suas conexões de entrada e saída de água são plásticas, fabricadas em polipropileno, totalmente atóxicas. Possui bóia interna para controle do fluxo de entrada de água, com resistência de 100 Kpa. Possui 06 (seis) torneiras para saída de água fabricadas em latão, com acabamento cromado, e sistema de abertura em meia volta. Possui sistema de refrigeração com compressor de 167 W de potência, o que gera um sistema de alta eficiência energética de 0,04 Kw/Hl e fornecimento de água gelada (vazão) de 5,52 L/h. Sistema de refrigeração com fluido refrigerante R-134A ecológico. Cabo com tomada com pino para aterramento centralizado. O bebedouro possui bandeja para copo fabricada em aço inox 0,40 mm, com drenagem da água de descarte do abastecimento de copo para sifão com conexão roscada. O bebedouro possui cantoneiras plásticas para evitar riscos durante a operação do mesmo. Possui 04 (quatro) pés niveladores em	Modelo	Aço	12 MESES	UND	15	R\$ 3.933,42	R\$ 59.001,30

29	<p>[COTA RESERVADA ME/EPP] - BEBEDOURO DE ÁGUA INDUSTRIAL 200L 6 TORNEIRAS Bebedouro fabricado em chapa de aço galvanizada 0,40 mm. Estrutura tubular interna para reforço fabricada em metalon de aço carbono 20x20 0,90 mm. Estrutura metálica externa com pintura eletrostática pó cor branca. Possui reservatório de água com capacidade de armazenamento de 200 L de água, fabricado em chapa de aço inox 0,40 mm. Possui isolamento térmico em poliuretano, com alta resistência térmica e mecânica. Possui sistema de refrigeração direta da água, por meio de serpentina fabricada em tubo de aço inox 304. Suas conexões de entrada e saída de água são plásticas, fabricadas em polipropileno, totalmente atóxica. Possui bóia interna para controle do fluxo de entrada de água, com resistência de 100 Kpa. Possui 06 (seis) torneiras para saída de água fabricadas em latão, com acabamento cromado, e sistema de abertura em meia volta. Possui sistema de refrigeração com compressor de 167 W de potência, o que gera um sistema de alta eficiência energética de 0,04 KwH/l e fornecimento de água gelada (vazão) de 5,52 L/h. Sistema de refrigeração com fluido refrigerante R-134A ecológico. Cabo com tomada com pino para aterramento centralizado. O bebedouro possui bandeja para copo fabricada em aço inox 0,40 mm, com drenagem da água de descarte do abastecimento de copo para sifão com conexão roscada. O bebedouro possui cantoneiras plásticas para evitar riscos durante a operação do mesmo. Possui 04 (quatro) pés niveladores em polipropileno, com altura regulável para adequação em superfícies irregulares do piso. 220V</p>	Modelo	Aço	12 MESES	UND	5	R\$ 3.933,42	R\$ 19.667,10
----	---	--------	-----	----------	-----	---	--------------	---------------

<p>30</p> <p>BEBEDOURO DE ÁGUA INDUSTRIAL COLUNA, 100 LITROS 3 TORNEIRAS + FILTRO Bebedouro fabricado em chapa de aço galvanizada 0,40 mm. Estrutura tubular interna para reforço fabricada em metalon de aço carbono 20x20 0,90 mm. Estrutura metálica externa com pintura eletrolítica pó cor branca. Possui reservatório de água com capacidade de armazenamento de 100 L de água, fabricado em chapa de aço inox 0,40 mm. Possui isolamento térmico em poliuretano, com alta resistência térmica e mecânica. Possui sistema de refrigeração direta da água, por meio de serpentina fabricada em tubo de aço inox 304. Suas conexões de entrada e saída de água são plásticas, fabricadas em polipropileno, totalmente atóxica. Possui bóia interna para controle do fluxo de entrada de água, com resistência de 100 Kpa. Possui 03 (três) torneiras para saída de água fabricadas em latão, com acabamento cromado, e sistema de abertura em meia volta. Possui sistema de refrigeração com compressor de 167 W de potência, o que gera um sistema de alta eficiência energética de 0,034 KwH/l e fornecimento de água gelada (vazão) de 8,00 L/h. Sistema de refrigeração com fluido refrigerante R-134A ecológico. Cabo com tomada com pino para aterramento centralizado. O bebedouro possui bandeja para copo fabricada em aço inox 0,40 mm, com drenagem da água de descarte do abastecimento de copo para sifão com conexão roscada. O bebedouro possui cantoneiras plásticas para evitar riscos durante a operação do mesmo. Possui 04 (quatro) pés niveladores em polipropileno, com altura regulável para adequação em superfícies irregulares do piso. 220V.</p>	<p>Modelo</p>	<p>Aço</p>	<p>12 MESES</p>	<p>UND</p>	<p>20</p>	<p>R\$ 2.932,18</p> <p>R\$ 58.643,60</p>
<p>34</p> <p>[COTA AMPLA CONCORRÊNCIA] - BERÇO AQUECIDO NEONATAL Aquecimento infravermelho com controle eletrônico, monitoramento de</p>	<p>GRN</p>	<p>Intermediário</p>	<p>12 MESES</p>	<p>UND</p>	<p>5</p>	<p>R\$ 23.192,00</p> <p>R\$ 115.960,00</p>

	Modelo	Esmaltado	12 MESES	UND	20	R\$ 474,06	R\$ 9.481,20
43	BRACEIRA P/INJEÇÃO Material Base: ferro fundido esmaltado, Material Haste: tubo de ferro pintado, haste regulável por mandril, concha de apoio do braço em aço inox, altura regulável: mínima de 0,86 m e máxima de 1,14 m						
44	CADEIRA ALTA DE BEBÊ PARA ALIMENTAÇÃO REFEIÇÃO CAPACIDADE ATÉ 23 Kg, Estrutura em aço, para bebês de até 23kg, assento e encosto acolchoado em plástico laminado, facilitando a limpeza, com bandeja e apoio de pés, bandeja removível que permite aproximação a mesa de refeição, bandeja com porta copos, cinto de segurança de 5 ponto e 2 regulagem de altura, trava de segurança, cadeira desmontável e fácil de desmontar.	GAZERANO CADEIRA ALTA cadeira de alimentacao bebe	12 MESES	UND	6	R\$ 552,60	R\$ 3.315,60
45	CADEIRA DE RODAS ADULTO Cadeira de rodas construída com tubos de aço carbono, estrutura dobrável, pintura em tinta epóxi, funcionamento manual, com assento e encosto estofado, estofamento em nylon acolchoado de fácil higienização, assento reforçado em tiras especiais, apoio de braço escamoteáveis, freios bilaterais ajustáveis, rodas maciças e pneus antifuro, capacidade de peso de até 160kg	Dellamed Dobrável Alumínio Leve	12 MESES	UND	30	R\$ 2.043,34	R\$ 61.300,20
46	CADEIRA DE RODAS INFANTIL cadeira indicada para pessoas com incapacidade física ou de locomoção; funcionamento manual, dobrável em x; rodas maciças e pneus antifuro, pintura epoxi; com encosto e assento estofado 100% nylon acolchoado com alta densidade incorporada; aro de impulso em alumínio com epoxi; freios bilaterais; apoio de pés removível e regulável; apoio de braço removível; tamanho: 30	Prolife Manual-Infantil	12 MESES	UND	6	R\$ 2.102,00	R\$ 12.612,00

53	[COTA AMPLA CONCORRÊNCIA] - CADEIRA ODONTOLÓGICA COMPLETA (equipo/sugador/refletor). Material estrutura: aço, pintura eletrostática, tipo revestimento: pvc laminado sem costura, tipo encosto: cabeceira biarticulada, tipo controle: comando pedal para cadeira e refletor, equipo: equipo acoplado pneumático, bandeja, 3 terminais borden, tipo refletor: led, multifocal, tipo unidade auxiliar: cuba (porcelana/cerâmica), 2 sugadores, seringa tríplice, mocho, caneta de alta rotação: 2 unidades. 220V.	Gnatus	Cadeira odontológica	12 MESES	UND	30	R\$ 31.824,00	R\$ 954.720,00
54	[COTA RESERVADA ME/EPP] - CADEIRA ODONTOLÓGICA COMPLETA (equipo/sugador/refletor). Material estrutura: aço, pintura eletrostática, tipo revestimento: pvc laminado sem costura, tipo encosto: cabeceira biarticulada, tipo controle: comando pedal para cadeira e refletor, equipo: equipo acoplado pneumático, bandeja, 3 terminais borden, tipo refletor: led, multifocal, tipo unidade auxiliar: cuba (porcelana/cerâmica), 2 sugadores, seringa tríplice, mocho, caneta de alta rotação: 2 unidades. 220V.	Gnatus	Cadeira odontológica	12 MESES	UND	10	R\$ 31.824,00	R\$ 318.240,00
55	CADEIRA PARA COLETA DE SANGUE ADULTO Com braçadeira, com assento, encosto e braço estofado, estrutura em aço carbono/epóxi.	Medcombo	Cadeira Coleta de Sangue	12 MESES	UND	10	R\$ 1.555,00	R\$ 15.550,00
56	CADEIRA PLÁSTICA C/ BRAÇO Cadeira plástica c/ braço. Cadeira de plástico de polipropileno, confeccionado em plástico e pode ser empilhável, apoio para os braços, lavável, possui proteção anti UV e antiestático, confeccionado em matéria-prima virgem. Tamanho: 70x51x44cm, capacidade de 120kg.	Presmix	Cadeira plástica c/ braço	12 MESES	UND	550	R\$ 106,26	R\$ 58.443,00
61	CAIXA DE SOM AMPLIFICADA 300W FUNÇÃO KARAOKÊ: Bluetooth, USB, entrada auxiliar, microfone. 220V.	Bomber	PAPAO 300	12 MESES	UND	24	R\$ 2.043,34	R\$ 49.040,16
62	CAIXA DE SOM AMPLIFICADA 300W: Bluetooth, USB, HDM. 220V.	Bomber	PAPAO 301	12 MESES	UND	10	R\$ 1.798,14	R\$ 17.981,40



Caland
COMERCIO E LOCAÇÃO

		Cefaz		Aço galvanizado	12 MESES	UND	5	R\$ 1.879,86	R\$ 9.399,30
63	CAIXA TÉRMICA DE METAL 164 LITROS: Estrutura galvanizada, alça para transporte, válvula para escoamento.								
64	[COTA AMPLA CONCORRÊNCIA] - CAMA DE FAWLER C/ 2 MOVIMENTOS C/RODÍZIO C/ GRADE ESMALTADA	Modelo		Manual	12 MESES	UND	23	R\$ 4.004,94	R\$ 92.113,62
65	[COTA RESERVADA ME/EPP] - CAMA DE FAWLER C/ 2 MOVIMENTOS C/RODÍZIO C/ GRADE ESMALTADA	Modelo		Manual	12 MESES	UND	7	R\$ 4.004,94	R\$ 28.034,58
66	CAMA DE FAWLER INFANTIL C/RODÍZIO C/GRADE ESMALTADA 1,50X65X60	Modelo		Manual-Infantil	12 MESES	UND	5	R\$ 3.759,74	R\$ 18.798,70
67	CAMA SIMPLES CABECEIRA MÓVEL MED. 1.90X90X70	Modelo		MDL	12 MESES	UND	10	R\$ 3.105,86	R\$ 31.058,60
68	CARRINHO PARA TRANSPORTE DE CARGAS Em metal com dois pneus, capacidade 350kg	PROPOSITA		Carro carga	12 MESES	UND	6	R\$ 727,42	R\$ 4.364,52
69	CARRINHO SUPORTE COM RODINHAS P/ IMPRESSORA EM MDF COM PORTA, ALTURA 60CM	Modelo		Suporte para impressora	12 MESES	UND	4	R\$ 638,04	R\$ 2.552,16
70	CARRO CURATIVO ESMALTADO C/ RODÍZIO S/ SUPORTE PARABALDE E BACIA	Modelo		Esmaltado	12 MESES	UND	5	R\$ 1.716,40	R\$ 8.582,00
71	CARRO CURATIVO INOX C/ RODÍZIO C/ SUPORTE C/BALDE E BACIA INOX	Modelo		Inox	12 MESES	UND	5	R\$ 2.615,46	R\$ 13.077,30
72	CARRO EMERGÊNCIA C/03 GAVETAS SENDO 01 C/ DIVISÓRIA EM PVC P/ MEDICAMENTO, PRATELEIRA INFERIOR, SUP. SORO, SUP. P/ MONITOR, SUP. P/ CILINDRO C/ VELCRO, TAMPO INOX, TÁBUA DE MASSAGEM EM ACRÍLICO, RODAS DE 5"	Mobiloc		Carro De Emergência Hospitalar Parada Com 3 Gavetas	12 MESES	UND	2	R\$ 5.557,86	R\$ 11.115,72
73	CARRO MACA LEITO Estofado c/ grade lateral móvel, com rodízio, suporte para soro e borracha de proteção e grades inox.	Metálic		Carro Maca Estofado	12 MESES	UND	2	R\$ 3.432,80	R\$ 6.865,60
74	CARRO MACA DE TRANSFERÊNCIA Totalmente inox c/ grade lateral móvel com rodízio.	Rolwes		Plataforma com Grade	12 MESES	UND	2	R\$ 4.740,54	R\$ 9.481,08

R DESEMBARGADOR JOAO PEREIRA - N 151
64.053-040 - SANTA ISABEL / TERESINA - PI
KASSIOKALAND@HOTMAIL.COM



		Metal Solution	Inox	12 MESES	UND	2	R\$ 5.149,20	R\$	10.298,40
75	CARRO MACA Totalmente inox c/ grade lateral móvel com rodízio, suporte para sorro e borracha de proteção		Inox	12 MESES	UND	2	R\$ 5.149,20	R\$	10.298,40
76	CARRO P/ TRANSPORTE DE BANDEJAS C/ 3 PRATELEIRAS ESMALTADA C/ RODÍZIO	Memb Mark	3 Prateleiras, carrinho	12 MESES	UND	2	R\$ 1.879,86	R\$	3.759,72
79	CERCADINHO PISCINA DE BOLINHAS INFANTIL QUADRADA COLORIDO Estrutura em madeira revestida com tecido Bagum colorido, alta resistência e durabilidade e confortável, Dimensão: 2,0m x 2,0m, altura aprox. 0,5 a 0,7m, bolinhas plásticas coloridas (6 cm), atóxicas e laváveis, cerca de 2000 a 3000 unidades, bordas acolchoadas para segurança, montagem fácil e sem partes perigosas, indicado para crianças de 6 meses a 4 anos, fácil limpeza, transporte e armazenamento.	Valentina Brinquedos	Bolas Coloridas	12 MESES	UND	30	R\$ 1.140,80	R\$	34.224,00
82	COLCHÃO PARA BERÇO 130X60X8CM, ESPUMA D18: Suporte firme e confortável, ideal para bebês, com revestimento em tecido respirável, antiácaro, antialérgico e impermeável. Ziper: Facilita a remoção e lavagem do revestimento, tratamentos: Proteção contra ácaros, bactérias e líquidos.	Ortoborn	Baby Physical	12 MESES	UND	25	R\$ 318,76	R\$	7.969,00
83	COLCHONETE IMPERMEÁVEL 120X60X4CM material da capa: napa impermeável, facilitando a limpeza e resistência à água, espuma D23, proporcionando conforto adequado para atividades físicas, dobrável facilidade de armazenamento e transporte, superfície antiderrapante para maior segurança, MED 120 cm (comprimento) x 60 cm (largura) x 4 cm (espessura).	Impaktcom	Colchonete	12 MESES	UND	210	R\$ 103,68	R\$	21.772,80
100	COXIM P/EXAME CLÍNICO CAPA IMPERMEÁVEL 12X45MM	Longevitech	Cilindrico	12 MESES	UND	20	R\$ 308,00	R\$	6.160,00

R DESEMBARGADOR JOAO PEREIRA - N 151
 64.053-040 - SANTA ISABEL / TERESINA - PI
 KASSIOKALAND@HOTMAIL.COM

102	[COTA AMPLA CONCORRÊNCIA] - COMPRESSOR ODONTOLÓGICO Compressor para uso em consultório odontológico; Potência: 1 HP, Vazão: 5 PCM (~141 L/min), Reservatório: 30 L (isento de óleo), Pressão de trabalho: 80-120 psi (5,5-8,3 bar) Nivel de ruído: ~62 dB (silencioso) Uso recomendado: até 1 consultório odontológico; Recursos: motor monofásico, estrutura compacta, baixa manutenção, ar livre de óleo e impurezas. Tensão: 220 V	Chiaperini	22492 (220V)	12 MESES	UND	30	R\$ 7.881,00	R\$ 236.430,00
103	[COTA RESERVADA ME/EPP] - COMPRESSOR ODONTOLÓGICO Compressor para uso em consultório odontológico; Potência: 1 HP, Vazão: 5 PCM (~141 L/min), Reservatório: 30 L (isento de óleo), Pressão de trabalho: 80-120 psi (5,5-8,3 bar) Nivel de ruído: ~62 dB (silencioso) Uso recomendado: até 1 consultório odontológico; Recursos: motor monofásico, estrutura compacta, baixa manutenção, ar livre de óleo e impurezas. Tensão: 220 V	Chiaperini	22493 (220V)	12 MESES	UND	10	R\$ 7.881,00	R\$ 78.810,00
104	FESCADINHA C/2 DEGRAUS CARBONO C/ANTIDERRAPANTE Estrutura: Em aço carbono de alta resistência, com pintura epóxi eletroestática, Degrau em Aço carbono com antiderrapante (Até 120kg), tamanho: 35x39x40 (Comprimento x largura x altura)	Medcombo	Escadinha Multiuso 2	12 MESES	UND	20	R\$ 339,19	R\$ 6.783,80
105	[COTA AMPLA CONCORRÊNCIA] - ESTANTE DE AÇO ABERTA C/06 PRAT SIREFORÇO 198X92X30	Modelo	AÇO ABERTA C/06 PRAT	12 MESES	UND	86	R\$ 800,98	R\$ 68.884,28
106	[COTA RESERVADA ME/EPP] - ESTANTE DE AÇO ABERTA C/06 PRAT SIREFORÇO 198X92X30	Modelo	AÇO ABERTA C/06 PRAT	12 MESES	UND	26	R\$ 800,98	R\$ 20.825,48
107	FOCO REFLETOR AMBULATORIAL ILUMINAÇÃO LED / HASTE FLEXÍVEL Refletor de luz auxiliar para exames clínicos e ginecológicos, com haste superior flexível e cromada, pedestal com haste inferior pintada, altura ajustável, pintura em epóxi a 250° C de alta resistência; Base do pedestal com rodízios proporcionando maior sustentação e segurança ao equipamento. 220V.	Modelo	HASTE FLEXÍVEL	12 MESES	UND	10	R\$ 1.127,92	R\$ 11.279,20

		Mueller	4 bocas	12 MESES	UND	22	R\$ 899,06	R\$ 19.779,32
108	<p>FOGÃO DE 04 BOCAS DE USO DOMÉSTICO – LINHA BRANCA Volume do forno: 62,3 litros; Classificação Energética: Mesa/ forno: A/B; Mesa: Queimador normal (1,7 kW);3; Queimador família (2 kW);1. Forno: Queimador do forno 2,4. Dimensões aproximadas: 87x 51x 63 cm (AxLxP); Peso aproximado: 28,4 Kg</p>							
109	<p>FOGÃO INDUSTRIAL C/02 BOCAS COM FORNO Fogão industrial fabricado em chapa de aço carbono bitola 1,50mm, com pés em chapa de aço perfiladas. Possui estrutura para guarda de painéis e acessórios e estrutura de suporte dos queimadores fabricados em chapa de aço. Possui grelha e queimador fabricado em ferro fundido, com alta resistência. Tubulação em alumínio para distribuição do gás para os queimadores, sendo cada tubo dotado de injetores de gás fabricados em latão. Possui 03 torneiras cromadas para acionamento dos queimadores, com abertura e fechamento em meia volta. Possui ainda forno para preparação de alimentos, fabricado em chapa de aço 0,45mm e com isolamento térmica com lã de vidro e tampa de acesso ao forno em vidro temperado de 04mm de espessura. Estrutura metálica com tratamento antiferruginoso e pintada com tinta pó eletrostática. Possui pondeiras de encaixe no tubo como pés da estrutura.</p>	Modelo	Industrial	12 MESES	UND	2	R\$ 2.165,94	R\$ 4.331,88
110	<p>FOGÃO INDUSTRIAL C/02 BOCAS SEM FORNO. Fogão industrial fabricado em chapa de aço carbono bitola 1,50mm, com pés em chapa de aço perfiladas. Possui estrutura para guarda de painéis e acessórios e estrutura de suporte dos queimadores fabricados em chapa de aço. Possui grelha e queimador fabricado em ferro fundido, com alta resistência. Tubulação em alumínio para distribuição do gás para os queimadores, sendo cada tubo dotado de injetores de gás fabricados em latão. Possui 02 torneiras cromadas para acionamento dos queimadores, com abertura e fechamento em meia volta. Estrutura metálica com tratamento antiferruginoso e pintada com tinta</p>	Modelo	Industrial	12 MESES	UND	2	R\$ 1.879,86	R\$ 3.759,72



Caland

COMERCIO E LOCAÇÃO

111	<p>pó eletrostática. Possui ponteiros de encaixe no tubo como pés da estrutura.</p> <p>FOGÃO INDUSTRIAL C/04 BOCAS COM FORNO Fogão industrial fabricado em chapa de aço carbono bitola 1,50mm, com pés em chapa de aço perfiladas. Possui estrutura para guarda de painéis e acessórios e estrutura de suporte dos queimadores fabricados em chapa de aço. Possui grelha e queimador fabricado em ferro fundido, com alta resistência. Tubulação em alumínio para distribuição do gás para os queimadores, sendo cada tubo dotado de injetores de gás, fabricados em latão. Possui 05 torneiras cromadas para acionamento dos queimadores, com abertura e fechamento em meia volta. Possui ainda forno para preparação de alimentos, fabricado em chapa de aço 0,45mm e com isolamento térmica com lã de vidro e tampa de acesso ao forno em vidro temperado de 04mm de espessura. Estrutura metálica com tratamento antiferruginoso e pintada com tinta pó eletrostática. Possui ponteiros de encaixe no tubo como pés da estrutura</p>	Modelo	Industrial	12 MESES	UND	2	R\$ 3.759,74	R\$ 7.519,48
-----	--	--------	------------	----------	-----	---	--------------	--------------

PREFEITURA MUNICIPAL DE BURITI-MA
Proc. Nº 571-2025
Fls. 1329
Rubrica: Ⓟ

R DESEMBARGADOR JOAO PEREIRA - N 151
64.053-040 - SANTA ISABEL / TERESINA - PI
KASSIOKALAND@HOTMAIL.COM

112	[COTA AMPLA CONCORRÊNCIA] - FOGÃO INDUSTRIAL C/04 BOCAS SEM FORNO Fogão industrial fabricado em chapa de aço carbono bitola 1,50mm, com pés em chapa de aço perfiladas. Possui estrutura para guarda de painéis e acessórios e estrutura de suporte dos queimadores fabricados em chapa de aço. Possui grelha e queimador fabricado em ferro fundido, com alta resistência. Tubulação em alumínio para distribuição do gás para os queimadores, sendo cada tubo dotado de injetores de gás fabricados em latão. Possui 04 torneiras cromadas para acionamento dos queimadores, com abertura e fechamento em meia volta. Estrutura metálica com tratamento antiferruginoso e pintada com tinta pó eletrostática. Possui ponteiros de encaixe no tubo como pés da estrutura.	Modelo	Industrial	12 MESES	UND	25	R\$ 2.288,54	R\$ 57.213,50
113	[COTA RESERVADA ME/EPP] - FOGÃO INDUSTRIAL C/04 BOCAS SEM FORNO Fogão industrial fabricado em chapa de aço carbono bitola 1,50mm, com pés em chapa de aço perfiladas. Possui estrutura para guarda de painéis e acessórios e estrutura de suporte dos queimadores fabricados em chapa de aço. Possui grelha e queimador fabricado em ferro fundido, com alta resistência. Tubulação em alumínio para distribuição do gás para os queimadores, sendo cada tubo dotado de injetores de gás fabricados em latão. Possui 04 torneiras cromadas para acionamento dos queimadores, com abertura e fechamento em meia volta. Estrutura metálica com tratamento antiferruginoso e pintada com tinta pó eletrostática. Possui ponteiros de encaixe no tubo como pés da estrutura.	Modelo	Industrial	12 MESES	UND	7	R\$ 2.288,54	R\$ 16.019,78

114	<p>[COTA AMPLA CONCORRÊNCIA] - FOGÃO INDUSTRIAL C/06 BOCAS COM FORNO Fogão industrial fabricado em chapa de aço carbono bitola 1,50mm, com pés em chapa de aço perfiladas. Possui estrutura para guarda de painéis e acessórios e estrutura de suporte dos queimadores fabricados em chapa de aço. Possui grelha e queimador fabricado em ferro fundido, com alta resistência. Tubulação em alumínio para distribuição do gás para os queimadores, sendo cada tubo dotado de injetores de gás fabricados em latão. Possui 07 torneiras cromadas para acionamento dos queimadores, com abertura e fechamento em meia volta. Possui ainda forno para preparação de alimentos, fabricado em chapa de aço 0,45mm e com isolamento térmica com lâ de vidro e tampa de acesso ao forno em vidro temperado de 04mm de espessura. Estrutura metálica com tratamento antiferruginoso e pintada com tinta pó eletrostática. Possui ponteiros de encaixe no tubo como pés da estrutura</p>	Modelo	Industrial	12 MESES	UND	15	R\$ 4.331,86	R\$ 64.977,90
115	<p>[COTA RESERVADA ME/EPP] - FOGÃO INDUSTRIAL C/06 BOCAS COM FORNO Fogão industrial fabricado em chapa de aço carbono bitola 1,50mm, com pés em chapa de aço perfiladas. Possui estrutura para guarda de painéis e acessórios e estrutura de suporte dos queimadores fabricados em chapa de aço. Possui grelha e queimador fabricado em ferro fundido, com alta resistência. Tubulação em alumínio para distribuição do gás para os queimadores, sendo cada tubo dotado de injetores de gás fabricados em latão. Possui 07 torneiras cromadas para acionamento dos queimadores, com abertura e fechamento em meia volta. Possui ainda forno para preparação de alimentos, fabricado em chapa de aço 0,45mm e com isolamento térmica com lâ de vidro e tampa de acesso ao forno em vidro temperado de 04mm de espessura. Estrutura metálica com tratamento</p>	Modelo	Industrial	12 MESES	UND	5	R\$ 4.331,86	R\$ 21.659,30

122	[COTA RESERVADA ME/EPP] - FREEZER HORIZONTAL 02 PORTAS, CAPACIDADE 484 LITROS - 220 VOLTS	Consul	H441	12 MESES	UND	18	R\$ 4.536,20	R\$ 81.651,60
123	FRIGOBAR 117 LITROS - SELO PROCEL A, 220 VOLTS	Electrolux	EM90B	12 MESES	UND	10	R\$ 2.288,54	R\$ 22.885,40
124	GAVETEIRO VOLANTE PARA ESCRITÓRIO com 04 (gavetas) gavetas, puxadores tipo alça, com fechadura com 02 chaves, fechamento simultâneo das gavetas. Equipado com 04 (quatro) rodízios em nylon, gavetas com chaves, confeccionado em MDF prensado com tampo e corpo e gavetas com espessura de 15mm, revestido em ambas as faces em laminado melamínico.	Modelo	Gaveteiro Móvel Slim	12 MESES	UND	30	R\$ 1.046,18	R\$ 31.385,40
125	[COTA AMPLA CONCORRÊNCIA] - GELADEIRA REFRIGERADOR FROST FREE DOMÉSTICO DUPLEX 340 LITROS - 220 VOLTS	Consul	CRM44AB	12 MESES	UND	16	R\$ 4.617,94	R\$ 73.887,04
126	[COTA RESERVADA ME/EPP] - GELADEIRA REFRIGERADOR FROST FREE DOMÉSTICO DUPLEX 340 LITROS - 220 VOLTS	Consul	CRM44AB	12 MESES	UND	4	R\$ 4.617,94	R\$ 18.471,76
127	[COTA AMPLA CONCORRÊNCIA] - GELADEIRA REFRIGERADOR FROST FREE DOMÉSTICO DUPLEX 375 LITROS - 220 VOLTS	Consul	CRM44AB	12 MESES	UND	16	R\$ 4.887,66	R\$ 78.202,56
128	[COTA RESERVADA ME/EPP] - GELADEIRA REFRIGERADOR FROST FREE DOMÉSTICO DUPLEX 375 LITROS - 220 VOLTS	Consul	CRM44AB	12 MESES	UND	4	R\$ 4.887,66	R\$ 19.550,64
129	[COTA AMPLA CONCORRÊNCIA] - GELADEIRA REFRIGERADOR FROST FREE DOMÉSTICO DUPLEX 410 LITROS - 220 VOLTS	Consul	CRM44AB	12 MESES	UND	16	R\$ 5.696,82	R\$ 91.149,12
130	[COTA RESERVADA ME/EPP] - GELADEIRA REFRIGERADOR FROST FREE DOMÉSTICO DUPLEX 410 LITROS - 220 VOLTS	Consul	CRM44AB	12 MESES	UND	4	R\$ 5.696,82	R\$ 22.787,28
131	HAMPER HOSPITALAR Estrutura aço inox com rodas, saco coletor removível e resistente em tecido de algodão cru, capacidade 150L. Dimensão: 50 cm (Diâmetro) x 81 cm (Altura)	Metalic	Hamper Simples Inox	12 MESES	UND	6	R\$ 639,12	R\$ 3.834,72

<p>132</p>	<p>[COTA AMPLA CONCORRÊNCIA] - INCUBADORA NEONATAL ESTACIONÁRIA - Cúpula de dupla parede. Porta frontal e posterior rebatível em toda a extensão da incubadora; Paredes internas removíveis com trava de segurança. Cinco portinholas ovais, com guarnições atóxicas e punhos elásticos. Portinhola com manga tipo íris na cabeceira. Mínimo de 08(oito) passagens flexíveis sem oclusão para cabos e sondas; Manipulos externos e frontais. Cúpula em acrílico transparente com travas de segurança com acesso frontal e posterior em toda extensão rebatível para procedimentos. Posicionamento do leito em trendelemburg, proclive e horizontal Painel de controle LCD de fácil acesso e remoção para manutenção e calibração; Controles microprocessados; Indicação da temperatura do ar e da pele e da umidade relativa; Teclas de membrana para ajuste de temperatura a cada 0,1°C; Tecla para temperatura acima de 37°C; Tecla de ajuste da umidade relativa do ar. Válvula de admissão de oxigênio com passagem pela resistência de aquecimento e pelo reservatório de água antes de chegar ao paciente. Sistema de monitoração com gráficos de tendências de todos os parâmetros com indicação de manutenção e calibração por um período de 24 horas ou mais. Filtro de ar, filtro de oxigênio; Entrada de oxigênio através de válvula que permita concentrações mínimas de setenta a oitenta por cento com vazão de entrada máxima a quinze LPM. Alarmes audiovisuais: - Check-up de funções; falta de energia; falta de ventilação na cúpula; alta ou baixa temperatura do ar; falha de sensor e desacoplamento do sensor de pele ao paciente, alta umidade e falta de água; Umidificação ativa, integrado à incubadora com concentração de umidade na faixa de 30 a 95%, ajuste a cada 1%. Umidificação ativa com indicação da taxa de umidade relativa e alarme com reabastecimento ininterrupto do</p>	<p>OLIDEF CZ</p> <p>LINE 4 MC-2</p>	<p>12 MESES</p> <p>UND 2</p>	<p>R\$ 60.641,34</p> <p>R\$ 121.282,68</p>
------------	--	-------------------------------------	------------------------------	--



sistema; Reservatório de água de 950 ml com autonomia para 24 horas a uma concentração de umidade de 95% com temperatura de 33°C ou mais; Todos os materiais que constituem a incubadora devem ser não ser ferrosos, inclusive a base interna Suporte com rodízios de quatro polegadas; Alimentação elétrica: 220V 60Hz. Certificado de conformidade normas NBR IEC60601-1, NBR IEC 60601-2-19 e NBR IEC 60601-1-2 para equipamentos e acessórios. Registro na ANVISA. Acessórios que compõe o equipamento: Balança integradas à incubadora, base com rodízios de pelo menos 4" e freios, sensores de temperatura de pele e sensor de umidade. A incubadora deverá apresentar Registro Vigente na Agência Nacional de Vigilância sanitária -ANVISA, bem como a certificação no INMETRO

R DESEMBARGADOR JOAO PEREIRA - N 151
64.053-040 - SANTA ISABEL / TERESINA - PI
KASSIOKALAND@HOTMAIL.COM

<p>133</p>	<p>[COTA AMPLA CONCORRÊNCIA] - INCUBADORA NEONATAL DE TRANSPORTE - Câmara de isolamento com cúpula de parede dupla; Porta de acesso frontal com duas portinholas do tipo "iris", vedadas com guarnições de material atóxico; Porta de acesso traseira com duas portinholas do tipo "iris", vedadas com guarnições de material atóxico; Porta de acesso lateral com dois acessos com dupla passagem flexível em cada para inserção de tubos e trilhos com trava de segurança para movimentação do leito; Cúpula com quatro entradas flexíveis para cabos e sondas; Aquecimento através de resistência anti-pirólítica de grande superfície; Duplo suporte para cilindros de oxigênio/ar; Pára-choque circundante; Iluminação auxiliar flexível e antiofuscante; Duplo cinto de segurança, acolchoado e ajustável; Colchão atóxico, auto-extinguível e autoclavável com capa removível para desinfecção sem costura, Umidificação através de espuma de retenção instalada sob o leito; Filtro com retenção de 0,5 micra; Monitoramento servo ativo através de Sensor de ar e Sensor de pele; Painel de controle totalmente microprocessados através de membrana de policarbonato; Alarmes audiovisuais de sons diferenciados para falta de energia elétrica, falta de circulação do ar, alta e baixa temperatura do ar e da pele, falha do sensor de ar, falha do sensor de pele, desalojamento do sensor da pele e nível baixo da bateria; Permite incorporar dispositivo de reanimação com circuito em T, PIP e PEEP interligado ao equipamento como solução única. Alarme audiovisual de indicação de inversão de polaridade para conexão de tensão externa; Retenção de memória do último valor programado; Módulo vital composto de duas baterias de 12 volts tipo gelatinosa; Carregador automático flutuante; Suporte de sorro; Prateleira para monitores que suporte a carga de pelo menos dez quilos; Suporte acoplável com sistema de 03 posições através de 04</p>	<p>OLIDEF CZ</p>	<p>LINE 4 MC-2</p>	<p>12 MESES</p>	<p>2</p>	<p>UND</p>	<p>R\$ 55.566,40</p>	<p>R\$ 111.132,80</p>
------------	---	------------------	--------------------	-----------------	----------	------------	----------------------	-----------------------



Caland
COMERCIO E LOCAÇÃO

amortecedores instalados nas extremidades para maior segurança;
Compatível com suporte retrátil tipo maca;
Certificado de registro junto a Anvisa / Ministério da saúde; Certificado de conformidade NBR IEC 60601-1, NBR IEC 60601-1-2 e NBR 60601-2-20 para equipamento e acessórios; Alimentação 220v/60hz.
Acessórios: sensor de temperatura. A incubadora deverá apresentar Registro Vigente na Agência Nacional de Vigilância sanitária -ANVISA, bem como a certificação no INMETRO. 220V.



PREFEITURA MUNICIPAL DE BURITI-MA
Proc. Nº 571r 2025
Fls. 1337
Rubrica: [assinatura]

R DESEMBARGADOR JOAO PEREIRA - N 151
64.053-040 - SANTA ISABEL / TERESINA - PI
KASSIOKALAND@HOTMAIL.COM



Caland
COMERCIO E LOCAÇÃO

		Midea		12 MESES	UND	6	R\$ 4.822,26	R\$ 28.933,56
134	LAVA E SECA SMART: Capacidade 13 kg lavagem / 8 kg secagem, ciclos inteligentes, painel eletrônico, motor inverter. 220V.	Midea	MF200D130WB/WK-01	12 MESES	UND	6	R\$ 4.822,26	R\$ 28.933,56
135	LAVADORA DE ALTA PRESSÃO WAP: Pressão 1.500-2.000 psi. vazão 6-8 L/min. 220V.	Wap	Ousada Plus 2200	12 MESES	UND	6	R\$ 2.370,26	R\$ 14.221,56
136	LAVADORA DE ROUPAS PROFISSIONAL 20KG - 220V Capacidade 20 kg. Cesto inox. Programas personalizáveis. 220V.	Brastemp	BWK16AB	12 MESES	UND	6	R\$ 4.895,82	R\$ 29.374,92
137	LIQUIDIFICADOR DOMÉSTICO 550W Capacidade 2L. 220V.	Mondial	Easy Power L-550-W	12 MESES	UND	10	R\$ 237,02	R\$ 2.370,20
138	LIQUIDIFICADOR DOMÉSTICO 550W Capacidade 1,5L. 220V.	Mondial	Easy Power L-550-W	12 MESES	UND	10	R\$ 228,86	R\$ 2.288,60
139	LIQUIDIFICADOR INDUSTRIAL Capacidade 4L 1.200/1.500W, copo aço inox, 220V.	Larlar	Liquidificador Profissional	12 MESES	UND	20	R\$ 1.589,00	R\$ 31.780,00
140	LIQUIDIFICADOR INDUSTRIAL DE INOX, CAPACIDADE 6L Copo em aço inoxidável, tampa em plástico atóxico ou inox, com tampa auxiliar para adição de ingredientes, capacidade: 6 litros, lâminas: aço inox de alta resistência, copo removível e fácil higienização, Potência: 800W, Tensão: 220V	Larlar	Liquidificador Profissional	12 MESES	UND	20	R\$ 1.961,60	R\$ 39.232,00
141	LIQUIDIFICADOR INDUSTRIAL DE INOX CAPACIDADE 8L Copo em aço inox, estrutura: Base metálica reforçada, Tampa: Plástica com vedação, Capacidade: 8 litros, Potência: 1000/1200W, tensão: 220V.	Larlar	Liquidificador Profissional	12 MESES	UND	20	R\$ 2.125,06	R\$ 42.501,20
142	LIXEIRA SELETIVA 04 CESTOS 50L CORES DIFERENTES Capacidade: 4 unidades de 50 L cada (total de 200 L) cores diferentes organizada para a coleta seletiva, materiais: cestos em PP (polipropileno) ou PEAD, com proteção contra raios UV, estrutura: metálica em aço carbono galvanizado; com suporte plástico, tampas tipo "bocão", kit para fixação, adesivos de identificação, Dimensões aproximadas do conjunto: cerca de 121-122 cm de altura, 176-179 cm de largura, e 54 cm de profundidade	Pedrosa Comércio	Coleta Seletiva	12 MESES	UND	50	R\$ 1.380,80	R\$ 69.040,00

PREFEITURA MUNICIPAL DE BURITI-MA
Proc. Nº 571-2025
1338
Rubrica:

R DESEMBARGADOR JOAO PEREIRA - N 151
64.053-040 - SANTA ISABEL / TERESINA - PI
KASSIOKALAND@HOTMAIL.COM



Caland
COMERCIO E LOCAÇÃO

143	LIXEIRA SELETIVA COM TAMPA BASCULANTE 50L Capacidade: 50 litros por unidade. Conjunto: em kits com 4 ou 5 lixeiras Cores: Diferentes cores para a separação dos resíduos, Tampa: Tipo basculante para facilitar o descarte, Material: Plástico resistente, com proteção UV para uso interno e externo, suporte metálico para organização e estabilidade, para uso de coleta seletiva em ambientes públicos Dimensões: Aproximadamente 50x40x70 cm	Pedrosa Comércio	Coleta Seletiva	12 MESES	UND	50	R\$ 1.467,74	R\$ 73.387,00
152	MACA DE EXAME CLINICO ADULTO FIXA REFORÇADA Leito e cabeceira acolchoados em courvin reforçado, estrutura tubular em aço inox, seção circular, cabeceira regulável, 02 grades laterais escamoteáveis em aço inox, estofamento impermeável, acompanha colchonete, revestimento: courvin reforçado / costura em fio nylon reforçado, dimensões: 190X60X70.	Salus Brasil	maca cama profissional	12 MESES	UND	30	R\$ 1.961,60	R\$ 58.848,00
153	MESA AUXILIAR C/ GAVETA ESMALTADA C/ RODAS MED. 40X40X80	Modelo	Mesa Auxiliar	12 MESES	UND	25	R\$ 712,66	R\$ 17.816,50
154	MESA AUXILIAR S/ GAVETA ESMALTADA C/ RODAS MED. 40X40X80	Modelo	Mesa Auxiliar	12 MESES	UND	25	R\$ 632,36	R\$ 15.809,00
155	[COTA AMPLA CONCORRÊNCIA] - MESA COM 4 GAVETAS, COM CHAVES, 1400X600X750MM Estrutura metálica, tampo em MDF, gavetas com chaves.	Modelo	Mesa Auxiliar	12 MESES	UND	58	R\$ 1.552,94	R\$ 90.070,52
156	[COTA RESERVADA ME/EPP] - MESA COM 4 GAVETAS, COM CHAVES, 1400X600X750MM Estrutura metálica, tampo em MDF, gavetas com chaves.	Modelo	Mesa Auxiliar	12 MESES	UND	17	R\$ 1.552,94	R\$ 26.399,98
157	MESA DE CABECEIRA C/ PORTA E GAVETA ESMALTADA MED.45X40X80	Modelo	GAV. SUP.	12 MESES	UND	25	R\$ 939,94	R\$ 23.498,50
158	MESA DE MAYO ESMALTADA C/ RODÍZIO C/ BANDEJA INOX	Modelo	GAV. SUP.	12 MESES	UND	25	R\$ 1.521,00	R\$ 38.025,00
159	MESA DE MAYO INOX C/ RODÍZIO C/ BANDEJA INOX	Modelo	GAV. SUP.	12 MESES	UND	25	R\$ 1.683,00	R\$ 42.075,00



Caland
COMERCIO E LOCAÇÃO

		Mobilio	Maca Hospitalar - Mesa Ginecológica	12 MESES	UND	10	R\$ 3.105,86	R\$	31.058,60
160	MESA GINECOLÓGICA Estrutura com pintura epóxi, leito estofado, gaveta inox, porta coxa e estribos ajustáveis.		Maca Hospitalar - Mesa Ginecológica			10		R\$	
162	MESA PARA CADEIRANTE COM TAMPO REGULÁVEL Mesa adaptada para cadeirantes, com altura e inclinação do tampo reguláveis, tampo em MDF com acabamento anti-risco, estrutura em aço tubular com pintura eletrostática, espaço livre para passagem das pernas de cadeirantes, permitindo acesso confortável, rodízios com trava.	Vanzetti	Mesa adaptada	12 MESES	UND	10	R\$ 903,34	R\$	9.033,40
163	MESA PARA REFEIÇÃO COM ESTRUTURA TUBULAR ESMALTADA C/ RODAS Estrutura tubular em aço esmaltado, resistente à corrosão, tampo em MDF ou laminado de alta resistência, rodas giratórias com sistema de travamento para mobilidade e segurança, altura padrão para uso em refeições sentado, ergonomicamente adequado, dimensões médias: aproximadamente 70x70 cm ou 80x80 cm	Metalic	Esmaltado	12 MESES	UND	50	R\$ 712,00	R\$	35.600,00
164	MESA PARA COMPUTADOR COM PORTA TECLADO E SUPORTE PARA CPU Mesa em MDF com acabamento em laminado ou pintura UV para maior durabilidade e resistência, com porta teclado deslizante com corredeiras metálicas, prateleira inferior para objetos, suporte lateral para CPU ajustável, dimensões típicas em torno de 120cm (L) x 60cm (P) x 75cm (A).	Modelo	MDF	12 MESES	UND	40	R\$ 959,20	R\$	38.368,00
166	MESA PARA REUNIÃO RETANGULAR 2,00 X 0,90M: Com caixa de tomadas, MDF 25mm, caixa embutida para tomadas, estrutura metálica.	Modelo	MDF	12 MESES	UND	20	R\$ 1.618,32	R\$	32.366,40
167	MESA PLÁSTICA BRANCA QUADRADA MED. 72X68X68 Altura/comprimento/largura, material Polipropileno.	Prestimix	Mesa Quadrada	12 MESES	UND	200	R\$ 196,16	R\$	39.232,00
170	MESA SECRETÁRIA C/ 2 GAVETAS ESMALTADA EM ESTRUTURA METÁLICA	Modelo	M-200-120-G2	12 MESES	UND	55	R\$ 899,06	R\$	49.448,30

171	MICRO-ONDAS 28L: Painel digital e multiplas funções, potência 1400W, 220V.	Mondial	220v	12 MESES	UND	65	R\$ 645,70	R\$ 41.970,50
172	MOCHO TIPO BANQUETA Redondo, com encosto, com ajuste de altura a gás, estrutura cromada, assento estofado de material de fácil higienização, lavável, com rodízios, altura mínima de 44 cm e máximo de 60 cm.	Modelo	Mocho sela	12 MESES	UND	20	R\$ 735,60	R\$ 14.712,00
173	NEBULIZADOR Compressor. Fluxo ≥6 L/min, acessórios completos. 220V.	G-TECH	DESK-DC1	12 MESES	UND	15	R\$ 294,24	R\$ 4.413,60
174	NEGATOSCÓPIO 01 CORPO Iluminação LED. 50x38x11 cm. Metálico com pintura epóxi. 220V.	Portal Hospitalar	Aço inoxidável	12 MESES	UND	10	R\$ 784,64	R\$ 7.846,40
175	NEGATOSCÓPIO 02 CORPOS Iluminação LED. 50x76x11 cm. Metálico com pintura epóxi. 220V.	Portal Hospitalar	Aço inoxidável	12 MESES	UND	10	R\$ 1.307,74	R\$ 13.077,40
177	OTOSCÓPIO Fonte LED, cabeça em aço inox e ABS, cabo em aço inox, com 5 espéculos e estojo, recarregável ou pilha.	Milkatos	cabeça em aço inox e ABS	12 MESES	UND	20	R\$ 1.054,00	R\$ 21.080,00
178	POLTRONA HOSPITALAR Reclinável, estrutura metálica, estofamento impermeável, reclinção com acionamento manual e descanso de pés integrado. capacidade ≥120 kg.	Renascar Móveis Hospitalares	Poltrona reclinavel para descanso	12 MESES	UND	20	R\$ 1.798,14	R\$ 35.962,80
179	[COTA AMPLA CONCORRÊNCIA] - QUADRO BRANCO: EM MADEIRA COMPENSADA DE 10 MM, 2,75M X 1,25M	Emove Quadros	Lousa Branca para escritório	12 MESES	UND	75	R\$ 899,06	R\$ 67.429,50
180	[COTA RESERVADA ME/EPP] - QUADRO BRANCO: EM MADEIRA COMPENSADA DE 10 MM, 2,75M X 1,25M	Emove Quadros	Lousa Branca para escritório	12 MESES	UND	25	R\$ 899,06	R\$ 22.476,50
VALOR TOTAL							R\$ 6.841.444,68	
SEIS MILHÕES, OITOCENTOS E QUARENTA E UM MIL, QUATROCENTOS E QUARENTA E QUATRO REAIS E SESENTA E OITO CENTAVOS								

Condições de Pagamento: Conforme edital. A CONTRATADA apresentará nota fiscal para liquidação e pagamento da despesa pela CONTRATANTE, mediante ordem bancária creditada em conta corrente ou outra forma acordada no prazo de 30 (trinta) dias contados da



apresentação da Nota Fiscal/Fatura e Recibo devidamente atestado na Diretoria Administrativa da PREFEITURA MUNICIPAL DE BURITI-MA e/ou Setor responsável da contratante.

Validade mínima da Proposta: 60 (sessenta) dias

Cumpre-nos, ainda informar-lhes, que examinamos os documentos da licitação, inteirando-nos dos mesmos para elaboração da presente proposta, e em consonância aos referidos documentos, declaramos:

- a) Que estamos cientes e concordamos com os termos do Edital em epígrafe;
- b) Que nos preços apresentados já estão contemplados todos os impostos e ou descontos ou vantagens, e despesas para a entrega dos produtos.

Teresina, PI, 23 de setembro de 2025.
KASSIO LEONARDO
Assinado digitalmente por KASSIO LEONARDO DA
COSTA CALAND:1212308000151
NP: C=BR, O=CP-Brasil, OU=Certificado Digital P.J
Município de Buriti - Maranhão, CN=KASSIO
LEONARDO DA COSTA CALAND:1212308000151
OU=AC-Signatário M. Maranhão, CN=KASSIO
LEONARDO DA COSTA CALAND:1212308000151
Razão: Eu sou o autor deste documento
Localidade: Teresina - PI
Data: 2025.09.23 17:34:05-0300Z
Fórmula: P123-Resdata_Verido: 2025.2.0

CALAND COMERCIO E LOCACAO LTDA

CNPJ sob o nº 12.123.080/0001-51

Empresário: KASSIO LEONARDO DA COSTA CALAND

Carteira de Identidade nº 1972754 SSP-PI e do CPF nº 660.780.753-49

PROPOSTA DE PREÇO**PROCESSO ADMINISTRATIVO Nº 571/2025
PREGÃO ELETRÔNICO Nº 017/2025**

OBJETO
Registro de Preços para futura aquisição de material permanente (ar condicionados, moveis, eletrodomésticos, equipamentos eletrônicos e equipamentos hospitalares) para atender as necessidades das diversas Secretarias do Município de Buriti-MA
DADOS DA EMPRESA
Razão Social: Vale Comercio de Materiais Ltda
CNPJ: 49.287.699/0001-01
IE: 394.044.269.111
Endereço: Rua Babaçu, nº 24, Bairro Botujuru
Cidade: Jacupiranga/SP
CEP: 11940-000
Telefone: (13) 99625-0140
E-mail: comercial@valecomercio.com juridico@valecomercio.com comercio.valem@gmail.com
DADOS DO RESPONSÁVEL PARA ASSINATURA DE CONTRATOS
Nome Completo: André Felipe Estevam de Lima
RG Nº 56.890.317-1
CPF Nº 461.021.058-42
Nacionalidade: Brasileiro
Estado Civil: Solteiro
Profissão: Empresário
Cargo que Ocupa na Empresa: Proprietário
Endereço Residencial: Rua Babaçu, Nº 24, Bairro Botujuru
Cidade: Jacupiranga/SP
CEP: 11940-000
Telefone: (13) 99625-0140
E-mail: comercial@valecomercio.com juridico@valecomercio.com comercio.valem@gmail.com
DADOS BANCÁRIOS
Banco: 748 Cooperativa Sicredi
Agência: 0730
Conta: 88612-1

ITEM	QTDE	UND	DESCRIÇÃO	MARCA/ MODELO	VALOR UNIT.	VALOR TOTAL
10	13	und	AR CONDICIONADO INVERTER 30.000 BTUS Aparelho ar condicionado, capacidade refrigeração 30.000 btu, tensão 220V, tipo split, sistema inverter, características adicionais 1 controle remoto/display digital/timer/selo procel.	ELGIN	5.391,00	R\$ 70.083,00
TOTAL R\$						R\$ 70.083,00

A) Valor Total: R\$ R\$ 70.083,00

B) Validade da Proposta: Conforme Edital/Termo de Referencia

C) Prazo de Entrega: Conforme Edital/Termo de Referencia

D) Prazo de Garantia: Conforme Edital/Termo de Referencia

E) Os preços apresentados na proposta incluem todos os custos e despesas, tais como: custos diretos e indiretos, marca, tributos incidentes, fretes para entrega do objeto no órgão solicitante, taxa de administração, serviços, encargos sociais, trabalhistas, seguros, lucro e outros necessários ao cumprimento integral do objeto deste Edital e seus Anexos.

F) Para fins do disposto no Edital da presente Licitação, o representante Legal da participante declara, sob as penas da lei, em especial o art. 299 do Código Penal Brasileiro, que: A proposta apresentada para participar da presente Licitação foi elaborada de maneira independente pelo participante, e o conteúdo da proposta não foi, no todo ou em parte, direta ou indiretamente, informado, discutido ou recebido de qualquer outro participante potencial ou de fato da presente Licitação, por qualquer meio ou por qualquer pessoa.

G) Declaro ainda que as propostas econômicas compreendem a integralidade dos custos para atendimento dos direitos trabalhistas assegurados na Constituição Federal, nas leis trabalhistas, nas normas infralegais, nas convenções coletivas de trabalho e nos termos de ajustamento de conduta vigentes na data de entrega das propostas

Por ser expressão de verdade, firmamos a presente

Jacupiranga/SP, 15 de setembro de 2025

ANDRE FELIPE
ESTEVAM DE
LIMA:46102105842

Assinado de forma digital
por ANDRE FELIPE ESTEVAM
DE LIMA:46102105842
Dados: 2025.09.16 16:59:12
-03'00'

André Felipe Estevam de Lima
RG nº 56.890.317-1
CPF: 461.021.058-42



EXPERTIZE+ EMPREENDIMENTOS LTDA

CNPJ: 52.515.714/0001-36

Rua Vista Alegre, 27, Andar 1, Manjútuba
Vitória do Mearim, MA - CEP: 65350-000
Fone: (98) 98165-0736 | E-mail:
licitacoes.expertize@gmail.com

PREFEITURA MUNICIPAL DE BURITI - MA

Tipo: Menor Preço por Item

Data da Realização: 05/09/2025 às 09:00h (Horário de Brasília)

Local: www.licitanet.com.br

Objeto: Registro de Preços para futura aquisição de material permanente (ar condicionados, móveis, eletrodomésticos, equipamentos eletrônicos e equipamentos hospitalares) para atender as necessidades das diversas Secretarias do Município de Buriti-MA

A Empresa EXPERTIZE+ EMPREENDIMENTOS LTDA, CNPJ: 52.515.714/0001-36 INSC. EST. : 128265476, FONES: (98) 98165-0736, estabelecida na Rua Vista Alegre, 27, Andar 1, Maranhão. CEP: 65350-000. Email: licitacoes.expertize@gmail.com

RAZÃO SOCIAL: EXPERTIZE+ EMPREENDIMENTOS LTDA		INSC. ESTADUAL: 128265476		INSC. MUNICIPAL: 001331	
CNPJ: 52.515.714/0001-36		BAIRRO: Manjútuba		CIDADE: SÃO JOSÉ DE RIBAMAR	
ENDEREÇO: Rua Vista Alegre, 27, Andar 1		SITE:		UF: MA	
CEP: 65350-000		E-MAIL: licitacoes.expertize@gmail.com		AGENCIA: 077	
DADOS BANCÁRIO: INTER		CONTATO: 98165-0736		CONTA CORRENTE: 43035191-7	
REPRESENTANTE: JANILDE BATISTA FALCÃO					



ANEXO - TERMO DE REFERÊNCIA

LOTE	DESCRIÇÃO	QNTD	MARCA	MODELO	V. UNIT.	UND	VL UNIT EXTENSO	V. TOTAL	VL TOTAL EXTENSO
140	LIQUIDIFICADOR INDUSTRIAL DE INOX, CAPACIDADE 6L Copo em aço inoxidável, tampa em plástico atóxico ou inox, com tampa auxiliar para adição de ingredientes,	20	KD ELETRO	Liquidificador Triturador Industrial 6 Litros Baixa Rotação Cor Prateado	R\$ 1.194,80	und	Um Mil Cento e Noventa Quatro Reais e Setenta Nove Centavos	23.896,01	Vinte Três Mil Oitocentos Noventa Seis Reais e Um centavo

PREFEITURA MUNICIPAL DE BURITI-MA
Proc. Nº 571-2025
Fls. 1345
Rubrica:

PRAZO DE ENTREGA: Conforme Termo de Referência deste Edital.

DECLARAÇÃO DE COMPOSIÇÃO DE PREÇOS: Declaro para os devidos fins que nos preços ofertados, já se encontram inclusos todos os custos diretos e indiretos, encargos, tributos, transporte, seguros, contribuições e obrigações sociais, trabalhistas e previdenciárias e outros necessários ao cumprimento integral do objeto deste Pregão.

DECLARAÇÃO DE SUJEIÇÃO ÀS CONDIÇÕES ESTABELECIDAS NO EDITAL: Declaro para os devidos fins que estamos ciente e concordamos com as condições contidas no edital e seus anexos, bem como de que a proposta apresentada compreende a integralidade dos custos para atendimento dos direitos trabalhistas assegurados na Constituição Federal, nas leis trabalhistas, nas normas

infralegais, nas convenções coletivas de trabalho e nos termos de ajustamento de conduta, vigentes na data de sua entrega em definitivo e que cumpre plenamente os requisitos de habilitação definidos no instrumento convocatório;

DECLARAÇÃO: Declaramos, o cumprimento de reserva de cargos prevista em lei para pessoa com deficiência ou para reabilitado da Previdência Social e que atendem às regras de acessibilidade previstas na legislação, conforme disposto no art. 3º, § 2º, inciso V, da Lei nº 8.666/1993.

DECLARAÇÃO: Declaramos que nossas propostas econômicas compreendem a integralidade dos custos para atendimento dos direitos trabalhistas assegurados na Constituição Federal, nas leis trabalhistas, nas normas infralegais, nas convenções coletivas de trabalho e nos termos de ajustamento de conduta vigentes na data de entrega das propostas.

DECLARAÇÃO: Declaramos que não empregamos menor de 18 anos em trabalho noturno, perigoso ou insalubre e não empregamos menor de 16 anos, salvo menor, a partir de 14 anos, na condição de aprendiz, nos termos do artigo 7º, XXXIII, da Constituição;

DECLARAÇÃO: Declaramos que não possuímos em nosso quadro funcional servidor público ou dirigente de órgão ou entidade contratante ou responsável pela licitação, conforme art.9 da lei 8.666/93, e não possuímos em nosso quadro societário servidor público da ativa, ou empregado de empresa pública ou de sociedade de economia mista;

DECLARAÇÃO: Declaramos que não possuímos, em nossa cadeia produtiva, empregados executando trabalho degradante ou forçado, observando o disposto nos incisos III e IV do art. 1º e no inciso III do art. 5º da Constituição Federal.

DECLARAÇÃO: Declaramos que cumprimos as exigências de reserva de cargos para pessoa com deficiência e para reabilitado da Previdência Social, previstas em lei e em outras normas específicas.

DECLARAÇÃO: Declaramos que não somos empresa de "fachada" e que possuímos instalações, estrutura administrativa e operacional compatível para fornecimento do objeto.

DECLARAÇÃO: Declaramos que até a presente data inexistem fatos impeditivos a participação desta empresa ao presente certame licitatório, ciente da obrigatoriedade de declarar ocorrências posteriores;

DECLARAÇÃO: Declaramos, sob as penas da lei, que não estamos cumprindo pena de inidoneidade para licitar e contratar com a Administração Pública, em qualquer de suas esferas Federal, Estadual e Municipal, inclusive no Distrito Federal, conforme art. 97 da Lei nº. 8.666/93.

DECLARAÇÃO: Declaramos, ainda que atendemos aos requisitos de habilitação e respondemos pela veracidade das informações prestadas, na forma da lei (art. 63, I, da Lei nº 14.133/2021).

DECLARAÇÃO: Declaro, sob minha responsabilidade, que conheço plenamente as condições locais para execução do objeto, bem como as peculiaridades inerentes à natureza do trabalho, assumindo total responsabilidade por este fato e renunciando a quaisquer questionamentos futuros de ordem técnica ou financeira com a contratante.



EXPERTIZE+ EMPREENDIMIENTOS LTDA

CNPJ: 52.515.714/0001-36

Rua Vista Alegre, 27, Andar 1, Manjikituba
Vitória do Mearim, MA - CEP: 65350-000
Fone: (98) 98165-0736 | E-mail:
licitacoes.expertize@gmail.com

PARA FINS DE ASSINATURA DA ATA DE REGISTRO, BEM COMO DE FUTUROS CONTRATOS: da presente licitação, indicamos para esse fim a Sra. JANILDE BATISTA FALCÃO, portadora do RG: 019559352020 SESEC -MA e do CPF nº 003.544.673.01.

Vitória do Mearim -MA, terça-feira, 16 de setembro de 2025



JANILDE BATISTA FALCÃO
RG Nº: 019559352020 SESEC -MA CPF Nº: 003.544.673.01
Proprietária



PREFEITURA MUNICIPAL DE BURITI-MA
Proc. Nº 571-2025
Fis. 1348
Rubrica: [Signature]

PREGÃO ELETRONICO Nº 017/2025

1. IDENTIFICAÇÃO DO LICITANTE

PROCESSO ADMINISTRATIVO: 571/2025

A PROPOSTA ENCONTRA-SE EM CONFORMIDADE COM AS INFORMAÇÕES PREVISTAS NO EDITAL E SEUS ANEXOS

1. IDENTIFICAÇÃO DO LICITANTE:

RAZÃO SOCIAL: SANTA CLARA MOVEIS E EQUIPAMENTOS HOSPITALARES LTDA EPP

CPF/CNPJ: 35.042.019/0001-85 E INSCRIÇÃO ESTADUAL: 068555105

ENDEREÇO COMPLETO:

RUA: PAULO GOMES TAVARES Nº 120 BAIRRO: PARQUE LUZARDO VIANA MUNICIPIO: MARACANAÚ- CE CEP: 61900-00

REPRESENTANTE LEGAL: ANDRÉ LUIZ BANDEIRA DE PAULA, BRASILEIRO CASADO CPF: 366.698.573-49 RESIDENTE: RUA EUGIDIO DE OLIVEIRA Nº 628 FORTALEZA-CE

2. CONDIÇÕES GERAIS DA PROPOSTA: A PRESENTE PROPOSTA É VALIDA POR 90 (NOVENTA DIAS JA CONTAR DA SUA DATA DE EMISSÃO

REGISTRO DE PREÇO POR ITEM					
55	CADEIRA PARA COLETA DE SANGUE ADULTO Com braçadeira, com assento, encosto e braço estofado, estrutura em aço carbono/epóxi	10	R\$ 550,00	R\$ 5.500,00	
105	ESTANTE DE AÇO ABERTA C/ 6 PRATELEIRAS S/REFORÇO 198X92X30	15	R\$ 691,95	R\$ 10.379,25	
106	ESTANTE DE AÇO ABERTA C/ 6 PRATELEIRAS S/REFORÇO 198X92X30	2	R\$ 691,95	R\$ 1.383,90	
Preço Global:				Total itens	R\$ 17.263,15

MARACANAÚ- CE 10 DE SETEMBRO 2025

ANDRÉ LUIZ BANDEIRA
Assinado de forma digital por ANDRÉ LUIZ BANDEIRA DE PAULA:36669857349
DE PAULA:36669857349 Data: 2025.09.08 11:53:17 -03'00'

ANDRÉ LUIZ BANDEIRA DE PAULA

ANDRÉ LUIZ BANDEIRA DE PAULA
REPRESENTANTE LEGAL
CPF: 366.698.573-49

PREGÃO ELETRONICO Nº 017/2025

1. IDENTIFICAÇÃO DO LICITANTE

PROCESSO ADMINISTRATIVO:571/2025

A PROPOSTA ENCONTRA-SE EM CONFORMIDADE COM AS INFORMAÇÕES PREVISTAS NO EDITAL E SEUS ANEXOS

1. IDENTIFICAÇÃO DO LICITANTE:

RAZÃO SOCIAL: SANTA CLARA MOVEIS E EQUIPAMENTOS HOSPITALARES LTDA EPP

CPF/CNPJ: 35.042.019/0001-85 E INSCRIÇÃO ESTADUAL: 068555105

ENDEREÇO COMPLETO:

RUA: PAULO GOMES TAVARES Nº 120 BAIRRO: PARQUE LUZARDO VIANA MUNICIPIO: MARACANAÚ- CE CEP: 61900-00

REPRESENTANTE LEGAL: ANDRÉ LUIZ BANDEIRA DE PAULA, BRASILEIRO CASADO CPF: 366.698.573-49 RESIDENTE: RUA EUGIDIO DE OLIVEIRA Nº 628 FORTALEZA- CE

2. CONDIÇÕES GERAIS DA PROPOSTA: A PRESENTE PROPOSTA É VALIDA POR 90 (NOVENTA DIAS JA CONTAR DA SUA DATA DE EMISSÃO

REGISTRO DE PREÇO POR ITEM					
Item	Descrição	Quantidade	Valor Unitário (R\$)	Valor Total (R\$)	Valor Total (R\$)
16	ARMÁRIO VITRINE C/02 PORTA, 3 PRATELEIRA E CHAVE MED. 160X35X70 Fechadura tipo tambor, pintura eletrostática.	15	R\$ 970,00	R\$ 14.550,00	
17	ARMÁRIO VITRINE C/02 PORTAS COM VIDRO 4 PRATELEIRA MED. 1600X750X350MM Fechadura tipo tambor, pintura eletrostática	15	R\$ 990,00	R\$ 14.850,00	
73	CARRRO MACA LEITO Estorçado c/ grade lateral móvel, com rodízio, suporte para sorro e borracha de proteção e grades inox	2	R\$ 1.680,00	R\$ 3.360,00	
153	MESA AUXILIAR COM GAVETA ESMALTADA C/ RODAS MED. 40X40X80	25	R\$ 409,50	R\$ 10.237,50	
159	MESA DE MAYO INOX C/ RODIZIO C/ BANDEJA INOX	25	R\$ 290,00	R\$ 7.250,00	
170	MESA SECRETARIA COM 2 GAVETAS ESMALTADA EM ESTRUTURA METALICA	55	R\$ 525,00	R\$ 28.875,00	
190	SUPORTE PARA DESCARTEX: Estrutura metálica fixação em parede ou pedestal coletor de até 13 litros	20	R\$ 52,50	R\$ 1.050,00	
Total itens				R\$	80.172,50

Preço Global:

MARACANAÚ- CE 10 DE SETEMBRO 2025

ANDRÉ LUIZ BANDEIRA DE PAULA Assinado de forma digital por ANDRÉ LUIZ BANDEIRA DE PAULA:36669857349
DE PAULA:36669857349 Data: 2025.09.08 11:53:17 -03'00'

ANDRÉ LUIZ BANDEIRA DE PAULA

ANDRÉ LUIZ BANDEIRA DE PAULA
REPRESENTANTE LEGAL

PREFEITURA MUNICIPAL DE BURITI-MA
Proc. Nº 571-2025
Fis. 135L
Rubrica: Φ

CPF: 366.698.573-49

RUA PAULO GOMES TAVARES, 120 PARQUE LUZARDO VIANA MARACANAÚ - CE
CEP 61910-080 (85) 98902-4641 - comercial@sanitacilaramovis.com.br



PREGÃO ELETRÔNICO Nº 017/2025

1. IDENTIFICAÇÃO DO LICITANTE

PROCESSO ADMINISTRATIVO:571/2025

A PROPOSTA ENCONTRA-SE EM CONFORMIDADE COM AS INFORMAÇÕES PREVISTAS NO EDITAL E SEUS ANEXOS

1. IDENTIFICAÇÃO DO LICITANTE:

RAZÃO SOCIAL: SANTA CLARA MÓVEIS E EQUIPAMENTOS HOSPITALARES LTDA EPP

CPF/CNPJ: 35.042.019/0001-85 E INSCRIÇÃO ESTADUAL: 068855105

ENDEREÇO COMPLETO:

RUA: PAULO GOMES TAVARES Nº 120 BAIRRO: PARQUE LUZARDO VIANA MUNICÍPIO: MARACANAÚ- CE CEP: 61900-00

REPRESENTANTE LEGAL: ANDRÉ LUIZ BANDEIRA DE PAULA, BRASILEIRO CASADO CPF: 366.698.573-49 RESIDENTE: RUA EUGIDIO DE OLIVEIRA Nº 628 FORTALEZA- CE

2. CONDIÇÕES GERAIS DA PROPOSTA: A PRESENTE PROPOSTA É VALIDA POR 90 (NOVENTA DIAS JA CONTAR DA SUA DATA DE EMISSÃO

REGISTRO DE PREÇO POR ITEM					
		UNID.			
65	CAMA DE FAWLER C/ 2 MOVIMENTOS C/ RODÍZIO C/ GRADE ESMALTADA	7	R\$ 1.650,00	R\$	11.550,00
67	CAMA SIMPLES CABECEIRA MOVÉL MED.1.90X90X70	10	R\$ 900,00	R\$	9.000,00
68	CARRINHO PARA TRANSPORTES DE CARGAS Em metal com dois pneus, capacidade 350Kg.	6	R\$ 577,50	R\$	3.465,00
70	CARRO CURATIVO ESMALTADO C/ RODÍZIO S/ SUPORTE PARABALDE E BACIA	5	R\$ 550,00	R\$	2.750,00
160	MESA GINECOLÓGICA Estrutura com pintura epóxi, leito estofado, gaveta inox, porta coxa e estribos ajustáveis.	10	R\$ 840,00	R\$	8.400,00
Preço Global:				Total itens	R\$ 35.165,00

MARACANAÚ- CE 10 DE SETEMBRO 2025

ANDRÉ LUIZ BANDEIRA
Assinado de forma digital por ANDRÉ LUIZ BANDEIRA DE PAULA:36669857349
DE PAULA:36669857349 Data: 2025.09.08 11:53:17 -03'00'

ANDRÉ LUIZ BANDEIRA DE PAULA

ANDRÉ LUIZ BANDEIRA DE PAULA
REPRESENTANTE LEGAL
CPF: 366.698.573-49

PREFEITURA MUNICIPAL DE BURITI-MA

Proc. Nº 571-2025

Fls. 1353

Rubrica: Ⓟ

RUA PAULO GOMES TAVARES, 120 PARQUE LUZARDO VIANA MARACANAU -CE
CEP 61916-080 (85) 99902-4641 comercial@sanctiaramovers.com.br

RECEBEMOS DE SANTA CLARA MOVEIS E EQUIPAMENTOS HOSPITALARES LTDA - ME OS PRODUTOS/SERVIÇOS CONSTANTES DA NOTA FISCAL INDICADA ABAIXO

Rubrica: 1354 N° 000.010.626

DATA DE RECEBIMENTO IDENTIFICAÇÃO E ASSINATURA DO RECEBEDOR SÉRIE: 1

SANTA CLARA
MÓVEIS HOSPITALARES

DANFE
DOCUMENTO AUXILIAR DE NOTA FISCAL ELETRÔNICA

0 - ENTRADA 1
1 - SAÍDA 1

N° 000.010.626
SÉRIE: 1
PÁGINA 1 DE 1

CONTROLE DO FISCO

CHAVE DE ACESSO
2325 0835 0420 1900 0185 5500 1000 0106 2610 0583 8012

Consulta de autenticidade no portal nacional da NF-e www.nfe.fazenda.gov.br/portal ou no site da Sefaz Autorizadora.

NATUREZA DA OPERAÇÃO: VENDAS

PROTOCOLO DE AUTORIZAÇÃO DE USO: 223250080536777 - 13/08/2025 09:56:01

INSCRIÇÃO ESTADUAL: 068555105

INSCRIÇÃO ESTADUAL DE SUBST.:

CNPJ: 35.042.019/0001-85

DESTINATÁRIO / REMETENTE

NOME / RAZÃO SOCIAL: BHIORANO COM DE PROD LAB.E MEDICOS EIRELI

CNPJ / CPF: 36.159.799/0001-00

DATA EMISSÃO: 13/08/2025

ENDEREÇO: AV TREZE DE MAIO 255 B

BAIRRO / DISTRITO: FATIMA

CEP: 60040-531

DATA ENTRADA / SAÍDA:

MUNICÍPIO: FORTALEZA

FONE / FAX:

UF: CE

INSCRIÇÃO ESTADUAL: 062064550

HORA ENTRADA / SAÍDA:

TURA / DUPLICATA

Pagamento a Vista

Num: 010626-1/1
Venc: 12/09/2025
Valor: R\$343,00

CÁLCULO DO IMPOSTO

BASE CÁLC. DO ICMS	VALOR DO ICMS	BASE CÁLC. ICMS S.T.	VALOR DO ICMS SUBST.	V. IMP. IMPORTAÇÃO	VALOR ICMS UF REMET.	VALOR DO FCP	VALOR DO PIS	V. TOTAL DOS PRODUTOS
0,00	0,00	0,00	0,00	0,00	0,00	0,00	0,00	343,00
VALOR DO FRETE	VALOR DO SEGURO	DESCONTO	OUTRAS DESPESAS	VALOR TOTAL DO IPI	VALOR ICMS UF DEST.	VALOR TOTAL TRIB.	VALOR DA COFINS	V. TOTAL DA NOTA
0,00	0,00	0,00	0,00	0,00	0,00	0,00	0,00	343,00
VALOR RETIDO DO IRRF	VL.RET.PIS/COFINS/CSLL	VL.ICMS DESONERADO	VALOR DO FCP UF	VALOR DO FCP ST				
0,00	0,00	0,00	0,00	0,00				

TRANSPORTADOR / VOLUMES TRANSPORTADOS

NOME / RAZÃO SOCIAL: 0 - EMITENTE

CODIGO ANTT:

PLACA DO VEÍCULO:

UF:

CNPJ / CPF:

ENDEREÇO:

MUNICÍPIO:

UF:

INSCRIÇÃO ESTADUAL:

QUANTIDADE:

ESPÉCIE:

MARCA:

NUMERAÇÃO:

PESO BRUTO:

PESO LÍQUIDO: 132,000

DADOS DOS PRODUTOS / SERVIÇOS

CÓDIGO	DESCRIÇÃO DOS PRODUTOS / SERVIÇOS	NCM/SH	CST	CFOP	UNID.	QTD.	VLR. UNIT	VLR. TOTAL	BC ICMS	VLR. ICMS	VLR. IPI	ALQ. ICMS	ALQ. IPI
SC0043C	CARRO PARA CILINDRO	94029090	0101	5101	UND	2,0000	39,00000	78,00			0,00		0,00
SCB13	MESA GINECOLOGICA TUBULAR ESTOFADA	94029090	0101	5101	UND	3,0000	63,00000	189,00			0,00		0,00
SCB06	FOCO AUXILIAR	94051110	0101	5101	UND	2,0000	38,00000	76,00			0,00		0,00

CÁLCULO DO ISSQN

INSCRIÇÃO MUNICIPAL:

VALOR TOTAL DOS SERVIÇOS:

BASE DE CÁLCULO DO ISSQN:

VALOR DO ISSQN:

DADOS ADICIONAIS

INFORMAÇÕES COMPLEMENTARES
Permite o aproveitamento do credito de icms no valor de R\$ 13,45, correspondente a aliquota de 3,9200%, nos termos do Art. 23 da Lei Complementar N 123/2006. Documento emitido por optante pelo Simples Nacional (MEI, ME ou EPP). Nao gera direito a credito de IPI. <DUPL> 010626-1/1 12/09/2025 343,00 | </DUPL>

RESERVADO AO FISCO



PROPOSTA COMERCIAL

**À PREFEITURA MUNICIPAL DE BURITI/MA
PREGÃO ELETRÔNICO Nº 017/2025
PROCESSO ADMINISTRATIVO Nº 571/2025**

OBJETO: Registro de Preços para futura aquisição de material permanente (ar condicionados, moveis, eletrodomésticos, equipamentos eletrônicos e equipamentos hospitalares) para atender as necessidades das diversas Secretarias do Município de Buriti-MA.

A empresa DENTECK LTDA, instituída sob o CNPJ nº 11.319.557/0011-88, inscrição estadual nº 16.508.315-8, inscrição municipal nº 20253620, com sede na Rodovia dos Tabajaras – PB 018, nº 3480, Km 06 - Lote Cidade Balneário N.V; Galpão 3-A, bairro GURUGI, em Conde/PB, CEP 58322-000, neste ato representada por PAULO RICARDO ARTUS, na qualidade de Representante Legal, inscrito no CPF nº 014.077.720-23, carteira de identidade nº 7080708857, residente na Avenida Um Leste, nº 230, apto 206, bairro Centro Administrativo, em Teutônia/RS, CEP 95890-000, telefone nº (51) 99241-0235, endereço eletrônico licitacao@denteck.com.br, vem, respeitosamente, à presença de Vossa Senhora, apresentar proposta de preços para fornecimento dos bens objeto do certame na modalidade Pregão Eletrônico, em atenção às condições e quantidades contantes do Instrumento Editalício.

denteck.com.br | 0800 000 3757

Rodovia ERS - 128 (Via Lactea), 1498 - Teutônia/RS - (51) 3762-4010 / (51) 9 9921-5672

1. PROPOSTA DE PREÇOS

ITEM	DESCRIÇÃO	MARCA/MODELO	UN	QTD	VALOR UNITÁRIO (R\$)	VALOR TOTAL (R\$)
8	COTA AMPLA CONCORRÊNCIA] - AR CONDICIONADO INVERTER 18.000 BTUS Aparelho ar condicionado, capacidade refrigeração 18.000 btu, tensão 220V, tipo split, sistema inverter	AGRATTO/VENTISOL LIV-LCS18FI-02I/LIV-LCS18FE-02I	UN	76	3.084,99	234.459,24
VALOR TOTAL: R\$ 234.459,24 (duzentos e trinta e quatro mil, quatrocentos e cinquenta e nove reais e vinte e quatro centavos)						

2. **VALIDADE DA PROPOSTA:** 60 (sessenta) dias, conforme edital.

3. **PRAZO DE ENTREGA:** conforme edital.

4. **CONDIÇÕES DE GARANTIA:** conforme edital.

5. DECLARAÇÃO

Declara, sob as penas da Lei, que a proposta em comento abrange a integralidade dos custos e despesas necessárias ao cumprimento das obrigações decorrentes desta licitação; tais como e sem se limitar a: custos diretos e indiretos, tributos



Tudo em ar-condicionado.

incidentes, taxa de administração, encargos sociais, trabalhistas, seguros, lucro e outros necessários ao cumprimento do objeto deste Edital e seus anexos.

Conde/PB, 12 de setembro de 2025.

PAULO
RICARDO
ARTUS:0140
7772023

Assinado de forma digital por PAULO RICARDO
ARTUS:01407772023
Dados: 2025.09.12 12:26:35 -03'00'

DENTECK LTDA.
CNPJ 11.319.557/0011-88
PAULO RICARDO ARTUS
CPF 014.077.720-23



Tudo em ar-condicionado.

DADOS DA PROPONENTE	
RAZÃO SOCIAL: DENTECK Ltda.	CNPJ: 11.319.557/0011-88
INSCRIÇÃO ESTADUAL: 16.508.315-8	INSCRIÇÃO MUNICIPAL: 20253620
ENDEREÇO: Rodovia dos Tabajaras – PB 018, nº 3480, Km 06 - Lote Cidade Balneário N.V; Galpão 3-A, bairro GURUGI, em Conde/PB, CEP 58322-000	
ENDEREÇO PARA CORRESPONDÊNCIA: RS 128, nº 1498, bairro Teutônia (ao lado da Ferragens Teutônia, em Teutônia/RS, CEP: 95890-000	
TELEFONE: (51) 99241-0235	FAX: (51) 3762-4010
E-MAIL: licitacao.pb@denteck.com.br licitacao.15@denteck.com.br	HOME PAGE: https://denteck.com.br/
RESPONSÁVEL PELA ASSINATURA DA ATA	
NOME: Paulo Ricardo Artus	CARGO: Representante Comercial
RG: 7080708857	CPF: 014.077.720-23
TELEFONE: (51)99241-0235	E-MAIL: licitacao@denteck.com.br
BANCO PARA PAGAMENTO	
BANCO: Banco do Brasil	Nº BANCO: 001
AGÊNCIA: 3188-7	CONTA-CORRENTE: 21903-7



PROPOSTA COMERCIAL

À PREFEITURA MUNICIPAL DE BURITI/MA
PREGÃO ELETRÔNICO Nº 017/2025
PROCESSO ADMINISTRATIVO Nº 571/2025

OBJETO: Registro de Preços para futura aquisição de material permanente (ar condicionados, moveis, eletrodomésticos, equipamentos eletrônicos e equipamentos hospitalares) para atender as necessidades das diversas Secretarias do Município de Buriti-MA.

A empresa DENTECK LTDA, instituída sob o CNPJ nº 11.319.557/0011-88, inscrição estadual nº 16.508.315-8, inscrição municipal nº 20253620, com sede na Rodovia dos Tabajaras – PB 018, nº 3480, Km 06 - Lote Cidade Balneário N.V; Galpão 3-A, bairro GURUGI, em Conde/PB, CEP 58322-000, neste ato representada por PAULO RICARDO ARTUS, na qualidade de Representante Legal, inscrito no CPF nº 014.077.720-23, carteira de identidade nº 7080708857, residente na Avenida Um Leste, nº 230, apto 206, bairro Centro Administrativo, em Teutônia/RS, CEP 95890-000, telefone nº (51) 99241-0235, endereço eletrônico licitacao@denteck.com.br, vem, respeitosamente, à presença de Vossa Senhora, apresentar proposta de preços para fornecimento dos bens objeto do certame na modalidade Pregão Eletrônico, em atenção às condições e quantidades contantes do Instrumento Editalício.

denteck.com.br | 0800 000 3757

Rodovia ERS - 128 (Via Lactea), 1498 - Teutônia/RS - (51) 3762-4010 / (51) 9 9921-5672

PREFEITURA MUNICIPAL DE BURITI-MA
Proc. Nº 571-2025
Fis. 1359
Rubrica: Ⓟ

1. PROPOSTA DE PREÇOS

ITEM	DESCRIÇÃO	MARCA/MODELO	UN	QTD	VALOR UNITÁRIO (R\$)	VALOR TOTAL (R\$)
8	COTA AMPLA CONCORRÊNCIA] - AR CONDICIONADO INVERTER 18.000 BTUS Aparelho ar condicionado, capacidade refrigeração 18.000 btu, tensão 220V, tipo split, sistema inverter	AGRATTO/VENTISOL LIV-LCS18FI-02I/LIV-LCS18FE-02I	UN	76	3.084,99	234.459,24
VALOR TOTAL: R\$ 234.459,24 (duzentos e trinta e quatro mil, quatrocentos e cinquenta e nove reais e vinte e quatro centavos)						

2. **VALIDADE DA PROPOSTA:** 60 (sessenta) dias, conforme edital.

3. **PRAZO DE ENTREGA:** conforme edital.

4. **CONDIÇÕES DE GARANTIA:** conforme edital.

5. DECLARAÇÃO

Declaro, sob as penas da Lei, que a proposta em comento abrange a integralidade dos custos e despesas necessárias ao cumprimento das obrigações decorrentes desta licitação; tais como e sem se limitar a: custos diretos e indiretos, tributos



Tudo em ar-condicionado

incidentes, taxa de administração, encargos sociais, trabalhistas, seguros, lucro e outros necessários ao cumprimento do objeto deste Edital e seus anexos.

Conde/PB, 12 de setembro de 2025.

**PAULO
RICARDO
ARTUS:0140
7772023**

Assinado de forma
digital por PAULO
RICARDO

DENTECK LTDA.

CNPJ 11.319.557/0011-88

ARTUS:01407772023 PAULO RICARDO ARTUS

Dados: 2025.09.12

12:26:35 -03'00' CPF 014.077.720-23

PREFEITURA MUNICIPAL DE BURITI-MA
Proc. Nº 571 T 2025
Fis. 1362
Rubrica:

denteck.com.br | 0800 000 3757

Rodovia ERS - 128 (Via Lactea), 1498 - Teutônia/RS - (51) 3762-4010 / (51) 9 9921-5672

DADOS DA PROPONENTE	
RAZÃO SOCIAL: DENTECK Ltda.	CNPJ: 11.319.557/0011-88
INSCRIÇÃO ESTADUAL: 16.508.315-8	INSCRIÇÃO MUNICIPAL: 20253620
ENDEREÇO: Rodovia dos Tabajaras – PB 018, nº 3480, Km 06 - Lote Cidade Balneário N.V; Galpão 3-A, bairro GURUGI, em Conde/PB, CEP 58322-000	
ENDEREÇO PARA CORRESPONDÊNCIA: RS 128, nº 1498, bairro Teutônia (ao lado da Ferragens Teutônia, em Teutônia/RS, CEP: 95890-000	
TELEFONE: (51) 99241-0235	FAX: (51) 3762-4010
E-MAIL: licitacao.pb@denteck.com.br licitacao.15@denteck.com.br	HOME PAGE: https://denteck.com.br/
RESPONSÁVEL PELA ASSINATURA DA ATA	
NOME: Paulo Ricardo Artus	CARGO: Representante Comercial
RG: 7080708857	CPF: 014.077.720-23
TELEFONE: (51)99241-0235	E-MAIL: licitacao@denteck.com.br
BANCO PARA PAGAMENTO	
BANCO: Banco do Brasil	Nº BANCO: 001
AGÊNCIA: 3188-7	CONTA-CORRENTE: 21903-7

DOCUMENTOS DE HABILITAÇÃO



REPÚBLICA FEDERATIVA DO BRASIL
CADASTRO NACIONAL DA PESSOA JURÍDICA

NÚMERO DE INSCRIÇÃO 25.329.948/0001-16 MATRIZ	COMPROVANTE DE INSCRIÇÃO E DE SITUAÇÃO CADASTRAL	DATA DE ABERTURA 01/08/2016
---	---	--------------------------------

NOME EMPRESARIAL MP DISTRIBUIDORA LTDA

TÍTULO DO ESTABELECIMENTO (NOME DE FANTASIA) ML COMERCIO	PORTE ME
---	-------------

CÓDIGO E DESCRIÇÃO DA ATIVIDADE ECONÔMICA PRINCIPAL 47.29-6-99 - Comércio varejista de produtos alimentícios em geral ou especializado em produtos alimentícios não especificados anteriormente
--

CÓDIGO E DESCRIÇÃO DAS ATIVIDADES ECONÔMICAS SECUNDÁRIAS 43.22-3-02 - Instalação e manutenção de sistemas centrais de ar condicionado, de ventilação e refrigeração 43.30-4-99 - Outras obras de acabamento da construção 46.35-4-01 - Comércio atacadista de água mineral 46.42-7-02 - Comércio atacadista de roupas e acessórios para uso profissional e de segurança do trabalho 47.23-7-00 - Comércio varejista de bebidas 47.51-2-01 - Comércio varejista especializado de equipamentos e suprimentos de informática 47.53-9-00 - Comércio varejista especializado de eletrodomésticos e equipamentos de áudio e vídeo 47.54-7-01 - Comércio varejista de móveis 47.55-5-03 - Comercio varejista de artigos de cama, mesa e banho 47.56-3-00 - Comércio varejista especializado de instrumentos musicais e acessórios 47.61-0-01 - Comércio varejista de livros 47.61-0-03 - Comércio varejista de artigos de papelaria 47.63-6-01 - Comércio varejista de brinquedos e artigos recreativos 47.63-6-02 - Comércio varejista de artigos esportivos 47.73-3-00 - Comércio varejista de artigos médicos e ortopédicos 47.81-4-00 - Comércio varejista de artigos do vestuário e acessórios 47.89-0-05 - Comércio varejista de produtos saneantes domissanitários 58.11-5-00 - Edição de livros 82.11-3-00 - Serviços combinados de escritório e apoio administrativo 82.30-0-01 - Serviços de organização de feiras, congressos, exposições e festas
--

CÓDIGO E DESCRIÇÃO DA NATUREZA JURÍDICA 206-2 - Sociedade Empresária Limitada
--

LOGRADOURO R ANTONIO DE OLIVEIRA LOPES	NÚMERO 1230	COMPLEMENTO LOJA 03
---	----------------	------------------------

CEP 64.207-040	BAIRRO/DISTRITO FREI HIGINO	MUNICÍPIO PARNAIBA	UF PI
-------------------	--------------------------------	-----------------------	----------

ENDEREÇO ELETRÔNICO MLCOMERCIO16@GMAIL.COM	TELEFONE (86) 8188-3000
---	----------------------------

ENTE FEDERATIVO RESPONSÁVEL (EFR) *****
--

SITUAÇÃO CADASTRAL ATIVA	DATA DA SITUAÇÃO CADASTRAL 01/08/2016
-----------------------------	--

MOTIVO DE SITUAÇÃO CADASTRAL

SITUAÇÃO ESPECIAL *****	DATA DA SITUAÇÃO ESPECIAL *****
----------------------------	------------------------------------

Aprovado pela Instrução Normativa RFB nº 2.119, de 06 de dezembro de 2022.

Emitido no dia 01/09/2025 às 16:27:40 (data e hora de Brasília).

Página: 1/2

REPÚBLICA FEDERATIVA DO BRASIL
CADASTRO NACIONAL DA PESSOA JURÍDICA

NÚMERO DE INSCRIÇÃO 25.329.948/0001-16 MATRIZ	COMPROVANTE DE INSCRIÇÃO E DE SITUAÇÃO CADASTRAL	DATA DE ABERTURA 01/08/2016
NOME EMPRESARIAL MP DISTRIBUIDORA LTDA		
CÓDIGO E DESCRIÇÃO DAS ATIVIDADES ECONÔMICAS SECUNDÁRIAS 85.99-6-04 - Treinamento em desenvolvimento profissional e gerencial 93.19-1-01 - Produção e promoção de eventos esportivos		
CÓDIGO E DESCRIÇÃO DA NATUREZA JURÍDICA 206-2 - Sociedade Empresária Limitada		
LOGRADOURO R ANTONIO DE OLIVEIRA LOPES	NÚMERO 1230	COMPLEMENTO LOJA 03
CEP 64.207-040	BAIRRO/DISTRITO FREI HIGINO	MUNICÍPIO PARNAIBA
		UF PI
ENDEREÇO ELETRÔNICO MLCOMERCIO16@GMAIL.COM	TELEFONE (86) 8188-3000	
ENTE FEDERATIVO RESPONSÁVEL (EFR) *****		
SITUAÇÃO CADASTRAL ATIVA	DATA DA SITUAÇÃO CADASTRAL 01/08/2016	
MOTIVO DE SITUAÇÃO CADASTRAL		
SITUAÇÃO ESPECIAL *****	DATA DA SITUAÇÃO ESPECIAL *****	

Aprovado pela Instrução Normativa RFB nº 2.119, de 06 de dezembro de 2022.

Emitido no dia **01/09/2025** às **16:27:40** (data e hora de Brasília).

Página: 2/2

Consulta Quadro de Sócios e Administradores - QSA

CNPJ:

25.329.948/0001-16

NOME EMPRESARIAL:

MP DISTRIBUIDORA LTDA

CAPITAL SOCIAL:

R\$1.000.000,00 (Hum milhão de reais)

O Quadro de Sócios e Administradores(QSA) constante da base de dados do Cadastro Nacional da Pessoa

Nome/Nome Empresarial:

MAURICIO PORTELA MARTINS BRITO PASSOS

Qualificação:

49-Sócio-Administrador

Para informações relativas à participação no QSA, acessar o e-CAC com certificado digital ou comparecer

Emitido no dia **01/09/2025** às **16:27** (data e hora de Brasília).

PREFEITURA MUNICIPAL DE BURITI-MA
Proc. Nº 571-2025
Fis. 1367
Rubrica: [assinatura]

VALIDA EM TODO
O TERRITÓRIO NACIONAL
1554744685

NOME
MAURICIO PORTELA MARTINS BRITO PASSOS



DOC. IDENTIDADE / ORIG. EMISSOR/UF
2229034 SSP PI

CPF
984.834.393-07

DATA NASCIMENTO
04/11/1984

FILIAÇÃO
JOSE WELLINGTON DE
BRITO PASSOS
CONCEICAO DE MARIA POR
TELLA MARTINS PASSOS

PERMISSÃO: [] ACC: [] CAT. HAB: []

Nº REGISTRO
04378117804

VALIDADE
12/01/2023

Nº HABILITACAO
09/06/2008

OBSERVAÇÕES
EAR

PROIBIDO PLASTIFICAR
1554744685

Mauricio Portela Martins Brito Passos
ASSINATURA DO PORTADOR

LOCAL
TERESINA, PI

DATA DE EMISSAO
15/01/2018

[assinatura]
ASSINATURA DO DIRIGENTE

39182594093
PI320150623

PIAUI

**ADITIVO AO CONTRATO SOCIAL N.º 07 DAS DISPOSIÇÕES CONTRATUAIS
CONFORME CÓDIGO CIVIL BRASILEIRO DA SOCIEDADE EMPRESÁRIA
LIMITADA MP DISTRIBUIDORA LTDA.**

Pelo presente instrumento particular, **LUANA SILVA MEDEIROS TAVARES**, brasileira, empresária, Solteira, natural de Rio de Janeiro-RJ, nascida em 08/09/1988, cédula de identidade n.º 2.587.125/SSP/PI, CPF n.º 033.883.473-79, residente e domiciliada na Rua Senador Cândido Ferraz, nº 802, Apt 802 EDIF Jardim Fiesole, bairro Jockei, cep 64.049-250, em Teresina-PI. **MAURICIO PORTELA MARTINS BRITO PASSOS**, brasileiro, empresário, Solteiro, natural de Teresina-PI nascido em 04/11/1984, cédula de identidade n.º 2.229.034/SSP-PI, CPF n.º 984.834.393-87, residente e domiciliado à Rua Vereador Arimateia carvalho, nº 4815, Bairro: conselheiro alberto silva, na cidade de PARNAIBA-PI, cep: 64.209-030, Únicos sócios da Sociedade Empresaria Limitada, com a denominação social de: **MAURICIO & LUANA LTDA**, com sede na cidade de Parnaiba-PI, Rua Antonio de Oliveira Lopes, Nº 1230, Loja 03, Bairro: Frei Higino, CEP: 64.207-040, registrada na MM Junta Comercial do Estado do Piauí sob NIRE 22200449841 em 01.08.2016, inscrita no CNPJ sob n.º. 25.329.948/0001-16, resolvem entre si alterar seu referido contrato social nas cláusulas e condições a seguir conforme Código Civil Brasileiro/2002.

CLÁUSULA PRIMEIRA: Neste ato retira-se da sociedade, a Sócia **LUANA SILVA MEDEIROS TAVARES** acima identificado, transfere o sócio remanescente **MAURICIO PORTELA MARTINS BRITO PASSOS** 100% de suas quotas, de forma onerosa a totalidade de suas quotas, sendo 500.000 (QUINHENTAS MIL) quotas no valor de R\$ 1,00 (um real) cada, totalizando R\$ 500.000,00 (QUINHENTOS MIL REAIS), assim o sócio **MAURICIO PORTELA MARTINS BRITO PASSOS** passa neste ato a deter 100% das quotas da sociedade, de acordo com o que faculta a Lei 10.406/2002;

Parágrafo Único: A sócia retirante e cedente dar plena e total quitação de seus haveres para com a sociedade:

CLÁUSULA SEGUNDA: Fica nesta data alterada a razão social para: **MP DISTRIBUIDORA LTDA E FANTASIA: ML COMÉRCIO.**

CLÁUSULA TERCEIRA: A administração da sociedade ficará a cargo do sócio, **MAURICIO PORTELA MARTINS BRITO PASSOS**, ao qual caberá, isoladamente, a responsabilidade ou representação ativa e passiva da sociedade, em juízo ou fora dele, podendo praticar todos os atos compreendidos no objeto social, sempre no interesse da sociedade, ficando vedado o uso da denominação social em negócios estranhos aos fins sociais.

CLÁUSULA QUARTA: O administrador, declara, sob as penas da lei, que não está impedida de exercer a administração da sociedade, nem por decorrência de lei especial, nem em virtude de condenação criminal ou por se encontrar nos efeitos dela, ainda que temporariamente, o acesso a cargos públicos; ou por crime falimentar, de prevaricação, peita ou suborno, concussão, peculato, ou contra a economia popular, contra o sistema financeiro nacional, contra normas de defesa da concorrência, contra as relações de consumo, fé pública, ou a propriedade. art. 1.011, §1º, do Código Civil (Lei nº 10.406/2002).

Em vista as modificações ora ajustada, consolida-se o contrato social, que passa a ter a seguinte redação:

CONSOLIDAÇÃO

CLÁUSULA PRIMEIRA: A sociedade gira sob a firma social: **MP DISTRIBUIDORA LTDA** e nome fantasia: **ML COMÉRCIO**

CLÁUSULA SEGUNDA: A Sociedade tem como sede o imóvel situado na Rua Antonio de Oliveira Lopes, Nº 1230, Loja 03, Bairro: Frei Higino, CEP: 64.207-040, na cidade de PARNAÍBA, Estado do Piauí.

CLÁUSULA TERCEIRA: A sociedade poderá criar filiais, agências ou sucursais em qualquer parte do território nacional, obedecendo às disposições da legislação comercial vigente.

CLÁUSULA QUARTA: O objeto da sociedade é:
4729-6/99 – Produtos naturais e dietéticos.

4322-3/02 - Instalação e manutenção de sistemas centrais de ar condicionado , de ventilação e refrigeração.

4330-4/99 – Os serviços de chapisco ,emboço e reboco.

4642-7/02 - Comércio atacadista de roupas e acessórios para uso profissional e de segurança do trabalho

4751-2/01 - Comércio varejista especializado de equipamentos e suprimentos de informática.

4753-9/00 - Comércio varejista especializado de eletrodomésticos e equipamentos de áudio e vídeo.

4754-7/01 - Comércio varejista de móveis.

- 4755-5/03 - Comercio varejista de artigos de cama, mesa e banho.
- 4756-3/00 - Comércio varejista especializado de instrumentos musicais e acessórios.
- 4761-0/01 - Comércio varejista de livros.
- 4761-0/03 - Comércio varejista de artigos de papelaria.
- 4763-6/01 - Comércio varejista de brinquedos e artigos recreativos.
- 4763-6/02 - Comércio varejista de artigos esportivos.
- 4773-3/00 - Comércio varejista de artigos médicos e ortopédicos.
- 4781-4/00 - Comércio varejista de artigos do vestuário e acessórios.
- 4789-0/05 - Comércio varejista de produtos saneantes dimissanitarios .
- 5811-5/00 - Edição de livros.
- 8211-3/00 - Serviços combinados de escritório e apoio administrativo.
- 8230-0/01 - Serviços de organização de feiras, congressos, exposições e festas.
- 8599-6/04 - Treinamento em desenvolvimento profissional e gerencial.
- 9319-1/01 - Produção e promoção de eventos esportivos.
- 4635-4/01 – Comércio atacadista de água mineral.
- 4723-7/00 – Comércio varejista de bebidas.

CLÁUSULA QUINTA: O capital social é R\$ 1.000.000,00 (Hum milhão de reais) divididos em (1.000.000 quotas) no valor nominal de R\$ 1,00 (um real) cada uma, já integralizadas em moeda nacional, distribuindo sócios da seguinte forma:

NOME	QUOTAS	VALOR R\$	%
MAURICIO PORTELA MARTINS BRITO PASSOS	1.000.000	1.000.000,00	100
TOTAL	1.000.000	1.000.000,00	100

CLÁUSULA SEXTA: As quotas da sociedade são indivisíveis e não poderão ser cedidas ou transferidas sem o expresse consentimento dos sócios, cabendo, em igualdade de condições, o direito de preferência aos sócios que queiram adquiri-las.

CLÁUSULA SÉTIMA: A responsabilidade do sócio é limitada à importância do capital social, nos termos do artigo 1.052 do Novo Código Civil.

CLÁUSULA OITAVA: A administração da sociedade é cargo do sócio. **MAURICIO PORTELA MARTINS BRITO PASSOS**, com poderes e atribuição de administração, aos quais caberá, conjunta e/ou isoladamente, a responsabilidade ou representação ativa e passiva da sociedade, em juízo ou fora dele, podendo praticar todos os atos compreendidos no objeto social, sempre no interesse da sociedade, ficando vedado o uso da denominação social em negócios estranhos aos fins sociais.

Parágrafo único - Fica facultado os administradores, nomear procuradores, para um período determinado que nunca poderá exceder a um ano.

CLÁUSULA NONA: O administrador declaram, sob as penas da lei, que não estão impedidos de exercer a administração da sociedade, nem por decorrência de lei especial, nem em virtude de condenação criminal ou por se encontrar nos efeitos dela, ainda que temporariamente, o acesso a cargos públicos; ou por crime falimentar, de prevaricação, ou suborno, concussão, peculato, ou contra a economia popular, contra o sistema financeiro nacional, contra normas de defesa da concorrência, contra as relações de consumo, fé pública, ou a propriedade. art. 1.011, §1º, do Código Civil (Lei nº 10.406/2002).

CLÁUSULA DÉCIMA: A sociedade iniciou suas atividades em 18/05/2016 e o prazo de duração da sociedade será de tempo indeterminado.

CLÁUSULA DÉCIMA PRIMEIRA: O exercício social terá início em 1º de janeiro e terminará em 31 de dezembro. Ao fim de cada exercício, será levantado o balanço patrimonial correspondente ao mesmo período, bem como, preparadas as demais demonstrações financeiras exigidas por lei. A sociedade poderá levantar balanços intermediários ou intercalares e distribuir os lucros evidenciados nos mesmos. Os sócios poderão fazer retiradas mensais, a título de distribuição de lucros, até o limite permitido pela legislação, na proporção das cotas que possuem ou na forma que os mesmos designarem e serão obrigados à reposição dos lucros e das quantias retiradas, a qualquer título ainda que autorizados pelo contrato, quando tais lucros ou a quantia se distribuírem com prejuízo do capital.

CLÁUSULA DÉCIMA SEGUNDA: O sócio não poderá ceder ou alienar por qualquer título sua respectiva quota a terceiro sem o prévio consentimento dos demais sócios, ficando assegurada a estes a preferência na aquisição, em igualdade de condições, e na proporção das quotas que possuem.

CLÁUSULA DÉCIMA TERCEIRA: A sociedade não se dissolverá com o falecimento do sócios, mas prosseguirá, aos herdeiros do falecido, sua quota de capital e sua parte nos lucros líquidos apurados até a data do falecimento.

CLÁUSULA DÉCIMA QUARTA: Fica eleito o foro da Comarca de Parnaíba – PI, para qualquer ação fundada neste contrato.

CLÁUSULA DÉCIMA QUINTA: Os casos omissos neste contrato serão resolvidos com observância dos preceitos do Novo Código Civil, e de outros dispositivos legais que lhes sejam aplicáveis.

E, por estarem assim justos e contratados, lavram este instrumento, em uma via, que será assinada por todos os sócios, arquivada na Junta Comercial do Estado do Piauí.

Parnaíba – PI, 22 de Agosto de 2023

LUANA SILVA MEDEIROS TAVARES
SOCIA-RETIRANTE

MAURICIO PORTELA MARTINS BRITO PASSOS
SOCIA-ADMINISTRADOR



ASSINATURA ELETRÔNICA

Certificamos que o ato da empresa MP DISTRIBUIDORA LTDA consta assinado digitalmente por:

IDENTIFICAÇÃO DO(S) ASSINANTE(S)	
CPF/CNPJ	Nome
03388347379	LUANA SILVA MEDEIROS TAVARES
98483439387	MAURICIO PORTELA MARTINS BRITO PASSOS



CERTIFICO O REGISTRO EM 30/08/2023 09:53 SOB Nº 20230613128.
PROTOCOLO: 230613128 DE 28/08/2023.
CÓDIGO DE VERIFICAÇÃO: 12312861197. CNPJ DA SEDE: 25329948000116.
NIRE: 22200449841. COM EFEITOS DO REGISTRO EM: 22/08/2023.
MP DISTRIBUIDORA LTDA

MATEUS FRANCISCO SANTOS RUFINO VIEIRA
SECRETÁRIO-GERAL
www.piauidigital.pi.gov.br

A validade deste documento, se impresso, fica sujeito à comprovação de sua autenticidade nos respectivos portais, informando seus respectivos códigos de verificação.

DADOS ATUALIZADOS

Dados atualizados até: 08/2025 (Sistema Integrado de Registro do CEIS/CNEP - CEIS) , 08/2025 (Sistema Integrado de Registro do CEIS/CNEP - Acordos de Leniência) , 08/2025 (Diário Oficial da União - CEAF) , 08/2025 (Sistema Integrado de Registro do CEIS/CNEP - CNEP) , 08/2025 (Sistema Integrado de Administração Financeira do Governo Federal (SIAFI) - CEPIIM)

Dados da consulta: 01/09/2025 16:19:04

FILTROS APLICADOS:

Cadastro: CEIS CNEP

Nome sancionado: MP DISTRIBUIDORA LTDA

CPF / CNPJ sancionado: 25.329.948/0001-16

Consulta

DETALHAR	CADASTRO	CNPJ/CPF SANCIONADO	NOME SANCIONADO	UF SANCIONADO	ÓRGÃO/ENTIDADE SANCIONADORA	CATEGORIA SANCÃO	DATA DE PUBLICAÇÃO DA SANCÃO	VALOR DA MULTA	QUANTIDADE
Nenhum registro encontrado									

DADOS ATUALIZADOS

Dados atualizados até: 08/2025 (Sistema Integrado de Registro do CEIS/CNEP - CEIS) , 08/2025 (Sistema Integrado de Registro do CEIS/CNEP - Acordos de Leniência) , 08/2025 (Diário Oficial da União - CEAF) , 08/2025 (Sistema Integrado de Registro do CEIS/CNEP - CNEP) , 08/2025 (Sistema Integrado de Administração Financeira do Governo Federal (SIAFI) - CEPIM)

Dados da consulta: 01/09/2025 16:19:04

FILTROS APLICADOS:

Cadastro: CEIS CNEP

Nome sancionado: MAURICIO PORTELA MARTINS BRITO PASSOS

CPF / CNPJ sancionado: 98483439387

Consulta

DETALHAR	CADASTRO	CNPJ/CPF SANCIONADO	NOME SANCIONADO	UF SANCIONADO	ÓRGÃO/ENTIDADE SANCIONADORA	CATEGORIA SANCÃO	DATA DE PUBLICAÇÃO DA SANCÃO	VALOR DA MULTA	QUANTIDADE
Nenhum registro encontrado									



MINISTÉRIO DA FAZENDA
Secretaria da Receita Federal do Brasil
Procuradoria-Geral da Fazenda Nacional

**CERTIDÃO POSITIVA COM EFEITOS DE NEGATIVA DE DÉBITOS RELATIVOS AOS TRIBUTOS
FEDERAIS E À DÍVIDA ATIVA DA UNIÃO**

Nome: **MAURICIO PORTELA MARTINS BRITO PASSOS**
CPF: **984.834.393-87**

Ressalvado o direito de a Fazenda Nacional cobrar e inscrever quaisquer dívidas de responsabilidade do sujeito passivo acima identificado que vierem a ser apuradas, é certificado que:

1. constam débitos administrados pela Secretaria da Receita Federal do Brasil (RFB) com exigibilidade suspensa nos termos do art. 151 da Lei nº 5.172, de 25 de outubro de 1966 - Código Tributário Nacional (CTN), ou objeto de decisão judicial que determina sua desconsideração para fins de certificação da regularidade fiscal, ou ainda não vencidos; e
2. não constam inscrições em Dívida Ativa da União (DAU) na Procuradoria-Geral da Fazenda Nacional (PGFN).

Conforme disposto nos arts. 205 e 206 do CTN, este documento tem os mesmos efeitos da certidão negativa.

Esta certidão se refere à situação do sujeito passivo no âmbito da RFB e da PGFN e abrange inclusive as contribuições sociais previstas nas alíneas 'a' a 'd' do parágrafo único do art. 11 da Lei nº 8.212, de 24 de julho de 1991.

A aceitação desta certidão está condicionada à verificação de sua autenticidade na Internet, nos endereços <<http://rfb.gov.br>> ou <<http://www.pgfn.gov.br>>.

Certidão emitida gratuitamente com base na Portaria Conjunta RFB/PGFN nº 1.751, de 2/10/2014.

Emitida às 08:52:11 do dia 14/03/2025 <hora e data de Brasília>.

Válida até 10/09/2025.

Código de controle da certidão: **186E.B662.08E8.C836**

Qualquer rasura ou emenda invalidará este documento.



MINISTÉRIO DA FAZENDA
Secretaria da Receita Federal do Brasil
Procuradoria-Geral da Fazenda Nacional

**CERTIDÃO POSITIVA COM EFEITOS DE NEGATIVA DE DÉBITOS RELATIVOS AOS TRIBUTOS
FEDERAIS E À DÍVIDA ATIVA DA UNIÃO**

Nome: MP DISTRIBUIDORA LTDA
CNPJ: 25.329.948/0001-16

Ressalvado o direito de a Fazenda Nacional cobrar e inscrever quaisquer dívidas de responsabilidade do sujeito passivo acima identificado que vierem a ser apuradas, é certificado que:

1. constam débitos administrados pela Secretaria da Receita Federal do Brasil (RFB) com exigibilidade suspensa nos termos do art. 151 da Lei nº 5.172, de 25 de outubro de 1966 - Código Tributário Nacional (CTN), ou objeto de decisão judicial que determina sua desconsideração para fins de certificação da regularidade fiscal, ou ainda não vencidos; e
2. não constam inscrições em Dívida Ativa da União (DAU) na Procuradoria-Geral da Fazenda Nacional (PGFN).

Conforme disposto nos arts. 205 e 206 do CTN, este documento tem os mesmos efeitos da certidão negativa.

Esta certidão é válida para o estabelecimento matriz e suas filiais e, no caso de ente federativo, para todos os órgãos e fundos públicos da administração direta a ele vinculados. Refere-se à situação do sujeito passivo no âmbito da RFB e da PGFN e abrange inclusive as contribuições sociais previstas nas alíneas 'a' a 'd' do parágrafo único do art. 11 da Lei nº 8.212, de 24 de julho de 1991.

A aceitação desta certidão está condicionada à verificação de sua autenticidade na Internet, nos endereços <<http://rfb.gov.br>> ou <<http://www.pgfn.gov.br>>.

Certidão emitida gratuitamente com base na Portaria Conjunta RFB/PGFN nº 1.751, de 2/10/2014.
Emitida às 10:20:34 do dia 03/06/2025 <hora e data de Brasília>.

Válida até 30/11/2025.

Código de controle da certidão: **9308.764F.2951.D799**

Qualquer rasura ou emenda invalidará este documento.



ESTADO DO PIAUÍ
SECRETARIA DA FAZENDA

CERTIDÃO NEGATIVA DE DÉBITOS
Número: 2500010212086526

CPF/CNPJ: 25.329.948/0001-16

Nome/Razão Social: MP DISTRIBUIDORA LTDA

Ressalvado o direito da Fazenda Estadual cobrar e inscrever quaisquer dívidas ainda não registradas ou que venham a ser apuradas, conforme prerrogativa legal prevista no artigo 149 da Lei Federal nº 5.172/1966, certifica-se a **INEXISTÊNCIA DE DÉBITOS** em nome do sujeito passivo acima identificado.

EMITIDA VIA INTERNET EM 07/07/2025 10:10:10
VÁLIDA ATÉ 05/09/2025

Documento expedido gratuitamente.

Validade deste documento: 60 (sessenta) dias contados da data de sua emissão.

A aceitação desta certidão está condicionada à verificação de sua autenticação no site <https://siatweb.sefaz.pi.gov.br/portal-publico/>.

Código de Autenticação: BBE4D644-1D79-4835-B440-0912EE8BEB1F



ESTADO DO PIAUÍ
PROCURADORIA GERAL DO ESTADO
Procuradoria Tributária

CERTIDÃO NEGATIVA DE DÍVIDA ATIVA
Número: 2500010313007413

CPF/CNPJ: 25.329.948/0001-16

Nome/Razão Social: MP DISTRIBUIDORA LTDA

Ressalvados os direitos da Procuradoria Geral do Estado do Piauí de inscrever e cobrar quaisquer dívidas de responsabilidade do sujeito passivo acima identificado que vierem a ser apuradas, certifica-se que, após consulta nos sistemas e registros da Dívida Ativa do Estado, **NÃO CONSTAM** débitos inscritos em nome do sujeito passivo acima identificado.

Procuradoria Geral do Estado
Procuradoria Tributária

EMITIDA VIA INTERNET EM 28/07/2025 14:22:14
VÁLIDA ATÉ 26/09/2025

Documento expedido gratuitamente.

A aceitação desta certidão está condicionada à verificação de sua autenticação no site <https://siatweb.sefaz.pi.gov.br/portal-publico/>.

Código de Autenticação: 27BA8AFF-85C2-44EC-AE1B-54B378EA9AE6



ESTADO DO PIAUÍ
SECRETARIA DA FAZENDA

PREFEITURA MUNICIPAL DE BUQUIÁ

Proc. Nº 57142025

Fis. 1379

Rubrica: [assinatura]



CERTIDÃO NEGATIVA DE DÉBITOS
Número: 2500010215108755

CPF/CNPJ: 25.329.948/0001-16

Nome/Razão Social: MP DISTRIBUIDORA LTDA

Ressalvado o direito da Fazenda Estadual cobrar e inscrever quaisquer dívidas ainda não registradas ou que venham a ser apuradas, conforme prerrogativa legal prevista no artigo 149 da Lei Federal nº 5.172/1966, certifica-se a **INEXISTÊNCIA DE DÉBITOS** em nome do sujeito passivo acima identificado.

EMITIDA VIA INTERNET EM 01/09/2025 18:38:30
VÁLIDA ATÉ 31/10/2025

Documento expedido gratuitamente.

Validade deste documento: 60 (sessenta) dias contados da data de sua emissão.

A aceitação desta certidão está condicionada à verificação de sua autenticação no site <https://siatweb.sefaz.pi.gov.br/portal-publico/>.

Código de Autenticação: 5769E24D-A058-49FE-A767-3B0634C8A834



PREFEITURA DE PARNAIBA
SECRETARIA MUNICIPAL DA FAZENDA
 Rua Itauna, Nº 1434 - Pindorama
 CNPJ. 06554430000131

Válida ate a data 04/11/2025, conforme
 Lei nº 2.210 de 28/12/2005

CERTIDÃO NEGATIVA DE DÉBITOS FISCAIS

Nome / Razão: MP DISTRIBUIDORA LTDA	
Nome Fantasia: ML COMERCIO	
Endereço: RUA ANTONIO DE OLIVEIRA LOPES, 1230	Complem: LOJA 03
Bairro: FREI HIGINO	Cidade: PARNAIBA - PI
CPF/CNPJ: 25329948000116	Telefone: CEP: 64207040
Inscrição Municipal: 56.474	Inscrição Est.: Data de Abertura: 01/08/2016
Atividade: COMERCIO VAREJISTA DE PRODUTOS ALIMENTÍCIOS EM GERAL OU ESPECIALIZADO EM PRODUTOS ALIMENTÍCIOS NÃO ESPEC. ANTERIORMENTE	
Finalidade: QUITAÇÃO DE TRIBUTOS MUNICIPAIS	

CERTIFICAÇÃO

CERTIFICAMOS, em atendimento ao requerente supra qualificado e como resultado de busca efetuada nos arquivos desta Prefeitura, que não constam, na presente data, quaisquer pendências em nome do interessado, relativas a tributos administrados pela Secretaria da Fazenda Municipal e a inscrições em Dívida Ativa do Município de Parnaíba junto à Procuradoria da Fazenda Pública Municipal.

A presente Certidão não exime o requerente da responsabilidade principal ou solidária por débitos fiscais oriundos de processos em trânsito na esfera administrativa, ou decorrentes de situações latentes em que a responsabilidade tributária lhe seja imputada pela própria lei.

Parnaíba-PI, Quarta-feira, 6 de Agosto de 2025

Número/Controle da Certidão: 35627E82B0696B1C

 Carlos Luiz Dias de Farias
 Auditor Fiscal PMP
 Coordenador da Receita
 Mat. 1134-0

**COPIA DESSA CERTIDÃO SÓ
 TERÁ VALIDADE SE CONFERIDA
 COM A ORIGINAL**



PREFEITURA DE PARNAIBA
SECRETARIA MUNICIPAL DA FAZENDA
Rua Itauna, Nº 1434 - Pindorama
CNPJ. 06554430000131

PREFEITURA MUNICIPAL DE BURITI-MA
Proc. Nº 571-2025
Fls. 1381
Rubrica: [assinatura]

Válida ate a data 04/11/2025, conforme
Lei nº 2.210 de 28/12/2005

CERTIDÃO NEGATIVA DE DÉBITOS FISCAIS

Nome / Razão: MP DISTRIBUIDORA LTDA		
Nome Fantasia: ML COMERCIO		
Endereço: RUA ANTONIO DE OLIVEIRA LOPES, 1230	Complem: LOJA 03	
Bairro: FREI HIGINO	Cidade: PARNAIBA - PI	
CPF/CNPJ: 25329948000116	Telefone	CEP: 64207040
Inscrição Municipal: 56.474	Inscrição Est.:	Data de Abertura: 01/08/2016
Atividade: COMERCIO VAREJISTA DE PRODUTOS ALIMENTÍCIOS EM GERAL OU ESPECIALIZADO EM PRODUTOS ALIMENTÍCIOS NÃO ESPEC. ANTERIORMENTE		
Finalidade: QUITAÇÃO DE TRIBUTOS MUNICIPAIS		

CERTIFICAÇÃO

CERTIFICAMOS, em atendimento ao requerente supra qualificado e como resultado de busca efetuada nos arquivos desta Prefeitura, que não constam, na presente data, quaisquer pendências em nome do interessado, relativas a tributos administrados pela Secretaria da Fazenda Municipal e a inscrições em Dívida Ativa do Município de Parnaíba junto à Procuradoria da Fazenda Pública Municipal.

A presente Certidão não exime o requerente da responsabilidade principal ou solidária por débitos fiscais oriundos de processos em trânsito na esfera administrativa, ou decorrentes de situações latentes em que a responsabilidade tributária lhe seja imputada pela própria lei.

Parnaíba-PI, Quarta-feira, 6 de Agosto de 2025

Número/Controle da Certidão: 35627E82B0696B1C

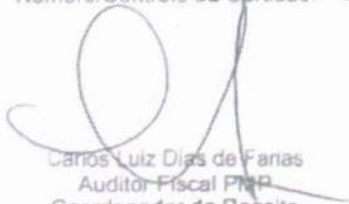
Carlos Luiz Dias de Farias
Auditor Fiscal PMP
Coordenador da Receita
Mat. 1134-0

**COPIA DESSA CERTIDÃO SÓ
TERÁ VALIDADE SE CONFERIDA
COM A ORIGINAL**

Voltar

Imprimir

**Certificado de Regularidade
do FGTS - CRF**

Inscrição: 25.329.948/0001-16
Razão Social: MP DISTRIBUIDORA LTDA
Endereço: R ANTONIO DE OLIVEIRA LOPES 1230 LOJA 03 / FREI HIGINO / PARNAIBA / PI / 64207-040

A Caixa Econômica Federal, no uso da atribuição que lhe confere o Art. 7, da Lei 8.036, de 11 de maio de 1990, certifica que, nesta data, a empresa acima identificada encontra-se em situação regular perante o Fundo de Garantia do Tempo de Serviço - FGTS.

O presente Certificado não servirá de prova contra cobrança de quaisquer débitos referentes a contribuições e/ou encargos devidos, decorrentes das obrigações com o FGTS.

Validade: 27/08/2025 a 25/09/2025

Certificação Número: 2025082705114889555858

Informação obtida em 01/09/2025 16:31:30

A utilização deste Certificado para os fins previstos em Lei esta condicionada a verificação de autenticidade no site da Caixa:
www.caixa.gov.br

Histórico do Empregador

O Histórico do Empregador apresenta os registros dos CRF concedidos nos últimos 24 meses, conforme Manual de Orientações Regularidade do Empregador.

Inscrição: 25.329.948/0001-16

Razão social: MP DISTRIBUIDORA LTDA

Nome fantasia: ML COMERCIO

Data de Emissão/Leitura	Data de Validade	Número do CRF
08/08/2025	27/08/2025 a 25/09/2025	2025082705114889555858
08/08/2025	08/08/2025 a 06/09/2025	2025080814244889555837
19/07/2025	19/07/2025 a 17/08/2025	2025071905044889555856
30/06/2025	30/06/2025 a 29/07/2025	2025063007524889555812
11/06/2025	11/06/2025 a 10/07/2025	2025061106474889555866
23/05/2025	23/05/2025 a 21/06/2025	2025052310024889555830
03/05/2025	03/05/2025 a 01/06/2025	2025050302254889555827
14/04/2025	14/04/2025 a 13/05/2025	2025041408314889555805
26/03/2025	26/03/2025 a 24/04/2025	2025032618244889555838
07/03/2025	07/03/2025 a 05/04/2025	2025030701294889555813
15/02/2025	15/02/2025 a 16/03/2025	2025021504274889555860
27/01/2025	27/01/2025 a 25/02/2025	2025012709234889555858
08/01/2025	08/01/2025 a 06/02/2025	2025010803404889555846
20/12/2024	20/12/2024 a 18/01/2025	2024122003074889555808
01/12/2024	01/12/2024 a 30/12/2024	2024120103284889555806
12/11/2024	12/11/2024 a 11/12/2024	2024111301544889555862
24/10/2024	24/10/2024 a 22/11/2024	2024102408454889555874
05/10/2024	05/10/2024 a 03/11/2024	2024100502374889555851
16/09/2024	16/09/2024 a 15/10/2024	2024091619564889555820
28/08/2024	28/08/2024 a 26/09/2024	2024082809124889555853
09/08/2024	09/08/2024 a 07/09/2024	2024080907374889555850
21/07/2024	21/07/2024 a 19/08/2024	2024072102474889555896
02/07/2024	02/07/2024 a 31/07/2024	2024070208114889555835
13/06/2024	13/06/2024 a 12/07/2024	2024061304404889555872
25/05/2024	25/05/2024 a 23/06/2024	2024052502004889555858
06/05/2024	06/05/2024 a 04/06/2024	2024050602172906777573
17/04/2024	17/04/2024 a 16/05/2024	2024041705210643297620
29/03/2024	29/03/2024 a 27/04/2024	2024032901435864615106
10/03/2024	10/03/2024 a 08/04/2024	2024031001514791048175
20/02/2024	20/02/2024 a 20/03/2024	2024022005134170180100

Emissão/Leitura	Data de Validade	Numero do CRF
01/02/2024	01/02/2024 a 01/03/2024	2024020200241096132878
12/01/2024	12/01/2024 a 10/02/2024	2024011221281102343507
24/12/2023	24/12/2023 a 22/01/2024	2023122404124098937830
05/12/2023	05/12/2023 a 03/01/2024	2023120521360847629598
16/11/2023	16/11/2023 a 15/12/2023	2023111609293754183513
28/10/2023	28/10/2023 a 26/11/2023	2023102803544066814347
09/10/2023	09/10/2023 a 07/11/2023	2023100922270809403720
20/09/2023	20/09/2023 a 19/10/2023	2023092007193339504420

PREFEITURA MUNICIPAL DE BURITI-MG
Proc. Nº 5717-2025
Fis. 1384
Rubrica: Φ

Resultado da consulta em 01/09/2025 16:31:41

Voltar



PODER JUDICIÁRIO
JUSTIÇA DO TRABALHO
TRIBUNAL REGIONAL DO TRABALHO 22ª REGIÃO

PREFEITURA MUNICIPAL DE BURITI-MA
Proc. Nº 571-2025
Fls. 1385
Rubrica: [assinatura]

CERTIDÃO ELETRÔNICA DE AÇÕES TRABALHISTAS

CERTIDÃO NEGATIVA

Certidão nº 000030925/2025

Expedição: 01/09/2025

Válida até: 30/11/2025

2529-E21F-6FE1-CA07-682D-1062-C681-12E2

Certifica-se, após pesquisa nas bases de dados de processos físicos (Sistema de Acompanhamento Processual Trabalhista - APT) e eletrônicos (Sistema de Acompanhamento Processual Trabalhista Virtual - APTv e Processo Judicial Eletrônico - PJe) do TRT da 22ª Região (Piauí), em 1º e 2º Grau de Jurisdição, que não consta processo em tramitação contra **MAURICIO PORTELA MARTINS BRITO PASSOS**, inscrito(a) no CPF/CNPJ sob nº **98483439387**.

OBSERVAÇÕES:

1. As Certidões Eletrônicas de Ações Trabalhistas (CEAT) terão validade de 90 (noventa) dias após a sua expedição;
2. Durante o período de validade da certidão sua autenticidade pode ser confirmada pelo endereço eletrônico do TRT da 22ª Região (<http://www.trt22.jus.br>) em: Serviços/Certidões/Certidão Eletrônica de Ações Trabalhistas (CEAT)/Autenticar CEAT;
3. Certidão emitida gratuita e eletronicamente com base no Ato GP nº 15/2018
4. A pesquisa nas bases de dados de processos físicos (Sistema de Acompanhamento Processual Trabalhista - APT) e eletrônicos (Sistema de Acompanhamento Processual Trabalhista Virtual - APT Virtual e Processo Judicial Eletrônico - PJe) do TRT da 22ª Região (PI) é realizada pelo CPF ou CNPJ informado e pela exata grafia do nome ou razão social vinculado ao CPF ou CNPJ registrado na Secretaria da Receita Federal do Brasil;
5. A informação do nº do CPF/CNPJ indicado acima é de responsabilidade do solicitante da Certidão;
6. No caso de Pessoa Jurídica, a certidão atesta a empresa em relação a todos os seus estabelecimentos, agências ou filiais;
7. Busca realizada não contempla processos arquivados definitivamente e as seguintes classes judiciais: Ações de Consignação em Pagamento, Embargos de Terceiro, Inquérito para Apuração de Falta Grave, Mandado de Segurança, Mandado de Segurança Coletivo, Dissídio Coletivo, Pedido de Extensão de Decisões Proferidas em Dissídios Coletivos, Habeas Corpus, Habeas Data, Ação Cautelar, Conflito de Competência, Exceção de Incompetência, de Suspeição ou de Impedimento, Arguição de Inconstitucionalidade, Pedido de Restauração de Autos, Incidente de Falsidade, Pedido de Revisão de Valor de Alçada, Interdito Proibitório, Reintegração/Manutenção de Posse, Agravo Regimental, Protesto Judicial, Incidente de Resolução de Demanda Repetitiva, Assunção de Competência, Reclamação;
8. Há possibilidade de tratar-se de homônimo quando o resultado da pesquisa não associar número de CPF ou CNPJ ao nome do reclamado e ao número do processo;
9. O interessado que discordar do resultado apresentado nessa certidão deve dirigir-se a unidade judiciária mais próxima (Secretaria Judiciária, Distribuição - Forum Trabalhista e Varas do Trabalho (interior) para esclarecimentos ou correções;
10. Os dados constantes dessa certidão estão atualizados: APT (1º e 2º Graus), APTVirtual (1º e 2º Graus), PJe (1º e 2º Graus).



PODER JUDICIÁRIO
JUSTIÇA DO TRABALHO
TRIBUNAL REGIONAL DO TRABALHO 22ª REGIÃO

PREFEITURA MUNICIPAL DE BURITI-MA
Proc. N° 571-2025
Fis. 1386
Rubrica:

CERTIDÃO ELETRÔNICA DE AÇÕES TRABALHISTAS

CERTIDÃO NEGATIVA

Certidão nº 000030926/2025

Expedição: 01/09/2025

Válida até: 30/11/2025

01CE-B765-CB93-6A1B-C0FA-FEA0-878A-C194

Certifica-se, após pesquisa nas bases de dados de processos físicos (Sistema de Acompanhamento Processual Trabalhista - APT) e eletrônicos (Sistema de Acompanhamento Processual Trabalhista Virtual - APTv e Processo Judicial Eletrônico - PJe) do TRT da 22ª Região (Piauí), em 1º e 2º Graus de Jurisdição, que não consta processo em tramitação contra **MP DISTRIBUIDORA LTDA**, inscrito(a) no CPF/CNPJ sob nº **25329948000116**.

OBSERVAÇÕES:

1. As Certidões Eletrônicas de Ações Trabalhistas (CEAT) terão validade de 90 (noventa) dias após a sua expedição;
2. Durante o período de validade da certidão sua autenticidade pode ser confirmada pelo endereço eletrônico do TRT da 22ª Região (<http://www.trt22.jus.br>) em: Serviços/Certidões/Certidão Eletrônica de Ações Trabalhistas (CEAT)/Autenticar CEAT;
3. Certidão emitida gratuita e eletronicamente com base no Ato GP nº 15/2018
4. A pesquisa nas bases de dados de processos físicos (Sistema de Acompanhamento Processual Trabalhista - APT) e eletrônicos (Sistema de Acompanhamento Processual Trabalhista Virtual - APT Virtual e Processo Judicial Eletrônico - PJe) do TRT da 22ª Região (PI) é realizada pelo CPF ou CNPJ informado e pela exata grafia do nome ou razão social vinculado ao CPF ou CNPJ registrado na Secretaria da Receita Federal do Brasil;
5. A informação do nº do CPF/CNPJ indicado acima é de responsabilidade do solicitante da Certidão;
6. No caso de Pessoa Jurídica, a certidão atesta a empresa em relação a todos os seus estabelecimentos, agências ou filiais;
7. Busca realizada não contempla processos arquivados definitivamente e as seguintes classes judiciais: Ações de Consignação em Pagamento, Embargos de Terceiro, Inquérito para Apuração de Falta Grave, Mandado de Segurança, Mandado de Segurança Coletivo, Dissídio Coletivo, Pedido de Extensão de Decisões Proferidas em Dissídios Coletivos, Habeas Corpus, Habeas Data, Ação Cautelar, Conflito de Competência, Exceção de Incompetência, de Suspeição ou de Impedimento, Arguição de Inconstitucionalidade, Pedido de Restauração de Autos, Incidente de Falsidade, Pedido de Revisão de Valor de Alçada, Interdito Proibitório, Reintegração/Manutenção de Posse, Agravo Regimental, Protesto Judicial, Incidente de Resolução de Demanda Repetitiva, Assunção de Competência, Reclamação;
8. Há possibilidade de tratar-se de homônimo quando o resultado da pesquisa não associar número de CPF ou CNPJ ao nome do reclamado e ao número do processo;
9. O interessado que discordar do resultado apresentado nessa certidão deve dirigir-se a unidade judiciária mais próxima (Secretaria Judiciária, Distribuição - Forum Trabalhista e Varas do Trabalho (interior) para esclarecimentos ou correções;
10. Os dados constantes dessa certidão estão atualizados: APT (1º e 2º Graus), APTVirtual (1º e 2º Graus), PJe (1º e 2º Graus).

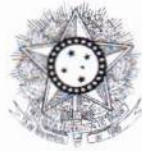

PODER JUDICIÁRIO
JUSTIÇA DO TRABALHO

CERTIDÃO NEGATIVA DE DÉBITOS TRABALHISTAS

Nome: MAURICIO PORTELA MARTINS BRITO PASSOS

CPF: 984.834.393-87

Certidão nº: 50870303/2025

Expedição: 01/09/2025, às 16:33:59

Validade: 28/02/2026 - 180 (cento e oitenta) dias, contados da data de sua expedição.

Certifica-se que **MAURICIO PORTELA MARTINS BRITO PASSOS**, inscrito(a) no CPF sob o nº **984.834.393-87**, **NÃO CONSTA** como inadimplente no Banco Nacional de Devedores Trabalhistas.

Certidão emitida com base nos arts. 642-A e 883-A da Consolidação das Leis do Trabalho, acrescentados pelas Leis ns.º 12.440/2011 e 13.467/2017, e no Ato 01/2022 da CGJT, de 21 de janeiro de 2022. Os dados constantes desta Certidão são de responsabilidade dos Tribunais do Trabalho.

No caso de pessoa jurídica, a Certidão atesta a empresa em relação a todos os seus estabelecimentos, agências ou filiais.

A aceitação desta certidão condiciona-se à verificação de sua autenticidade no portal do Tribunal Superior do Trabalho na Internet (<http://www.tst.jus.br>).

Certidão emitida gratuitamente.

INFORMAÇÃO IMPORTANTE

Do Banco Nacional de Devedores Trabalhistas constam os dados necessários à identificação das pessoas naturais e jurídicas inadimplentes perante a Justiça do Trabalho quanto às obrigações estabelecidas em sentença condenatória transitada em julgado ou em acordos judiciais trabalhistas, inclusive no concernente aos recolhimentos previdenciários, a honorários, a custas, a emolumentos ou a recolhimentos determinados em lei; ou decorrentes de execução de acordos firmados perante o Ministério Público do Trabalho, Comissão de Conciliação Prévia ou demais títulos que, por disposição legal, contiver força executiva.



PODER JUDICIÁRIO
JUSTIÇA DO TRABALHO

CERTIDÃO NEGATIVA DE DÉBITOS TRABALHISTAS

Nome: MP DISTRIBUIDORA LTDA (MATRIZ E FILIAIS)

CNPJ: 25.329.948/0001-16

Certidão nº: 50870167/2025

Expedição: 01/09/2025, às 16:33:46

Validade: 28/02/2026 - 180 (cento e oitenta) dias, contados da data de sua expedição.

Certifica-se que **MP DISTRIBUIDORA LTDA (MATRIZ E FILIAIS)**, inscrito(a) no CNPJ sob o nº **25.329.948/0001-16**, **NÃO CONSTA** como inadimplente no Banco Nacional de Devedores Trabalhistas.

Certidão emitida com base nos arts. 642-A e 883-A da Consolidação das Leis do Trabalho, acrescentados pelas Leis ns.º 12.440/2011 e 13.467/2017, e no Ato 01/2022 da CGJT, de 21 de janeiro de 2022. Os dados constantes desta Certidão são de responsabilidade dos Tribunais do Trabalho.

No caso de pessoa jurídica, a Certidão atesta a empresa em relação a todos os seus estabelecimentos, agências ou filiais.

A aceitação desta certidão condiciona-se à verificação de sua autenticidade no portal do Tribunal Superior do Trabalho na Internet (<http://www.tst.jus.br>).

Certidão emitida gratuitamente.

INFORMAÇÃO IMPORTANTE

Do Banco Nacional de Devedores Trabalhistas constam os dados necessários à identificação das pessoas naturais e jurídicas inadimplentes perante a Justiça do Trabalho quanto às obrigações estabelecidas em sentença condenatória transitada em julgado ou em acordos judiciais trabalhistas, inclusive no concernente aos recolhimentos previdenciários, a honorários, a custas, a emolumentos ou a recolhimentos determinados em lei; ou decorrentes de execução de acordos firmados perante o Ministério Público do Trabalho, Comissão de Conciliação Prévia ou demais títulos que, por disposição legal, contiver força executiva.



MINISTÉRIO DO TRABALHO E EMPREGO
SECRETARIA DE INSPEÇÃO DO TRABALHO
COORDENAÇÃO-GERAL DE RECURSOS

PREFEITURA MUNICIPAL DE BURITI-MA
Proc. Nº 571-2025
Fis. 1389
Rubrica: Φ

CERTIDÃO DE DÉBITOS TRABALHISTAS
NEGATIVA

INSCRIÇÃO (CPF/CNPJ): 984.834.393-87

DATA E HORA DA EMISSÃO: 01/09/2025, às 17:53:33, conforme horário oficial de Brasília

CERTIFICA-SE, de acordo com as informações registradas no sistema de Controle de Processos de Multas e Recursos que, nesta data, **NÃO CONSTAM** débitos decorrentes de autuações em face do empregador acima identificado.

1. Esta certidão abrange todos os estabelecimentos do empregador.
2. A presente certidão não modifica a situação do empregador que conste do cadastro previsto na Portaria Interministerial MTE/SDH n° 2, de 12 de maio de 2011, que disciplina o Cadastro de Empregadores que tenham submetido trabalhadores a condições análogas a de escravo.
3. Conforme artigo 103, § 2º da Portaria MTP n° 667/2021, a certidão ora instituída refletirá sempre a última situação ocorrida em cadastros administrativos pelo emitente, de modo que, havendo processos enviados à Procuradoria da Fazenda Nacional - PFN, quanto a estes, poderá ser obtida certidão específica perante aquele órgão, visando a demonstrar a situação atualizada dos mesmos.
4. Expedida com base na Portaria MTP n° 667, de 8 de novembro de 2021. Emitida gratuitamente.



Dados para conferência da autenticidade desta certidão:

Endereço: <https://eprocessos.sit.trabalho.gov.br/Certidao/Validar>

Código: 98Q4RFYC9N

A autenticidade também pode ser verificada a partir do QR Code ao lado.



MINISTÉRIO DO TRABALHO E EMPREGO
SECRETARIA DE INSPEÇÃO DO TRABALHO
COORDENAÇÃO-GERAL DE RECURSOS

CERTIDÃO DE DÉBITOS TRABALHISTAS
NEGATIVA

INSCRIÇÃO (CPF/CNPJ): 25.329.948/0001-16

DATA E HORA DA EMISSÃO: 01/09/2025, às 17:52:55, conforme horário oficial de Brasília

CERTIFICA-SE, de acordo com as informações registradas no sistema de Controle de Processos de Multas e Recursos que, nesta data, **NÃO CONSTAM** débitos decorrentes de autuações em face do empregador acima identificado.

1. Esta certidão abrange todos os estabelecimentos do empregador.
2. A presente certidão não modifica a situação do empregador que conste do cadastro previsto na Portaria Interministerial MTE/SDH nº 2, de 12 de maio de 2011, que disciplina o Cadastro de Empregadores que tenham submetido trabalhadores a condições análogas a de escravo.
3. Conforme artigo 103, § 2º da Portaria MTP nº 667/2021, a certidão ora instituída refletirá sempre a última situação ocorrida em cadastros administrativos pelo emitente, de modo que, havendo processos enviados à Procuradoria da Fazenda Nacional - PFN, quanto a estes, poderá ser obtida certidão específica perante aquele órgão, visando a demonstrar a situação atualizada dos mesmos.
4. Expedida com base na Portaria MTP nº 667, de 8 de novembro de 2021. Emitida gratuitamente.



Dados para conferência da autenticidade desta certidão:

Endereço: <https://eprocesso.sit.trabalho.gov.br/Certidao/Validar>

Código: Z5XVT6BHZ3

A autenticidade também pode ser verificada a partir do QR Code ao lado.



MINISTÉRIO PÚBLICO DA UNIÃO
MINISTÉRIO PÚBLICO DO TRABALHO
Procuradoria Regional do Trabalho da 22ª Região

PREFEITURA MUNICIPAL DE BURITI-MA
Proc. Nº 571-2025
Fis. 1391
Rubrica: Φ

CERTIDÃO NEGATIVA DE FEITOS PARA FINS GERAIS

Foi selecionado o seguinte critério de pesquisa: **CPF 98483439387**

Certificamos, a pedido do interessado, que até a presente data/hora, após pesquisa realizada nos registros eletrônicos de distribuição de procedimentos cadastrados no sistema MPT Digital, respeitado criteriosamente o parâmetro de pesquisa fornecido e contempladas as classes NOTÍCIA DE FATO, PROCEDIMENTO PREPARATÓRIO, INQUÉRITO CIVIL e PROCEDIMENTOS ADMINISTRATIVOS FINALÍSTICOS (PROMOCIONAIS, MEDIAÇÕES, ARBITRAGENS, ACOMPANHAMENTOS JUDICIAIS), que foram encontrados os procedimentos abaixo relacionados, em andamento ou arquivados, nas unidades da PRT 22ª Região:

NADA FOI ENCONTRADO COM O PARÂMETRO APRESENTADO

Observações:

1. A presente certidão não abrange processos que não possuam dados correspondentes aos parâmetros indicados na pesquisa.
2. As informações fornecidas nos parâmetros de pesquisa são de exclusiva responsabilidade do interessado/solicitante.
3. Esta certidão não faz prova, por si só, de infrações trabalhistas.
4. Para consultar o histórico, utilize o serviço de CONSULTA À MOVIMENTAÇÃO DE PROCEDIMENTOS.
5. Para peticionar nos procedimentos, utilize o serviço de PETICIONAMENTO ELETRÔNICO.

Certidão Eletrônica gerada gratuitamente, via internet, em 01/09/2025, às 17:58:25.

Verificação de autenticidade no link http://www.prt22.mpt.mp.br/index.php?option=com_mpt&view=certidaoneg
Código **110022113868b608f1cdc31**



MINISTÉRIO PÚBLICO DA UNIÃO
MINISTÉRIO PÚBLICO DO TRABALHO
Procuradoria Regional do Trabalho da 22ª Região

PREFEITURA MUNICIPAL DE BURITI-MA
Proc. Nº 571-2025
Fls. 1352
Rubrica: R

CERTIDÃO NEGATIVA DE FEITOS PARA FINS GERAIS

Foi selecionado o seguinte critério de pesquisa: **CNPJ 25329948000116**

Certificamos, a pedido do interessado, que até a presente data/hora, após pesquisa realizada nos registros eletrônicos de distribuição de procedimentos cadastrados no sistema MPT Digital, respeitado criteriosamente o parâmetro de pesquisa fornecido e contempladas as classes NOTÍCIA DE FATO, PROCEDIMENTO PREPARATÓRIO, INQUÉRITO CIVIL e PROCEDIMENTOS ADMINISTRATIVOS FINALÍSTICOS (PROMOCIONAIS, MEDIAÇÕES, ARBITRAGENS, ACOMPANHAMENTOS JUDICIAIS), que foram encontrados os procedimentos abaixo relacionados, em andamento ou arquivados, nas unidades da PRT 22ª Região:

NADA FOI ENCONTRADO COM O PARÂMETRO APRESENTADO

Observações:

1. A presente certidão não abrange processos que não possuam dados correspondentes aos parâmetros indicados na pesquisa.
2. As informações fornecidas nos parâmetros de pesquisa são de exclusiva responsabilidade do interessado/solicitante.
3. Esta certidão não faz prova, por si só, de infrações trabalhistas.
4. Para consultar o histórico, utilize o serviço de CONSULTA À MOVIMENTAÇÃO DE PROCEDIMENTOS.
5. Para peticionar nos procedimentos, utilize o serviço de PETICIONAMENTO ELETRÔNICO.

Certidão Eletrônica gerada gratuitamente, via internet, em 01/09/2025, às 17:59:23.

Verificação de autenticidade no link http://www.prt22.mpt.mp.br/index.php?option=com_mpt&view=certidaoneg
Código **14159982768b6092b589fd**



PODER JUDICIÁRIO DO ESTADO DO PIAUÍ
CORREGEDORIA GERAL DE JUSTIÇA
DISTRIBUIÇÃO DE 1º GRAU
CERTIDÃO ESTADUAL

PREFEITURA MUNICIPAL DE BURITI-MA
Proc. Nº 571-2025
Fis. 1393
Rubrica: Φ

CERTIDÃO NEGATIVA DE FALÊNCIA, CONCORDATA, RECUPERAÇÃO JUDICIAL OU
RECUPERAÇÃO EXTRAJUDICIAL

CERTIDÃO Nº 3915439

O Tribunal de Justiça do Estado do Piauí CERTIFICA QUE, revendo os registros de distribuição de feitos mantidos nos sistemas ThemisWeb, ThemisWeb Recursal, PROJUDI, Processo Judicial Eletrônico (PJe) e Sistema Eletrônico de Execução Unificado (SEEU), ressalvadas as observações abaixo, NÃO CONSTA AÇÕES DE FALÊNCIA, CONCORDATA, RECUPERAÇÃO JUDICIAL OU RECUPERAÇÃO EXTRAJUDICIAL, inclusive nos JUIZADOS ESPECIAIS CÍVEIS E CRIMINAIS (JECC'S), em andamento nas unidades judiciárias do Poder Judiciário do Estado do Piauí em desfavor de:

RAZÃO SOCIAL:MP DISTRIBUIDORA LTDA

**CNPJ: 25329948000116, REPRESENTANTE LEGAL: MAURICIO PORTELA MARTINS
BRITO PASSOS**

ENDEREÇO: RUA ANTONIO DE OLIVEIRA LOPES

BAIRRO: FREI HIGINO, MUNICÍPIO: PARNAÍBA - PI

OBSERVAÇÕES:

- Certidão expedida gratuitamente com base no Provimento nº 013/2017 da Corregedoria-Geral da Justiça do Estado do Piauí;
- **Esta certidão abrange apenas AÇÕES DE FALÊNCIA, CONCORDATA, INSOLVÊNCIA CIVIL, RECUPERAÇÃO JUDICIAL OU RECUPERAÇÃO EXTRAJUDICIAL;**
- Os dados necessários à emissão da certidão são fornecidos pelo solicitante, sendo de exclusiva responsabilidade do destinatário ou interessado a sua conferência, inclusive quanto à autenticidade da própria certidão;
- Esta certidão não contempla os processos em tramitação no 2º Grau de jurisdição do Tribunal de Justiça do Estado do Piauí, que deverão ser objeto de
- Não existe conexão com qualquer outra base de dados de instituição pública ou com a Receita Federal que verifique a identidade do NOME/RAZÃO SOCIAL

Esta certidão tem validade de 60 (sessenta) dias.

Certidão emitida em 18 de Julho de 2025 às 09 h 59 min



A autenticidade desta certidão poderá ser confirmada pela internet no site do Tribunal de Justiça do Estado do Piauí (www.tjpi.jus.br), link "Certidão Negativa de 1ª Instância". Certidão Nº 3915439. Código verificador: 44E71.D550E.F7668.E170B



PODER JUDICIÁRIO DO ESTADO DO PIAUÍ
CORREGEDORIA GERAL DE JUSTIÇA
DISTRIBUIÇÃO DE 1º GRAU
CERTIDÃO ESTADUAL

PREFEITURA MUNICIPAL DE BURITI-MA

Proc. Nº 571-2025

Fis. 1394

Rubrica: [assinatura]

CERTIDÃO NEGATIVA DE FALÊNCIA, CONCORDATA, RECUPERAÇÃO JUDICIAL OU
RECUPERAÇÃO EXTRAJUDICIAL

CERTIDÃO Nº 3915439

O Tribunal de Justiça do Estado do Piauí CERTIFICA QUE, revendo os registros de distribuição de feitos mantidos nos sistemas ThemisWeb, ThemisWeb Recursal, PROJUDI, Processo Judicial Eletrônico (PJe) e Sistema Eletrônico de Execução Unificado (SEEU), ressalvadas as observações abaixo, NÃO CONSTA AÇÕES DE FALÊNCIA, CONCORDATA, RECUPERAÇÃO JUDICIAL OU RECUPERAÇÃO EXTRAJUDICIAL, inclusive nos JUIZADOS ESPECIAIS CÍVEIS E CRIMINAIS (JECC'S), em andamento nas unidades judiciárias do Poder Judiciário do Estado do Piauí em desfavor de:

RAZÃO SOCIAL:MP DISTRIBUIDORA LTDA

**CNPJ: 25329948000116, REPRESENTANTE LEGAL: MAURICIO PORTELA MARTINS
BRITO PASSOS**

ENDEREÇO: RUA ANTONIO DE OLIVEIRA LOPES

BAIRRO: FREI HIGINO, MUNICÍPIO: PARNAÍBA - PI

OBSERVAÇÕES:

- Certidão expedida gratuitamente com base no Provimento nº 013/2017 da Corregedoria-Geral da Justiça do Estado do Piauí;
- **Esta certidão abrange apenas AÇÕES DE FALÊNCIA, CONCORDATA, INSOLVÊNCIA CIVIL, RECUPERAÇÃO JUDICIAL OU RECUPERAÇÃO EXTRAJUDICIAL;**
- Os dados necessários à emissão da certidão são fornecidos pelo solicitante, sendo de exclusiva responsabilidade do destinatário ou interessado a sua conferência, inclusive quanto à autenticidade da própria certidão;
- Esta certidão não contempla os processos em tramitação no 2º Grau de jurisdição do Tribunal de Justiça do Estado do Piauí, que deverão ser objeto de
- Não existe conexão com qualquer outra base de dados de instituição pública ou com a Receita Federal que verifique a identidade do NOME/RAZÃO SOCIAL

Esta certidão tem validade de 60 (sessenta) dias.

Certidão emitida em 18 de Julho de 2025 às 09 h 59 min



A autenticidade desta certidão poderá ser confirmada pela internet no site do Tribunal de Justiça do Estado do Piauí (www.tjpi.jus.br), link "Certidão Negativa de 1ª Instância". Certidão Nº 3915439. Código verificador: 44E71.D550E.F7668.E170B

MUNICÍPIO DE PARNAIBA

ALVARÁ

DE LICENÇA

99/2025

**PARA LOCALIZAÇÃO E FUNCIONAMENTO
MP DISTRIBUIDORA LTDA - ML COMERCIO**

Nome: _____

Endereço **RUA ANTONIO DE OLIVEIRA LOPES, nº 1230 -
FREI HIGINO LOJA 03**

Atividade Principal **COMERCIO VAREJISTA DE PRODUTOS
ALIMENTÍCIOS EM GERAL OU
ESPECIALIZADO EM PRODUTOS**

CNPJ / CPF **25.329.948/0001-16**

Inscrição Municipal **56.474**

Restrições: _____

**EXERCÍCIO
2025**

Data: **08/01/2025**

Validade: **31/12/2025**

**Carlos Luiz Dias de Farias
Auditor Fiscal PMP**



Ministério da Indústria e Comércio Exterior e Serviços
Secretaria Especial da Micro e Pequena Empresa
Departamento de Registro Empresarial e Integração



TERMO DE AUTENTICAÇÃO - LIVRO DIGITAL

Declaro exatos os Termos de Abertura e de Encerramento do Livro Digital com características abaixo, conferido e autenticado por DENISE EMMER SOUSA ALMEIDA, sob a autenticidade nº 12407204329 em 22/05/2024, protocolo 240413415. Para validação de Autenticação dos Termos, deverá ser acessado o Portal de Serviços / verificação de documentos do Empreendedor (<http://www.piauidigital.pi.gov.br>) e informar o código de verificação.

Identificação de Empresa	
Nome Empresarial:	MP DISTRIBUIDORA LTDA
Número de Registro:	22200449841
CNPJ:	25329948000116
Município:	Parnaíba

Identificação de Livro Digital	
Tipo de Livro:	DIÁRIO
Número de Ordem:	6
Período de Escrituração:	01/01/2023 - 31/12/2023

Assinante(s)	Nome	CRC/OAB
01605161373	DIEGO ALMEIDA COSTA	PI008822
98483439387	MAURICIO PORTELA MARTINS BRITO PASSOS	



CERTIFICO A AUTENTICAÇÃO EM 22/05/2024 12:52 SOB Nº 20240413415.
PROTOCOLO: 240413415 DE 22/05/2024. CÓDIGO DE VERIFICAÇÃO:
12407204329. NIRE: 22200449841.
MP DISTRIBUIDORA LTDA

DENISE EMMER SOUSA ALMEIDA
RESPONSÁVEL PELA AUTENTICAÇÃO
TERESINA, 22/05/2024
piauidigital.pi.gov.br

A validade deste documento, se impresso, fica sujeito à comprovação de sua autenticidade nos respectivos portais, informando seus respectivos códigos de verificação.

Termo de Abertura

Nome do Livro: DIÁRIO

Nº de Ordem: 6

O presente livro do tipo DIÁRIO contém registros numerados, do nº 01 ao nº 77, e servirá para a escrituração dos lançamentos próprios da empresa MP DISTRIBUIDORA LTDA, município Parnaíba, CNPJ nº 25.329.948/0001-16, Número de Registro (NIRE) 22200449841.

Data do arquivamento dos atos constitutivos: 01/08/2016

● constitutivo: 22200449841

Parnaíba, 01/01/2023

DIEGO ALMEIDA COSTA
PROFISSIONAL DA CONTABILIDADE
CRC/PI 008822

MAURICIO PORTELA MARTINS BRITO PASSOS
Administrador, Sócio
CPF 984.834.393-87

Livro Diário Nº. 6

Empresa: MP DISTRIBUIDORA LTDA - CNPJ: 25.329.948/0001-16

Período: 01/01/2023 a 31/12/2023

Endereço: RUA ANTONIO DE OLIVEIRA LOPES, Complemento: LOJA 03, N.º: 1230, Bairro: FREI HIGINO, Cidade: Parnaíba, Estado: PI, CEP: 642071

Telefone: (86) 32211137

Data	Conta	Histórico	Estab	Centro	Chave	Débito	Crédito
02/01/2023	41101.0001	- ESTOQUE INICIAL VR REF ESTOQUE INICIAL	0001	001	1	12.268,90	
02/01/2023	11301.0001	- MERCADORIAS VR REF ESTOQUE INICIAL	0001	001	1		12.268,90
02/01/2023	23303	- LUCRO DO EXERCICIO VR REF TRANSF. N/DATA	0001	001	2	6.045.134,06	
02/01/2023	23301	- LUCROS ACUMULADOS VR REF TRANSF. N/DATA	0001	001	2		6.045.134,06
Totais do dia 02:						6.057.402,96	6.057.402,96
03/01/2023	41101.0002	- COMPRAS DE MERCADORIAS A VISTA COMPRAS P/ REVENDA CONF. NFE000060323	0001	001	1	2.024,71	
03/01/2023	11101.0001	- CAIXA GERAL COMPRAS P/ REVENDA CONF. NFE000060323	0001	001	1		2.024,71
Totais do dia 03:						2.024,71	2.024,71
06/01/2023	11101.0001	- CAIXA GERAL VENDAS À VISTA CONF. NFE000000574	0001	001	1	31.947,60	
06/01/2023	31101.0001	- VENDAS A VISTA VENDAS À VISTA CONF. NFE000000574	0001	001	1		31.947,60
06/01/2023	11101.0001	- CAIXA GERAL VENDAS À VISTA CONF. NFE000000574	0001	001	2	14.094,86	
06/01/2023	31101.0001	- VENDAS A VISTA VENDAS À VISTA CONF. NFE000000574	0001	001	2		14.094,86
06/01/2023	11101.0001	- CAIXA GERAL VENDAS À VISTA CONF. NFE000000575	0001	001	3	2.175,30	
06/01/2023	31101.0001	- VENDAS A VISTA VENDAS À VISTA CONF. NFE000000575	0001	001	3		2.175,30
06/01/2023	11101.0001	- CAIXA GERAL VENDAS À VISTA CONF. NFE000000575	0001	001	4	2.901,04	
06/01/2023	31101.0001	- VENDAS A VISTA VENDAS À VISTA CONF. NFE000000575	0001	001	4		2.901,04
Totais do dia 06:						51.118,80	51.118,80
10/01/2023	41101.0002	- COMPRAS DE MERCADORIAS A VISTA COMPRAS P/ REVENDA CONF. NFE000042136	0001	001	1	2.490,00	
10/01/2023	11101.0001	- CAIXA GERAL COMPRAS P/ REVENDA CONF. NFE000042136	0001	001	1		2.490,00
Totais do dia 10:						2.490,00	2.490,00
11/01/2023	41101.0002	- COMPRAS DE MERCADORIAS A VISTA COMPRAS P/ REVENDA CONF. NFE000064933	0001	001	1	6.981,30	
11/01/2023	11101.0001	- CAIXA GERAL COMPRAS P/ REVENDA CONF. NFE000064933	0001	001	1		6.981,30
11/01/2023	11101.0001	- CAIXA GERAL VENDAS À VISTA CONF. NFE000000576	0001	001	2	8.334,63	
11/01/2023	31101.0001	- VENDAS A VISTA VENDAS À VISTA CONF. NFE000000576	0001	001	2		8.334,63

Continua...

Livro Diário Nº. 6

Empresa: MP DISTRBUIDORA LTDA - CNPJ: 25.329.948/0001-16

Período: 01/01/2023 a 31/12/2023

Endereço: RUA ANTONIO DE OLIVEIRA LOPES, Complemento: LOJA 03, N.º: 1230, Bairro: FREI HIGINO, Cidade: Parnaíba, Estado: PI, CEP: 64207

Telefone: (86) 32211137

Data	Conta	Histórico	Estab	Centro	Chave	Débito	Crédito
11/01/2023	11101.0001 - CAIXA GERAL	VENDAS À VISTA CONF. NFE000000576	0001	001	3	6.190,22	
11/01/2023	31101.0001 - VENDAS A VISTA	VENDAS À VISTA CONF. NFE000000576	0001	001	3		6.190,22
Totais do dia 11:						21.506,15	21.506,15
12/01/2023	11101.0001 - CAIXA GERAL	VENDAS À VISTA CONF. NFE000000577	0001	001	1	2.620,50	
12/01/2023	31101.0001 - VENDAS A VISTA	VENDAS À VISTA CONF. NFE000000577	0001	001	1		2.620,50
12/01/2023	11101.0001 - CAIXA GERAL	VENDAS À VISTA CONF. NFE000000577	0001	001	2	6.495,35	
12/01/2023	31101.0001 - VENDAS A VISTA	VENDAS À VISTA CONF. NFE000000577	0001	001	2		6.495,35
Totais do dia 12:						9.115,85	9.115,85
13/01/2023	41101.0002 - COMPRAS DE MERCADORIAS A VISTA	COMPRAS P/ REVENDA CONF. NFE000025923	0001	001	1	9.984,46	
13/01/2023	11101.0001 - CAIXA GERAL	COMPRAS P/ REVENDA CONF. NFE000025923	0001	001	1		9.984,46
Totais do dia 13:						9.984,46	9.984,46
17/01/2023	11101.0001 - CAIXA GERAL	VENDAS À VISTA CONF. NFE000000578	0001	001	1	16.936,28	
17/01/2023	31101.0001 - VENDAS A VISTA	VENDAS À VISTA CONF. NFE000000578	0001	001	1		16.936,28
17/01/2023	11101.0001 - CAIXA GERAL	VENDAS À VISTA CONF. NFE000000578	0001	001	2	17.548,07	
17/01/2023	31101.0001 - VENDAS A VISTA	VENDAS À VISTA CONF. NFE000000578	0001	001	2		17.548,07
Totais do dia 17:						34.484,35	34.484,35
20/01/2023	41101.0002 - COMPRAS DE MERCADORIAS A VISTA	COMPRAS P/ REVENDA CONF. NFE000026221	0001	001	1	3.477,60	
20/01/2023	11101.0001 - CAIXA GERAL	COMPRAS P/ REVENDA CONF. NFE000026221	0001	001	1		3.477,60
Totais do dia 20:						3.477,60	3.477,60
23/01/2023	41101.0002 - COMPRAS DE MERCADORIAS A VISTA	COMPRAS P/ REVENDA CONF. NFE000023944	0001	001	1	32.885,00	
23/01/2023	11101.0001 - CAIXA GERAL	COMPRAS P/ REVENDA CONF. NFE000023944	0001	001	1		32.885,00
23/01/2023	41101.0002 - COMPRAS DE MERCADORIAS A VISTA	COMPRAS P/ REVENDA CONF. NFE000023945	0001	001	2	14.100,00	
23/01/2023	11101.0001 - CAIXA GERAL	COMPRAS P/ REVENDA CONF. NFE000023945	0001	001	2		14.100,00
23/01/2023	11101.0001 - CAIXA GERAL						

Continua...

Livro Diário Nº. 6

Empresa: MP DISTRBUIDORA LTDA - CNPJ: 25.329.948/0001-16

Período: 01/01/2023 a 31/12/2023

Endereço: RUA ANTONIO DE OLIVEIRA LOPES, Complemento: LOJA 03, N.º: 1230, Bairro: FREI HIGINO, Cidade: Parnaíba, Estado: PI, CEP: 64207

Telefone: (86) 32211137

Data	Conta	Histórico	Estab	Centro	Chave	Débito	Crédito
		VENDAS À VISTA CONF. NFE000000579	0001	001	3	17.334,97	
23/01/2023	31101.0001	- VENDAS A VISTA					
		VENDAS À VISTA CONF. NFE000000579	0001	001	3		17.334,97
23/01/2023	11101.0001	- CAIXA GERAL					
		VENDAS À VISTA CONF. NFE000000579	0001	001	4	22.665,93	
23/01/2023	31101.0001	- VENDAS A VISTA					
		VENDAS À VISTA CONF. NFE000000579	0001	001	4		22.665,93
Totais do dia 23:						86.985,90	86.985,90
24/01/2023	11101.0001	- CAIXA GERAL					
		VENDAS À VISTA CONF. NFE000000580	0001	001	1	6.677,80	
24/01/2023	31101.0001	- VENDAS A VISTA					
		VENDAS À VISTA CONF. NFE000000580	0001	001	1		6.677,80
Totais do dia 24:						6.677,80	6.677,80
25/01/2023	41101.0002	- COMPRAS DE MERCADORIAS A VISTA					
		COMPRAS P/ REVENDA CONF. NFE000045954	0001	001	1	8.613,00	
25/01/2023	11101.0001	- CAIXA GERAL					
		COMPRAS P/ REVENDA CONF. NFE000045954	0001	001	1		8.613,00
25/01/2023	41101.0002	- COMPRAS DE MERCADORIAS A VISTA					
		COMPRAS P/ REVENDA CONF. NFE000007073	0001	001	2	4.306,50	
25/01/2023	11101.0001	- CAIXA GERAL					
		COMPRAS P/ REVENDA CONF. NFE000007073	0001	001	2		4.306,50
25/01/2023	11101.0001	- CAIXA GERAL					
		VENDAS À VISTA CONF. NFE000000581	0001	001	3	4.501,51	
25/01/2023	31101.0001	- VENDAS A VISTA					
		VENDAS À VISTA CONF. NFE000000581	0001	001	3		4.501,51
25/01/2023	11101.0001	- CAIXA GERAL					
		VENDAS À VISTA CONF. NFE000000581	0001	001	4	2.960,28	
25/01/2023	31101.0001	- VENDAS A VISTA					
		VENDAS À VISTA CONF. NFE000000581	0001	001	4		2.960,28
Totais do dia 25:						20.381,29	20.381,29
26/01/2023	41101.0002	- COMPRAS DE MERCADORIAS A VISTA					
		COMPRAS P/ REVENDA CONF. NFE000167899	0001	001	1	3.008,00	
26/01/2023	11101.0001	- CAIXA GERAL					
		COMPRAS P/ REVENDA CONF. NFE000167899	0001	001	1		3.008,00
Totais do dia 26:						3.008,00	3.008,00
30/01/2023	11101.0001	- CAIXA GERAL					
		VENDAS À VISTA CONF. NFE000000582	0001	001	1	9.060,17	
30/01/2023	31101.0001	- VENDAS A VISTA					
		VENDAS À VISTA CONF. NFE000000582	0001	001	1		9.060,17
30/01/2023	11101.0001	- CAIXA GERAL					
		VENDAS À VISTA CONF. NFE000000582	0001	001	2	7.440,63	

Continua...

Livro Diário Nº. 6

Empresa: MP DISTRBUIDORA LTDA - CNPJ: 25.329.948/0001-16

Período: 01/01/2023 a 31/12/2023

Endereço: RUA ANTONIO DE OLIVEIRA LOPES, Complemento: LOJA 03, N.º: 1230, Bairro: FREI HIGINO, Cidade: Parnaíba, Estado: PI, CEP: 642071

Telefone: (86) 32211137

Data	Conta	Histórico	Estab	Centro	Chave	Débito	Crédito
30/01/2023	31101.0001	VENDAS A VISTA VENDAS À VISTA CONF. NFE000000582	0001	001	2		7.440,63
30/01/2023	31102.0008	SIMPLES NACIONAL SIMPLES A REC. 01/2023	0001	001	3	32.930,71	
30/01/2023	21201.0002	SIMPLES A RECOLHER SIMPLES A REC. 01/2023	0001	001	3		32.930,71
Totais do dia 30:						49.431,51	49.431,51
31/01/2023	41101.0002	COMPRAS DE MERCADORIAS A VISTA COMPRAS P/ REVENDA CONF. NFE000024050	0001	001	1	4.023,00	
31/01/2023	11101.0001	CAIXA GERAL COMPRAS P/ REVENDA CONF. NFE000024050	0001	001	1		4.023,00
31/01/2023	41101.0002	COMPRAS DE MERCADORIAS A VISTA COMPRAS P/ REVENDA CONF. NFE000109848	0001	001	2	7.543,23	
31/01/2023	11101.0001	CAIXA GERAL COMPRAS P/ REVENDA CONF. NFE000109848	0001	001	2		7.543,23
31/01/2023	41101.0002	COMPRAS DE MERCADORIAS A VISTA COMPRAS P/ REVENDA CONF. NFE000003291	0001	001	3	2.176,94	
31/01/2023	11101.0001	CAIXA GERAL COMPRAS P/ REVENDA CONF. NFE000003291	0001	001	3		2.176,94
31/01/2023	11101.0001	CAIXA GERAL VENDAS À VISTA CONF. NFE000000583	0001	001	4	3.810,00	
31/01/2023	31101.0001	VENDAS A VISTA VENDAS À VISTA CONF. NFE000000583	0001	001	4		3.810,00
31/01/2023	11101.0001	CAIXA GERAL VENDAS À VISTA CONF. NFE000000583	0001	001	5	7.979,80	
31/01/2023	31101.0001	VENDAS A VISTA VENDAS À VISTA CONF. NFE000000583	0001	001	5		7.979,80
31/01/2023	11101.0001	CAIXA GERAL VENDAS À VISTA CONF. NFE000000584	0001	001	6	18.409,00	
31/01/2023	31101.0001	VENDAS A VISTA VENDAS À VISTA CONF. NFE000000584	0001	001	6		18.409,00
31/01/2023	11101.0001	CAIXA GERAL VENDAS À VISTA CONF. NFE000000584	0001	001	7	13.630,00	
31/01/2023	31101.0001	VENDAS A VISTA VENDAS À VISTA CONF. NFE000000584	0001	001	7		13.630,00
31/01/2023	42101.0022	SERVIÇOS CONTABEIS PG SERVIÇOS CONTABEIS NO MES 01-2023	0001	001	9	1.300,00	
31/01/2023	11101.0001	CAIXA GERAL PG SERVIÇOS CONTABEIS NO MES 01-2023	0001	001	9		1.300,00
31/01/2023	42101.0034	ÁGUA PG AGUA NO MES 01-2023	0001	001	11	90,00	
31/01/2023	11101.0001	CAIXA GERAL					

Livro Diário Nº. 6

Empresa: MP DISTRBUIDORA LTDA - CNPJ: 25.329.948/0001-16

Período: 01/01/2023 a 31/12/2023

Endereço: RUA ANTONIO DE OLIVEIRA LOPES, Complemento: LOJA 03, N.º: 1230, Bairro: FREI HIGINO, Cidade: Parnaíba, Estado: PI, CEP: 642071

Telefone: (86) 32211137

Data	Conta	Histórico	Estab	Centro	Chave	Débito	Crédito
		VENDAS À VISTA CONF. NFE000000589	0001	001	1	250.845,28	
08/02/2023	31101.0001	- VENDAS A VISTA					
		VENDAS À VISTA CONF. NFE000000589	0001	001	1		250.845,28
Totais do dia 08:						250.845,28	250.845,28
09/02/2023	11101.0001	- CAIXA GERAL					
		VENDAS À VISTA CONF. NFE000000590	0001	001	1	106.153,00	
09/02/2023	31101.0001	- VENDAS A VISTA					
		VENDAS À VISTA CONF. NFE000000590	0001	001	1		106.153,00
09/02/2023	11101.0001	- CAIXA GERAL					
		VENDAS À VISTA CONF. NFE000000591	0001	001	2	80.220,00	
09/02/2023	31101.0001	- VENDAS A VISTA					
		VENDAS À VISTA CONF. NFE000000591	0001	001	2		80.220,00
09/02/2023	11101.0001	- CAIXA GERAL					
		VENDAS À VISTA CONF. NFE000000592	0001	001	3	76.400,00	
09/02/2023	31101.0001	- VENDAS A VISTA					
		VENDAS À VISTA CONF. NFE000000592	0001	001	3		76.400,00
09/02/2023	11101.0001	- CAIXA GERAL					
		VENDAS À VISTA CONF. NFE000000593	0001	001	4	72.580,00	
09/02/2023	31101.0001	- VENDAS A VISTA					
		VENDAS À VISTA CONF. NFE000000593	0001	001	4		72.580,00
09/02/2023	11101.0001	- CAIXA GERAL					
		VENDAS À VISTA CONF. NFE000000594	0001	001	5	42.997,00	
09/02/2023	31101.0001	- VENDAS A VISTA					
		VENDAS À VISTA CONF. NFE000000594	0001	001	5		42.997,00
Totais do dia 09:						378.350,00	378.350,00
10/02/2023	11101.0001	- CAIXA GERAL					
		VENDAS À VISTA CONF. NFE000000595	0001	001	1	16.170,45	
10/02/2023	31101.0001	- VENDAS A VISTA					
		VENDAS À VISTA CONF. NFE000000595	0001	001	1		16.170,45
10/02/2023	11101.0001	- CAIXA GERAL					
		VENDAS À VISTA CONF. NFE000000595	0001	001	2	3.396,20	
10/02/2023	31101.0001	- VENDAS A VISTA					
		VENDAS À VISTA CONF. NFE000000595	0001	001	2		3.396,20
Totais do dia 10:						19.566,65	19.566,65
13/02/2023	41101.0002	- COMPRAS DE MERCADORIAS A VISTA					
		COMPRAS P/ REVENDA CONF. NFE000008097	0001	001	1	7.020,00	
13/02/2023	11101.0001	- CAIXA GERAL					
		COMPRAS P/ REVENDA CONF. NFE000008097	0001	001	1		7.020,00
13/02/2023	31102.0002	- VENDAS CANCELADAS					
		VENDAS CANCELADAS CONF. NFE000000596	0001	001	2	19.566,65	
13/02/2023	11101.0001	- CAIXA GERAL					

Livro Diário Nº. 6

Empresa: MP DISTRBUIDORA LTDA - CNPJ: 25.329.948/0001-16

Fortes Contábil

Período: 01/01/2023 a 31/12/2023

Endereço: RUA ANTONIO DE OLIVEIRA LOPES, Complemento: LOJA 03, N.º: 1230, Bairro: FREI HIGINO, Cidade: Parnaíba, Estado: PI, CEP: 64207

Telefone: (86) 32211137

Data	Conta	Histórico	Estab	Centro	Chave	Débito	Crédito
		VENDAS CANCELADAS CONF. NFE000000596	0001	001	2		19.566,65
Totais do dia 13:						26.586,65	26.586,65
14/02/2023	41101.0002 - COMPRAS DE MERCADORIAS A VISTA	COMPRAS P/ REVENDA CONF. NFE000008121	0001	001	1	1.188,00	
14/02/2023	11101.0001 - CAIXA GERAL	COMPRAS P/ REVENDA CONF. NFE000008121	0001	001	1		1.188,00
14/02/2023	11101.0001 - CAIXA GERAL	VENDAS À VISTA CONF. NFE000000597	0001	001	2	41.500,00	
14/02/2023	31101.0001 - VENDAS A VISTA	VENDAS À VISTA CONF. NFE000000597	0001	001	2		41.500,00
14/02/2023	11101.0001 - CAIXA GERAL	VENDAS À VISTA CONF. NFE000000598	0001	001	3	83.599,00	
14/02/2023	31101.0001 - VENDAS A VISTA	VENDAS À VISTA CONF. NFE000000598	0001	001	3		83.599,00
14/02/2023	11101.0001 - CAIXA GERAL	VENDAS À VISTA CONF. NFE000000599	0001	001	4	11.462,00	
14/02/2023	31101.0001 - VENDAS A VISTA	VENDAS À VISTA CONF. NFE000000599	0001	001	4		11.462,00
14/02/2023	11101.0001 - CAIXA GERAL	VENDAS À VISTA CONF. NFE000000600	0001	001	5	113.892,00	
14/02/2023	31101.0001 - VENDAS A VISTA	VENDAS À VISTA CONF. NFE000000600	0001	001	5		113.892,00
14/02/2023	11101.0001 - CAIXA GERAL	VENDAS À VISTA CONF. NFE000000600	0001	001	6	55.710,75	
14/02/2023	31101.0001 - VENDAS A VISTA	VENDAS À VISTA CONF. NFE000000600	0001	001	6		55.710,75
Totais do dia 14:						307.351,75	307.351,75
15/02/2023	41101.0002 - COMPRAS DE MERCADORIAS A VISTA	COMPRAS P/ REVENDA CONF. NFE000008202	0001	001	1	5.724,00	
15/02/2023	11101.0001 - CAIXA GERAL	COMPRAS P/ REVENDA CONF. NFE000008202	0001	001	1		5.724,00
15/02/2023	41101.0002 - COMPRAS DE MERCADORIAS A VISTA	COMPRAS P/ REVENDA CONF. NFE000024250	0001	001	2	156.518,00	
15/02/2023	11101.0001 - CAIXA GERAL	COMPRAS P/ REVENDA CONF. NFE000024250	0001	001	2		156.518,00
Totais do dia 15:						162.242,00	162.242,00
16/02/2023	11101.0001 - CAIXA GERAL	VENDAS À VISTA CONF. NFE000000602	0001	001	1	12.384,55	
16/02/2023	31101.0001 - VENDAS A VISTA	VENDAS À VISTA CONF. NFE000000602	0001	001	1		12.384,55
16/02/2023	11101.0001 - CAIXA GERAL						

Continua...

Livro Diário Nº. 6

Empresa: MP DISTRBUIDORA LTDA - CNPJ: 25.329.948/0001-16

Período: 01/01/2023 a 31/12/2023

Endereço: RUA ANTONIO DE OLIVEIRA LOPES, Complemento: LOJA 03, N.º: 1230, Bairro: FREI HIGINO, Cidade: Parnaíba, Estado: PI, CEP: 64207

Telefone: (86) 32211137

Data	Conta	Histórico	Estab	Centro	Chave	Débito	Crédito
16/02/2023	31101.0001	VENDAS À VISTA CONF. NFE000000602 - VENDAS A VISTA	0001	001	2	7.415,78	
		VENDAS À VISTA CONF. NFE000000602	0001	001	2		7.415,78
Totais do dia 16:						19.800,33	19.800,33
23/02/2023	41101.0002	COMPRAS DE MERCADORIAS A VISTA COMPRAS P/ REVENDA CONF. NFE000012147	0001	001	1	1.840,00	
23/02/2023	11101.0001	CAIXA GERAL COMPRAS P/ REVENDA CONF. NFE000012147	0001	001	1		1.840,00
23/02/2023	41101.0002	COMPRAS DE MERCADORIAS A VISTA COMPRAS P/ REVENDA CONF. NFE000024327	0001	001	2	22.312,50	
23/02/2023	11101.0001	CAIXA GERAL COMPRAS P/ REVENDA CONF. NFE000024327	0001	001	2		22.312,50
23/02/2023	11101.0001	CAIXA GERAL VENDAS À VISTA CONF. NFE000000603	0001	001	3	31.778,67	
23/02/2023	31101.0001	VENDAS A VISTA VENDAS À VISTA CONF. NFE000000603	0001	001	3		31.778,67
Totais do dia 23:						55.931,17	55.931,17
24/02/2023	41101.0002	COMPRAS DE MERCADORIAS A VISTA COMPRAS P/ REVENDA CONF. NFE000000891	0001	001	1	39.616,00	
24/02/2023	11101.0001	CAIXA GERAL COMPRAS P/ REVENDA CONF. NFE000000891	0001	001	1		39.616,00
24/02/2023	11101.0001	CAIXA GERAL VENDAS À VISTA CONF. NFE000000604	0001	001	2	515,00	
24/02/2023	31101.0001	VENDAS A VISTA VENDAS À VISTA CONF. NFE000000604	0001	001	2		515,00
24/02/2023	11101.0001	CAIXA GERAL VENDAS À VISTA CONF. NFE000000605	0001	001	3	17.451,94	
24/02/2023	31101.0001	VENDAS A VISTA VENDAS À VISTA CONF. NFE000000605	0001	001	3		17.451,94
24/02/2023	11101.0001	CAIXA GERAL VENDAS À VISTA CONF. NFE000000605	0001	001	4	17.548,07	
24/02/2023	31101.0001	VENDAS A VISTA VENDAS À VISTA CONF. NFE000000605	0001	001	4		17.548,07
Totais do dia 24:						75.131,01	75.131,01
25/02/2023	41101.0002	COMPRAS DE MERCADORIAS A VISTA COMPRAS P/ REVENDA CONF. NFE000000892	0001	001	1	39.616,00	
25/02/2023	11101.0001	CAIXA GERAL COMPRAS P/ REVENDA CONF. NFE000000892	0001	001	1		39.616,00
Totais do dia 25:						39.616,00	39.616,00
28/02/2023	41101.0002	COMPRAS DE MERCADORIAS A VISTA COMPRAS P/ REVENDA CONF. NFE000024396	0001	001	1	20.196,00	

Continua...

Livro Diário Nº. 6

Empresa: MP DISTRBUIDORA LTDA - CNPJ: 25.329.948/0001-16

Período: 01/01/2023 a 31/12/2023

Endereço: RUA ANTONIO DE OLIVEIRA LOPES, Complemento: LOJA 03, N.º: 1230, Bairro: FREI HIGINO, Cidade: Parnaíba, Estado: PI, CEP: 64207

Telefone: (86) 32211137

Data	Conta	Histórico	Estab	Centro	Chave	Débito	Crédito
28/02/2023	11101.0001	- CAIXA GERAL COMPRAS P/ REVENDA CONF. NFE000024396	0001	001	1		20.196,00
28/02/2023	11101.0001	- CAIXA GERAL VENDAS À VISTA CONF. NFE000000608	0001	001	2	86.061,15	
28/02/2023	31101.0001	- VENDAS A VISTA VENDAS À VISTA CONF. NFE000000608	0001	001	2		86.061,15
28/02/2023	11101.0001	- CAIXA GERAL VENDAS À VISTA CONF. NFE000000609	0001	001	3	74.385,00	
28/02/2023	31101.0001	- VENDAS A VISTA VENDAS À VISTA CONF. NFE000000609	0001	001	3		74.385,00
28/02/2023	11101.0001	- CAIXA GERAL VENDAS À VISTA CONF. NFE000000610	0001	001	4	68.760,00	
28/02/2023	31101.0001	- VENDAS A VISTA VENDAS À VISTA CONF. NFE000000610	0001	001	4		68.760,00
28/02/2023	11101.0001	- CAIXA GERAL VENDAS À VISTA CONF. NFE000000611	0001	001	5	82.215,00	
28/02/2023	31101.0001	- VENDAS A VISTA VENDAS À VISTA CONF. NFE000000611	0001	001	5		82.215,00
28/02/2023	11101.0001	- CAIXA GERAL VENDAS À VISTA CONF. NFE000000612	0001	001	6	71.900,00	
28/02/2023	31101.0001	- VENDAS A VISTA VENDAS À VISTA CONF. NFE000000612	0001	001	6		71.900,00
28/02/2023	11101.0001	- CAIXA GERAL VENDAS À VISTA CONF. NFE000000613	0001	001	7	61.110,00	
28/02/2023	31101.0001	- VENDAS A VISTA VENDAS À VISTA CONF. NFE000000613	0001	001	7		61.110,00
28/02/2023	11101.0001	- CAIXA GERAL VENDAS À VISTA CONF. NFE000000614	0001	001	8	4.597,84	
28/02/2023	31101.0001	- VENDAS A VISTA VENDAS À VISTA CONF. NFE000000614	0001	001	8		4.597,84
28/02/2023	11101.0001	- CAIXA GERAL VENDAS À VISTA CONF. NFE000000614	0001	001	9	299,90	
28/02/2023	31101.0001	- VENDAS A VISTA VENDAS À VISTA CONF. NFE000000614	0001	001	9		299,90
28/02/2023	42101.0014	- SERV PRESTADOS P/ PESSOA JURÍDICA PG SISTEMA DE AUTOMACAO NO MES 02-2023	0001	001	10	300,00	
28/02/2023	11101.0001	- CAIXA GERAL PG SISTEMA DE AUTOMACAO NO MES 02-2023	0001	001	10		300,00
28/02/2023	42101.0022	- SERVIÇOS CONTABEIS PG SERVIÇOS CONTABEIS NO MES 02-2023	0001	001	12	1.300,00	

Livro Diário Nº. 6

Empresa: MP DISTRBUIDORA LTDA - CNPJ: 25.329.948/0001-16

Período: 01/01/2023 a 31/12/2023

Endereço: RUA ANTONIO DE OLIVEIRA LOPES, Complemento: LOJA 03, N.º: 1230, Bairro: FREI HIGINO, Cidade: Parnaíba, Estado: PI, CEP: 642071

Telefone: (86) 32211137

Data	Conta	Histórico	Estab	Centro	Chave	Débito	Crédito
28/02/2023	11101.0001	- CAIXA GERAL PG SERVIÇOS CONTABEIS NO MES 02-2023	0001	001	12		1.300,00
28/02/2023	42101.0028	- ALUGUEIS E CONDOMINIOS PG ALUGUEIS NO MES 02-2023	0001	001	13	5.000,00	
28/02/2023	11101.0001	- CAIXA GERAL PG ALUGUEIS NO MES 02-2023	0001	001	13		5.000,00
28/02/2023	42101.0034	- ÁGUA PG AGUA NO MES 02-2023	0001	001	14	90,00	
28/02/2023	11101.0001	- CAIXA GERAL PG AGUA NO MES 02-2023	0001	001	14		90,00
28/02/2023	42101.0035	- ENERGIA ELÉTRICA PG DE ENERGIA NO MES 02-2023	0001	001	15	350,00	
28/02/2023	11101.0001	- CAIXA GERAL PG DE ENERGIA NO MES 02-2023	0001	001	15		350,00
28/02/2023	42101.0036	- TELEFONE E INTERNET PG INTERNET NO MES 02-2023	0001	001	16	200,00	
28/02/2023	11101.0001	- CAIXA GERAL PG INTERNET NO MES 02-2023	0001	001	16		200,00
28/02/2023	22102.0007	- PARCELAMENTO RELP SIMPLES NACIONAL PG PARC. RELP SIMPLES NACIONAL N/DATA. 02/2023	0001	001	17	328,70	
28/02/2023	11101.0001	- CAIXA GERAL PG PARC. RELP SIMPLES NACIONAL N/DATA. 02/2023	0001	001	17		328,70
28/02/2023	31102.0008	- SIMPLES NACIONAL SIMPLES A REC. 02/2023	0001	001	18	215.517,15	
28/02/2023	21201.0002	- SIMPLES A RECOLHER SIMPLES A REC. 02/2023	0001	001	18		215.517,15
Totais do dia 28:						692.610,74	692.610,74
Totais do mês de Fevereiro:						2.051.611,18	2.051.611,18
02/03/2023	11101.0001	- CAIXA GERAL VENDAS À VISTA CONF. NFE000000615	0001	001	1	14.382,38	
02/03/2023	31101.0001	- VENDAS A VISTA VENDAS À VISTA CONF. NFE000000615	0001	001	1		14.382,38
02/03/2023	11101.0001	- CAIXA GERAL VENDAS À VISTA CONF. NFE000000615	0001	001	2	1.980,00	
02/03/2023	31101.0001	- VENDAS A VISTA VENDAS À VISTA CONF. NFE000000615	0001	001	2		1.980,00
Totais do dia 02:						16.362,38	16.362,38
03/03/2023	41101.0002	- COMPRAS DE MERCADORIAS A VISTA COMPRAS P/ REVENDA CONF. NFE000024446	0001	001	1	57.999,99	
03/03/2023	11101.0001	- CAIXA GERAL COMPRAS P/ REVENDA CONF. NFE000024446	0001	001	1		57.999,99
03/03/2023	41101.0002	- COMPRAS DE MERCADORIAS A VISTA COMPRAS P/ REVENDA CONF. NFE000024453	0001	001	2	1.440,00	
03/03/2023	11101.0001	- CAIXA GERAL COMPRAS P/ REVENDA CONF. NFE000024453	0001	001	2		1.440,00
Totais do dia 03:						59.439,99	59.439,99
06/03/2023	41101.0002	- COMPRAS DE MERCADORIAS A VISTA					

Livro Diário Nº. 6

Empresa: MP DISTRBUIDORA LTDA - CNPJ: 25.329.948/0001-16

Fortes Contábil

Período: 01/01/2023 a 31/12/2023

Endereço: RUA ANTONIO DE OLIVEIRA LOPES, Complemento: LOJA 03, N.º: 1230, Bairro: FREI HIGINO, Cidade: Parnaíba, Estado: PI, CEP: 64207

Telefone: (86) 32211137

Data	Conta	Histórico	Estab	Centro	Chave	Débito	Crédito
		COMPRAS P/ REVENDA CONF. NFE000002594	0001	001	1	1.548,00	
06/03/2023	11101.0001 - CAIXA GERAL						
		COMPRAS P/ REVENDA CONF. NFE000002594	0001	001	1		1.548,00
Totais do dia 06:						1.548,00	1.548,00
08/03/2023	41101.0002 - COMPRAS DE MERCADORIAS A VISTA						
		COMPRAS P/ REVENDA CONF. NFE000000901	0001	001	1	3.860,00	
08/03/2023	11101.0001 - CAIXA GERAL						
		COMPRAS P/ REVENDA CONF. NFE000000901	0001	001	1		3.860,00
08/03/2023	11101.0001 - CAIXA GERAL						
		VENDAS À VISTA CONF. NFE000000616	0001	001	2	187.196,00	
08/03/2023	31101.0001 - VENDAS A VISTA						
		VENDAS À VISTA CONF. NFE000000616	0001	001	2		187.196,00
08/03/2023	11101.0001 - CAIXA GERAL						
		VENDAS À VISTA CONF. NFE000000616	0001	001	3	19.656,00	
08/03/2023	31101.0001 - VENDAS A VISTA						
		VENDAS À VISTA CONF. NFE000000616	0001	001	3		19.656,00
Totais do dia 08:						210.712,00	210.712,00
09/03/2023	11101.0001 - CAIXA GERAL						
		VENDAS À VISTA CONF. NFE000000617	0001	001	1	34.452,03	
09/03/2023	31101.0001 - VENDAS A VISTA						
		VENDAS À VISTA CONF. NFE000000617	0001	001	1		34.452,03
09/03/2023	11101.0001 - CAIXA GERAL						
		VENDAS À VISTA CONF. NFE000000617	0001	001	2	35.135,49	
09/03/2023	31101.0001 - VENDAS A VISTA						
		VENDAS À VISTA CONF. NFE000000617	0001	001	2		35.135,49
Totais do dia 09:						69.587,52	69.587,52
10/03/2023	41101.0002 - COMPRAS DE MERCADORIAS A VISTA						
		COMPRAS P/ REVENDA CONF. NFE000012715	0001	001	1	3.999,00	
10/03/2023	11101.0001 - CAIXA GERAL						
		COMPRAS P/ REVENDA CONF. NFE000012715	0001	001	1		3.999,00
10/03/2023	41101.0002 - COMPRAS DE MERCADORIAS A VISTA						
		COMPRAS P/ REVENDA CONF. NFE000012717	0001	001	2	22.989,00	
10/03/2023	11101.0001 - CAIXA GERAL						
		COMPRAS P/ REVENDA CONF. NFE000012717	0001	001	2		22.989,00
10/03/2023	41101.0002 - COMPRAS DE MERCADORIAS A VISTA						
		COMPRAS P/ REVENDA CONF. NFE000012217	0001	001	3	183,00	
10/03/2023	11101.0001 - CAIXA GERAL						
		COMPRAS P/ REVENDA CONF. NFE000012217	0001	001	3		183,00
10/03/2023	41101.0002 - COMPRAS DE MERCADORIAS A VISTA						
		COMPRAS P/ REVENDA CONF. NFE000024538	0001	001	4	2.108,00	
10/03/2023	11101.0001 - CAIXA GERAL						

Livro Diário Nº. 6

Empresa: MP DISTRBUIDORA LTDA - CNPJ: 25.329.948/0001-16

Período: 01/01/2023 a 31/12/2023

Endereço: RUA ANTONIO DE OLIVEIRA LOPES, Complemento: LOJA 03, N.º: 1230, Bairro: FREI HIGINO, Cidade: Parnaíba, Estado: PI, CEP: 64207

Telefone: (86) 32211137

Data	Conta	Histórico	Estab	Centro	Chave	Débito	Crédito
		COMPRAS P/ REVENDA CONF. NFE000024538	0001	001	4		2.108,00
10/03/2023	41101.0002	COMPRAS DE MERCADORIAS A VISTA					
		COMPRAS P/ REVENDA CONF. NFE000024539	0001	001	5	2.895,00	
10/03/2023	11101.0001	CAIXA GERAL					
		COMPRAS P/ REVENDA CONF. NFE000024539	0001	001	5		2.895,00
10/03/2023	11101.0001	CAIXA GERAL					
		VENDAS À VISTA CONF. NFE000000618	0001	001	6	403.600,00	
10/03/2023	31101.0001	VENDAS A VISTA					
		VENDAS À VISTA CONF. NFE000000618	0001	001	6		403.600,00
Totais do dia 10:						435.774,00	435.774,00
13/03/2023	11101.0001	CAIXA GERAL					
		VENDAS À VISTA CONF. NFE000000619	0001	001	1	13.800,00	
13/03/2023	31101.0001	VENDAS A VISTA					
		VENDAS À VISTA CONF. NFE000000619	0001	001	1		13.800,00
13/03/2023	11101.0001	CAIXA GERAL					
		VENDAS À VISTA CONF. NFE000000619	0001	001	2	13.554,00	
13/03/2023	31101.0001	VENDAS A VISTA					
		VENDAS À VISTA CONF. NFE000000619	0001	001	2		13.554,00
13/03/2023	11101.0001	CAIXA GERAL					
		VENDAS À VISTA CONF. NFE000000620	0001	001	3	45.731,70	
13/03/2023	31101.0001	VENDAS A VISTA					
		VENDAS À VISTA CONF. NFE000000620	0001	001	3		45.731,70
13/03/2023	11101.0001	CAIXA GERAL					
		VENDAS À VISTA CONF. NFE000000621	0001	001	4	60.200,00	
13/03/2023	31101.0001	VENDAS A VISTA					
		VENDAS À VISTA CONF. NFE000000621	0001	001	4		60.200,00
13/03/2023	11101.0001	CAIXA GERAL					
		VENDAS À VISTA CONF. NFE000000622	0001	001	5	45.840,00	
13/03/2023	31101.0001	VENDAS A VISTA					
		VENDAS À VISTA CONF. NFE000000622	0001	001	5		45.840,00
13/03/2023	11101.0001	CAIXA GERAL					
		VENDAS À VISTA CONF. NFE000000623	0001	001	6	32.627,00	
13/03/2023	31101.0001	VENDAS A VISTA					
		VENDAS À VISTA CONF. NFE000000623	0001	001	6		32.627,00
13/03/2023	11101.0001	CAIXA GERAL					
		VENDAS À VISTA CONF. NFE000000624	0001	001	7	48.360,00	
13/03/2023	31101.0001	VENDAS A VISTA					
		VENDAS À VISTA CONF. NFE000000624	0001	001	7		48.360,00
13/03/2023	11101.0001	CAIXA GERAL					
		VENDAS À VISTA CONF. NFE000000625	0001	001	8	76.583,30	

Livro Diário Nº. 6

Empresa: MP DISTRBUIDORA LTDA - CNPJ: 25.329.948/0001-16

Período: 01/01/2023 a 31/12/2023

Endereço: RUA ANTONIO DE OLIVEIRA LOPES, Complemento: LOJA 03, N.º: 1230, Bairro: FREI HIGINO, Cidade: Parnaíba, Estado: PI, CEP: 64207

Telefone: (86) 32211137

Data	Conta	Histórico	Estab	Centro	Chave	Débito	Crédito
13/03/2023	31101.0001	VENDAS A VISTA VENDAS À VISTA CONF. NFE000000625	0001	001	8		76.583,30
13/03/2023	11101.0001	CAIXA GERAL VENDAS À VISTA CONF. NFE000000626	0001	001	9	83.106,80	
13/03/2023	31101.0001	VENDAS A VISTA VENDAS À VISTA CONF. NFE000000626	0001	001	9		83.106,80
Totais do dia 13:						419.802,80	419.802,80
14/03/2023	11101.0001	CAIXA GERAL VENDAS À VISTA CONF. NFE000000627	0001	001	1	13.630,51	
14/03/2023	31101.0001	VENDAS A VISTA VENDAS À VISTA CONF. NFE000000627	0001	001	1		13.630,51
14/03/2023	11101.0001	CAIXA GERAL VENDAS À VISTA CONF. NFE000000628	0001	001	2	399,60	
14/03/2023	31101.0001	VENDAS A VISTA VENDAS À VISTA CONF. NFE000000628	0001	001	2		399,60
Totais do dia 14:						14.030,11	14.030,11
15/03/2023	41101.0002	COMPRAS DE MERCADORIAS A VISTA COMPRAS P/ REVENDA CONF. NFE000042825	0001	001	1	51.456,03	
15/03/2023	11101.0001	CAIXA GERAL COMPRAS P/ REVENDA CONF. NFE000042825	0001	001	1		51.456,03
15/03/2023	11101.0001	CAIXA GERAL VENDAS À VISTA CONF. NFE000000629	0001	001	2	3.651,85	
15/03/2023	31101.0001	VENDAS A VISTA VENDAS À VISTA CONF. NFE000000629	0001	001	2		3.651,85
15/03/2023	11101.0001	CAIXA GERAL VENDAS À VISTA CONF. NFE000000629	0001	001	3	183,20	
15/03/2023	31101.0001	VENDAS A VISTA VENDAS À VISTA CONF. NFE000000629	0001	001	3		183,20
15/03/2023	11101.0001	CAIXA GERAL VENDAS À VISTA CONF. NFE000000630	0001	001	4	43.888,90	
15/03/2023	31101.0001	VENDAS A VISTA VENDAS À VISTA CONF. NFE000000630	0001	001	4		43.888,90
Totais do dia 15:						99.179,98	99.179,98
17/03/2023	41101.0002	COMPRAS DE MERCADORIAS A VISTA COMPRAS P/ REVENDA CONF. NFE000024647	0001	001	1	6.282,00	
17/03/2023	11101.0001	CAIXA GERAL COMPRAS P/ REVENDA CONF. NFE000024647	0001	001	1		6.282,00
17/03/2023	41101.0002	COMPRAS DE MERCADORIAS A VISTA COMPRAS P/ REVENDA CONF. NFE000024648	0001	001	2	29.000,00	
17/03/2023	11101.0001	CAIXA GERAL COMPRAS P/ REVENDA CONF. NFE000024648	0001	001	2		29.000,00

Continua...

Livro Diário Nº. 6

Empresa: MP DISTRBUIDORA LTDA - CNPJ: 25.329.948/0001-16

Período: 01/01/2023 a 31/12/2023

Endereço: RUA ANTONIO DE OLIVEIRA LOPES, Complemento: LOJA 03, N.º: 1230, Bairro: FREI HIGINO, Cidade: Parnaíba, Estado: PI, CEP: 64207

Telefone: (86) 32211137

Data	Conta	Histórico	Estab	Centro	Chave	Débito	Crédito
17/03/2023	41101.0002 - COMPRAS DE MERCADORIAS A VISTA	COMPRAS P/ REVENDA CONF. NFE000024649	0001	001	3	14.475,00	
17/03/2023	11101.0001 - CAIXA GERAL	COMPRAS P/ REVENDA CONF. NFE000024649	0001	001	3		14.475,00
Totais do dia 17:						49.757,00	49.757,00
20/03/2023	11101.0001 - CAIXA GERAL	VENDAS À VISTA CONF. NFE000000633	0001	001	1	9.762,75	
20/03/2023	31101.0001 - VENDAS A VISTA	VENDAS À VISTA CONF. NFE000000633	0001	001	1		9.762,75
20/03/2023	11101.0001 - CAIXA GERAL	VENDAS À VISTA CONF. NFE000000633	0001	001	2	15.618,81	
20/03/2023	31101.0001 - VENDAS A VISTA	VENDAS À VISTA CONF. NFE000000633	0001	001	2		15.618,81
Totais do dia 20:						25.381,56	25.381,56
21/03/2023	41101.0002 - COMPRAS DE MERCADORIAS A VISTA	COMPRAS P/ REVENDA CONF. NFE000010240	0001	001	1	1.512,00	
21/03/2023	11101.0001 - CAIXA GERAL	COMPRAS P/ REVENDA CONF. NFE000010240	0001	001	1		1.512,00
Totais do dia 21:						1.512,00	1.512,00
23/03/2023	11101.0001 - CAIXA GERAL	VENDAS À VISTA CONF. NFE000000634	0001	001	1	6.023,31	
23/03/2023	31101.0001 - VENDAS A VISTA	VENDAS À VISTA CONF. NFE000000634	0001	001	1		6.023,31
23/03/2023	11101.0001 - CAIXA GERAL	VENDAS À VISTA CONF. NFE000000634	0001	001	2	3.661,95	
23/03/2023	31101.0001 - VENDAS A VISTA	VENDAS À VISTA CONF. NFE000000634	0001	001	2		3.661,95
23/03/2023	11101.0001 - CAIXA GERAL	VENDAS À VISTA CONF. NFE000000635	0001	001	3	18.176,85	
23/03/2023	31101.0001 - VENDAS A VISTA	VENDAS À VISTA CONF. NFE000000635	0001	001	3		18.176,85
23/03/2023	11101.0001 - CAIXA GERAL	VENDAS À VISTA CONF. NFE000000635	0001	001	4	47.449,88	
23/03/2023	31101.0001 - VENDAS A VISTA	VENDAS À VISTA CONF. NFE000000635	0001	001	4		47.449,88
Totais do dia 23:						75.311,99	75.311,99
28/03/2023	41101.0002 - COMPRAS DE MERCADORIAS A VISTA	COMPRAS P/ REVENDA CONF. NFE000012917	0001	001	1	599,00	
28/03/2023	11101.0001 - CAIXA GERAL	COMPRAS P/ REVENDA CONF. NFE000012917	0001	001	1		599,00
28/03/2023	41101.0002 - COMPRAS DE MERCADORIAS A VISTA						

Livro Diário Nº. 6

Empresa: MP DISTRBUIDORA LTDA - CNPJ: 25.329.948/0001-16

Período: 01/01/2023 a 31/12/2023

Endereço: RUA ANTONIO DE OLIVEIRA LOPES, Complemento: LOJA 03, N.º: 1230, Bairro: FREI HIGINO, Cidade: Parnaíba, Estado: PI, CEP: 64207

Telefone: (86) 32211137

Data	Conta	Histórico	Estab	Centro	Chave	Débito	Crédito
		COMPRAS P/ REVENDA CONF. NFE000802609	0001	001	2	2.219,88	
28/03/2023	11101.0001 - CAIXA GERAL						
		COMPRAS P/ REVENDA CONF. NFE000802609	0001	001	2		2.219,88
28/03/2023	11101.0001 - CAIXA GERAL						
		VENDAS À VISTA CONF. NFE000000636	0001	001	3	3.455,00	
28/03/2023	31101.0001 - VENDAS A VISTA						
		VENDAS À VISTA CONF. NFE000000636	0001	001	3		3.455,00
28/03/2023	11101.0001 - CAIXA GERAL						
		VENDAS À VISTA CONF. NFE000000637	0001	001	4	6.229,72	
28/03/2023	31101.0001 - VENDAS A VISTA						
		VENDAS À VISTA CONF. NFE000000637	0001	001	4		6.229,72
28/03/2023	11101.0001 - CAIXA GERAL						
		VENDAS À VISTA CONF. NFE000000637	0001	001	5	5.482,76	
28/03/2023	31101.0001 - VENDAS A VISTA						
		VENDAS À VISTA CONF. NFE000000637	0001	001	5		5.482,76
Totais do dia 28:						17.986,36	17.986,36
29/03/2023	41101.0002 - COMPRAS DE MERCADORIAS A VISTA						
		COMPRAS P/ REVENDA CONF. NFE000024813	0001	001	1	22.680,00	
29/03/2023	11101.0001 - CAIXA GERAL						
		COMPRAS P/ REVENDA CONF. NFE000024813	0001	001	1		22.680,00
29/03/2023	41101.0002 - COMPRAS DE MERCADORIAS A VISTA						
		COMPRAS P/ REVENDA CONF. NFE000024814	0001	001	2	6.160,00	
29/03/2023	11101.0001 - CAIXA GERAL						
		COMPRAS P/ REVENDA CONF. NFE000024814	0001	001	2		6.160,00
Totais do dia 29:						28.840,00	28.840,00
30/03/2023	41101.0002 - COMPRAS DE MERCADORIAS A VISTA						
		COMPRAS P/ REVENDA CONF. NFE000024827	0001	001	1	40.500,00	
30/03/2023	11101.0001 - CAIXA GERAL						
		COMPRAS P/ REVENDA CONF. NFE000024827	0001	001	1		40.500,00
Totais do dia 30:						40.500,00	40.500,00
31/03/2023	41101.0002 - COMPRAS DE MERCADORIAS A VISTA						
		COMPRAS P/ REVENDA CONF. NFE000000829	0001	001	1	20.177,40	
31/03/2023	11101.0001 - CAIXA GERAL						
		COMPRAS P/ REVENDA CONF. NFE000000829	0001	001	1		20.177,40
31/03/2023	41101.0002 - COMPRAS DE MERCADORIAS A VISTA						
		COMPRAS P/ REVENDA CONF. NFE000023434	0001	001	2	21.117,00	
31/03/2023	11101.0001 - CAIXA GERAL						
		COMPRAS P/ REVENDA CONF. NFE000023434	0001	001	2		21.117,00
31/03/2023	11101.0001 - CAIXA GERAL						
		VENDAS À VISTA CONF. NFE000000638	0001	001	3	14.650,56	
31/03/2023	31101.0001 - VENDAS A VISTA						

Livro Diário Nº. 6

Empresa: MP DISTRBUIDORA LTDA - CNPJ: 25.329.948/0001-16

Período: 01/01/2023 a 31/12/2023

Endereço: RUA ANTONIO DE OLIVEIRA LOPES, Complemento: LOJA 03, N.º: 1230, Bairro: FREI HIGINO, Cidade: Parnaíba, Estado: PI, CEP: 642071

Telefone: (86) 32211137

Data	Conta	Histórico	Estab	Centro	Chave	Débito	Crédito
		VENDAS À VISTA CONF. NFE000000638	0001	001	3		14.650,56
31/03/2023	11101.0001 - CAIXA GERAL						
		VENDAS À VISTA CONF. NFE000000638	0001	001	4	26.554,73	
31/03/2023	31101.0001 - VENDAS A VISTA						
		VENDAS À VISTA CONF. NFE000000638	0001	001	4		26.554,73
31/03/2023	11101.0001 - CAIXA GERAL						
		VENDAS À VISTA CONF. NFE000000639	0001	001	5	12.709,70	
31/03/2023	31101.0001 - VENDAS A VISTA						
		VENDAS À VISTA CONF. NFE000000639	0001	001	5		12.709,70
31/03/2023	11101.0001 - CAIXA GERAL						
		VENDAS À VISTA CONF. NFE000000639	0001	001	6	26.085,67	
31/03/2023	31101.0001 - VENDAS A VISTA						
		VENDAS À VISTA CONF. NFE000000639	0001	001	6		26.085,67
31/03/2023	42101.0014 - SERV PRESTADOS P/ PESSOA JURÍDICA						
		PG SISTEMA DE AUTOMACAO NO MES 03-2023	0001	001	7	300,00	
31/03/2023	11101.0001 - CAIXA GERAL						
		PG SISTEMA DE AUTOMACAO NO MES 03-2023	0001	001	7		300,00
31/03/2023	42101.0022 - SERVIÇOS CONTABEIS						
		PG SERVIÇOS CONTABEIS NO MES 03-2023	0001	001	8	1.300,00	
31/03/2023	11101.0001 - CAIXA GERAL						
		PG SERVIÇOS CONTABEIS NO MES 03-2023	0001	001	8		1.300,00
31/03/2023	42101.0028 - ALUGUEIS E CONDOMINIOS						
		PG ALUGUEIS NO MES 03-2023	0001	001	9	5.000,00	
31/03/2023	11101.0001 - CAIXA GERAL						
		PG ALUGUEIS NO MES 03-2023	0001	001	9		5.000,00
31/03/2023	42101.0034 - ÁGUA						
		PG AGUA NO MES 03-2023	0001	001	10	101,00	
31/03/2023	11101.0001 - CAIXA GERAL						
		PG AGUA NO MES 03-2023	0001	001	10		101,00
31/03/2023	42101.0035 - ENERGIA ELÉTRICA						
		PG DE ENERGIA NO MES 03-2023	0001	001	11	325,00	
31/03/2023	11101.0001 - CAIXA GERAL						
		PG DE ENERGIA NO MES 03-2023	0001	001	11		325,00
31/03/2023	42101.0036 - TELEFONE E INTERNET						
		PG INTERNET NO MES 03-2023	0001	001	12	200,00	
31/03/2023	11101.0001 - CAIXA GERAL						
		PG INTERNET NO MES 03-2023	0001	001	12		200,00
31/03/2023	22102.0007 - PARCELAMENTO RELP SIMPLES NACIONAL						
		PG PARC. RELP SIMPLES NACIONAL N/DATA. 03/2023	0001	001	13	331,46	
31/03/2023	11101.0001 - CAIXA GERAL						
		PG PARC. RELP SIMPLES NACIONAL N/DATA. 03/2023	0001	001	13		331,46
31/03/2023	31102.0008 - SIMPLES NACIONAL						
		SIMPLES A REC. 03/2023	0001	001	14	202.012,46	
31/03/2023	21201.0002 - SIMPLES A RECOLHER						
		SIMPLES A REC. 03/2023	0001	001	14		202.012,46
					Totais do dia 31:	330.864,98	330.864,98

Continua...

Livro Diário Nº. 6

Empresa: MP DISTRBUIDORA LTDA - CNPJ: 25.329.948/0001-16

Período: 01/01/2023 a 31/12/2023

Endereço: RUA ANTONIO DE OLIVEIRA LOPES, Complemento: LOJA 03, N.º: 1230, Bairro: FREI HIGINO, Cidade: Parnaíba, Estado: PI, CEP: 64207

Telefone: (86) 32211137

Data	Conta	Histórico	Estab	Centro	Chave	Débito	Crédito
Totais do mês de Março:						1.896.590,67	1.896.590,67
03/04/2023	41101.0002 - COMPRAS DE MERCADORIAS A VISTA	COMPRAS P/ REVENDA CONF. NFE000024863	0001	001	1	81.200,01	
03/04/2023	11101.0001 - CAIXA GERAL	COMPRAS P/ REVENDA CONF. NFE000024863	0001	001	1		81.200,01
03/04/2023	41101.0002 - COMPRAS DE MERCADORIAS A VISTA	COMPRAS P/ REVENDA CONF. NFE000076106	0001	001	2	5.252,91	
03/04/2023	11101.0001 - CAIXA GERAL	COMPRAS P/ REVENDA CONF. NFE000076106	0001	001	2		5.252,91
Totais do dia 03:						86.452,92	86.452,92
07/04/2023	41101.0002 - COMPRAS DE MERCADORIAS A VISTA	COMPRAS P/ REVENDA CONF. NFE000023536	0001	001	1	11.235,00	
07/04/2023	11101.0001 - CAIXA GERAL	COMPRAS P/ REVENDA CONF. NFE000023536	0001	001	1		11.235,00
Totais do dia 07:						11.235,00	11.235,00
10/04/2023	41101.0002 - COMPRAS DE MERCADORIAS A VISTA	COMPRAS P/ REVENDA CONF. NFE000024922	0001	001	1	26.400,00	
10/04/2023	11101.0001 - CAIXA GERAL	COMPRAS P/ REVENDA CONF. NFE000024922	0001	001	1		26.400,00
Totais do dia 10:						26.400,00	26.400,00
11/04/2023	11101.0001 - CAIXA GERAL	VENDAS À VISTA CONF. NFE000000641	0001	001	1	3.420,00	
11/04/2023	31101.0001 - VENDAS A VISTA	VENDAS À VISTA CONF. NFE000000641	0001	001	1		3.420,00
11/04/2023	11101.0001 - CAIXA GERAL	VENDAS À VISTA CONF. NFE000000642	0001	001	2	18.895,80	
11/04/2023	31101.0001 - VENDAS A VISTA	VENDAS À VISTA CONF. NFE000000642	0001	001	2		18.895,80
11/04/2023	11101.0001 - CAIXA GERAL	VENDAS À VISTA CONF. NFE000000642	0001	001	3	28.152,18	
11/04/2023	31101.0001 - VENDAS A VISTA	VENDAS À VISTA CONF. NFE000000642	0001	001	3		28.152,18
11/04/2023	11101.0001 - CAIXA GERAL	VENDAS À VISTA CONF. NFE000000643	0001	001	4	4.985,80	
11/04/2023	31101.0001 - VENDAS A VISTA	VENDAS À VISTA CONF. NFE000000643	0001	001	4		4.985,80
Totais do dia 11:						55.453,78	55.453,78
12/04/2023	41101.0002 - COMPRAS DE MERCADORIAS A VISTA	COMPRAS P/ REVENDA CONF. NFE000051134	0001	001	1	8.298,00	
12/04/2023	11101.0001 - CAIXA GERAL	COMPRAS P/ REVENDA CONF. NFE000051134	0001	001	1		8.298,00
12/04/2023	41101.0002 - COMPRAS DE MERCADORIAS A VISTA						

Continua...

Livro Diário Nº. 6

Empresa: MP DISTRBUIDORA LTDA - CNPJ: 25.329.948/0001-16

Período: 01/01/2023 a 31/12/2023

Endereço: RUA ANTONIO DE OLIVEIRA LOPES, Complemento: LOJA 03, N.º: 1230, Bairro: FREI HIGINO, Cidade: Parnaíba, Estado: PI, CEP: 64207

Telefone: (86) 32211137

Data	Conta	Histórico	Estab	Centro	Chave	Débito	Crédito
		COMPRAS P/ REVENDA CONF. NFE000051135	0001	001	2	14.352,00	
12/04/2023	11101.0001 - CAIXA GERAL						
		COMPRAS P/ REVENDA CONF. NFE000051135	0001	001	2		14.352,00
12/04/2023	11101.0001 - CAIXA GERAL						
		VENDAS À VISTA CONF. NFE000000644	0001	001	3	24.833,43	
12/04/2023	31101.0001 - VENDAS A VISTA						
		VENDAS À VISTA CONF. NFE000000644	0001	001	3		24.833,43
12/04/2023	11101.0001 - CAIXA GERAL						
		VENDAS À VISTA CONF. NFE000000644	0001	001	4	5.576,19	
12/04/2023	31101.0001 - VENDAS A VISTA						
		VENDAS À VISTA CONF. NFE000000644	0001	001	4		5.576,19
12/04/2023	11101.0001 - CAIXA GERAL						
		VENDAS À VISTA CONF. NFE000000645	0001	001	5	88.577,55	
12/04/2023	31101.0001 - VENDAS A VISTA						
		VENDAS À VISTA CONF. NFE000000645	0001	001	5		88.577,55
Totais do dia 12:						141.637,17	141.637,17
13/04/2023	41101.0002 - COMPRAS DE MERCADORIAS A VISTA						
		COMPRAS P/ REVENDA CONF. NFE000000908	0001	001	1	5.311,80	
13/04/2023	11101.0001 - CAIXA GERAL						
		COMPRAS P/ REVENDA CONF. NFE000000908	0001	001	1		5.311,80
13/04/2023	11101.0001 - CAIXA GERAL						
		VENDAS À VISTA CONF. NFE000000646	0001	001	2	1.499,30	
13/04/2023	31101.0001 - VENDAS A VISTA						
		VENDAS À VISTA CONF. NFE000000646	0001	001	2		1.499,30
13/04/2023	11101.0001 - CAIXA GERAL						
		VENDAS À VISTA CONF. NFE000000646	0001	001	3	1.411,98	
13/04/2023	31101.0001 - VENDAS A VISTA						
		VENDAS À VISTA CONF. NFE000000646	0001	001	3		1.411,98
13/04/2023	11101.0001 - CAIXA GERAL						
		VENDAS À VISTA CONF. NFE000000648	0001	001	4	4.310,29	
13/04/2023	31101.0001 - VENDAS A VISTA						
		VENDAS À VISTA CONF. NFE000000648	0001	001	4		4.310,29
13/04/2023	11101.0001 - CAIXA GERAL						
		VENDAS À VISTA CONF. NFE000000648	0001	001	5	3.815,93	
13/04/2023	31101.0001 - VENDAS A VISTA						
		VENDAS À VISTA CONF. NFE000000648	0001	001	5		3.815,93
13/04/2023	11101.0001 - CAIXA GERAL						
		VENDAS À VISTA CONF. NFE000000649	0001	001	6	10.644,52	
13/04/2023	31101.0001 - VENDAS A VISTA						
		VENDAS À VISTA CONF. NFE000000649	0001	001	6		10.644,52

Continua...

Livro Diário N° 6

Empresa: MP DISTRBUIDORA LTDA - CNPJ: 25.329.948/0001-16

Período: 01/01/2023 a 31/12/2023

Endereço: RUA ANTONIO DE OLIVEIRA LOPES, Complemento: LOJA 03, N.º: 1230, Bairro: FREI HIGINO, Cidade: Parnaíba, Estado: PI, CEP: 64207

Telefone: (86) 32211137

Data	Conta	Histórico	Estab	Centro	Chave	Débito	Crédito
13/04/2023	11101.0001	- CAIXA GERAL VENDAS À VISTA CONF. NFE000000649	0001	001	7	9.443,84	
13/04/2023	31101.0001	- VENDAS A VISTA VENDAS À VISTA CONF. NFE000000649	0001	001	7		9.443,84
Totais do dia 13:						36.437,66	36.437,66
14/04/2023	41101.0002	- COMPRAS DE MERCADORIAS A VISTA COMPRAS P/ REVENDA CONF. NFE000023713	0001	001	1	40.151,70	
14/04/2023	11101.0001	- CAIXA GERAL COMPRAS P/ REVENDA CONF. NFE000023713	0001	001	1		40.151,70
Totais do dia 14:						40.151,70	40.151,70
18/04/2023	41101.0002	- COMPRAS DE MERCADORIAS A VISTA COMPRAS P/ REVENDA CONF. NFE000010490	0001	001	1	8.438,80	
18/04/2023	11101.0001	- CAIXA GERAL COMPRAS P/ REVENDA CONF. NFE000010490	0001	001	1		8.438,80
18/04/2023	11101.0001	- CAIXA GERAL VENDAS À VISTA CONF. NFE000000652	0001	001	2	88.215,40	
18/04/2023	31101.0001	- VENDAS A VISTA VENDAS À VISTA CONF. NFE000000652	0001	001	2		88.215,40
18/04/2023	11101.0001	- CAIXA GERAL VENDAS À VISTA CONF. NFE000000653	0001	001	3	74.643,80	
18/04/2023	31101.0001	- VENDAS A VISTA VENDAS À VISTA CONF. NFE000000653	0001	001	3		74.643,80
18/04/2023	11101.0001	- CAIXA GERAL VENDAS À VISTA CONF. NFE000000654	0001	001	4	80.791,06	
18/04/2023	31101.0001	- VENDAS A VISTA VENDAS À VISTA CONF. NFE000000654	0001	001	4		80.791,06
18/04/2023	11101.0001	- CAIXA GERAL VENDAS À VISTA CONF. NFE000000655	0001	001	5	9.669,33	
18/04/2023	31101.0001	- VENDAS A VISTA VENDAS À VISTA CONF. NFE000000655	0001	001	5		9.669,33
18/04/2023	11101.0001	- CAIXA GERAL VENDAS À VISTA CONF. NFE000000655	0001	001	6	63.557,34	
18/04/2023	31101.0001	- VENDAS A VISTA VENDAS À VISTA CONF. NFE000000655	0001	001	6		63.557,34
18/04/2023	11101.0001	- CAIXA GERAL VENDAS À VISTA CONF. NFE000000656	0001	001	7	58.333,70	
18/04/2023	31101.0001	- VENDAS A VISTA VENDAS À VISTA CONF. NFE000000656	0001	001	7		58.333,70
18/04/2023	11101.0001	- CAIXA GERAL VENDAS À VISTA CONF. NFE000000657	0001	001	8	57.520,00	
18/04/2023	31101.0001	- VENDAS A VISTA					

Continua...

Livro Diário Nº. 6

Empresa: MP DISTRBUIDORA LTDA - CNPJ: 25.329.948/0001-16

Período: 01/01/2023 a 31/12/2023

Endereço: RUA ANTONIO DE OLIVEIRA LOPES, Complemento: LOJA 03, N.º: 1230, Bairro: FREI HIGINO, Cidade: Parnaíba, Estado: PI, CEP: 64207

Telefone: (86) 32211137

Data	Conta	Histórico	Estab	Centro	Chave	Débito	Crédito
		COMPRAS P/ REVENDA CONF. NFE000025098	0001	001	1	1.012,00	
25/04/2023	11101.0001	- CAIXA GERAL					
		COMPRAS P/ REVENDA CONF. NFE000025098	0001	001	1		1.012,00
25/04/2023	41101.0002	- COMPRAS DE MERCADORIAS A VISTA					
		COMPRAS P/ REVENDA CONF. NFE000025104	0001	001	2	60.300,00	
25/04/2023	11101.0001	- CAIXA GERAL					
		COMPRAS P/ REVENDA CONF. NFE000025104	0001	001	2		60.300,00
25/04/2023	11101.0001	- CAIXA GERAL					
		VENDAS À VISTA CONF. NFE000000667	0001	001	3	9.340,50	
25/04/2023	31101.0001	- VENDAS A VISTA					
		VENDAS À VISTA CONF. NFE000000667	0001	001	3		9.340,50
Totais do dia 25:						70.652,50	70.652,50
27/04/2023	11101.0001	- CAIXA GERAL					
		VENDAS À VISTA CONF. NFE000000668	0001	001	1	66.795,00	
27/04/2023	31101.0001	- VENDAS A VISTA					
		VENDAS À VISTA CONF. NFE000000668	0001	001	1		66.795,00
27/04/2023	11101.0001	- CAIXA GERAL					
		VENDAS À VISTA CONF. NFE000000669	0001	001	2	72.430,00	
27/04/2023	31101.0001	- VENDAS A VISTA					
		VENDAS À VISTA CONF. NFE000000669	0001	001	2		72.430,00
27/04/2023	11101.0001	- CAIXA GERAL					
		VENDAS À VISTA CONF. NFE000000669	0001	001	3	10.730,00	
27/04/2023	31101.0001	- VENDAS A VISTA					
		VENDAS À VISTA CONF. NFE000000669	0001	001	3		10.730,00
27/04/2023	11101.0001	- CAIXA GERAL					
		VENDAS À VISTA CONF. NFE000000670	0001	001	4	76.400,00	
27/04/2023	31101.0001	- VENDAS A VISTA					
		VENDAS À VISTA CONF. NFE000000670	0001	001	4		76.400,00
27/04/2023	11101.0001	- CAIXA GERAL					
		VENDAS À VISTA CONF. NFE000000671	0001	001	5	75.329,00	
27/04/2023	31101.0001	- VENDAS A VISTA					
		VENDAS À VISTA CONF. NFE000000671	0001	001	5		75.329,00
27/04/2023	11101.0001	- CAIXA GERAL					
		VENDAS À VISTA CONF. NFE000000672	0001	001	6	77.330,00	
27/04/2023	31101.0001	- VENDAS A VISTA					
		VENDAS À VISTA CONF. NFE000000672	0001	001	6		77.330,00
27/04/2023	11101.0001	- CAIXA GERAL					
		VENDAS À VISTA CONF. NFE000000673	0001	001	7	82.215,00	
27/04/2023	31101.0001	- VENDAS A VISTA					
		VENDAS À VISTA CONF. NFE000000673	0001	001	7		82.215,00

Continua...

Livro Diário Nº. 6

Empresa: MP DISTRBUIDORA LTDA - CNPJ: 25.329.948/0001-16

Período: 01/01/2023 a 31/12/2023

Endereço: RUA ANTONIO DE OLIVEIRA LOPES, Complemento: LOJA 03, N.º: 1230, Bairro: FREI HIGINO, Cidade: Parnaíba, Estado: PI, CEP: 642071

Telefone: (86) 32211137

Data	Conta	Histórico	Estab	Centro	Chave	Débito	Crédito
27/04/2023	11101.0001	- CAIXA GERAL VENDAS À VISTA CONF. NFE000000674	0001	001	8	61.115,00	
27/04/2023	31101.0001	- VENDAS A VISTA VENDAS À VISTA CONF. NFE000000674	0001	001	8		61.115,00
27/04/2023	11101.0001	- CAIXA GERAL VENDAS À VISTA CONF. NFE000000674	0001	001	9	27.047,79	
27/04/2023	31101.0001	- VENDAS A VISTA VENDAS À VISTA CONF. NFE000000674	0001	001	9		27.047,79
27/04/2023	11101.0001	- CAIXA GERAL VENDAS À VISTA CONF. NFE000000675	0001	001	10	60.445,00	
27/04/2023	31101.0001	- VENDAS A VISTA VENDAS À VISTA CONF. NFE000000675	0001	001	10		60.445,00
27/04/2023	11101.0001	- CAIXA GERAL VENDAS À VISTA CONF. NFE000000675	0001	001	11	22.130,01	
27/04/2023	31101.0001	- VENDAS A VISTA VENDAS À VISTA CONF. NFE000000675	0001	001	11		22.130,01
27/04/2023	11101.0001	- CAIXA GERAL VENDAS À VISTA CONF. NFE000000676	0001	001	12	73.383,88	
27/04/2023	31101.0001	- VENDAS A VISTA VENDAS À VISTA CONF. NFE000000676	0001	001	12		73.383,88
27/04/2023	11101.0001	- CAIXA GERAL VENDAS À VISTA CONF. NFE000000677	0001	001	13	72.092,97	
27/04/2023	31101.0001	- VENDAS A VISTA VENDAS À VISTA CONF. NFE000000677	0001	001	13		72.092,97
27/04/2023	11101.0001	- CAIXA GERAL VENDAS À VISTA CONF. NFE000000678	0001	001	14	71.788,00	
27/04/2023	31101.0001	- VENDAS A VISTA VENDAS À VISTA CONF. NFE000000678	0001	001	14		71.788,00
Totais do dia 27:						849.231,65	849.231,65
28/04/2023	22102.0007	- PARCELAMENTO RELP SIMPLES NACIONAL PG PARC. RELP SIMPLES NACIONAL N/DATE. 04/2023	0001	001	1	334,97	
28/04/2023	11101.0001	- CAIXA GERAL PG PARC. RELP SIMPLES NACIONAL N/DATE. 04/2023	0001	001	1		334,97
Totais do dia 28:						334,97	334,97
30/04/2023	42101.0014	- SERV PRESTADOS P/ PESSOA JURÍDICA PG SISTEMA DE AUTOMACAO NO MES 04-2023	0001	001	1	300,00	
30/04/2023	11101.0001	- CAIXA GERAL PG SISTEMA DE AUTOMACAO NO MES 04-2023	0001	001	1		300,00
30/04/2023	42101.0022	- SERVIÇOS CONTABEIS PG SERVIÇOS CONTABEIS NO MES 04-2023	0001	001	2	1.300,00	
30/04/2023	11101.0001	- CAIXA GERAL					

Continua...

Livro Diário Nº. 6

Empresa: MP DISTRBUIDORA LTDA - CNPJ: 25.329.948/0001-16

Período: 01/01/2023 a 31/12/2023

Endereço: RUA ANTONIO DE OLIVEIRA LOPES, Complemento: LOJA 03, N.º: 1230, Bairro: FREI HIGINO, Cidade: Parnaíba, Estado: PI, CEP: 642071

Telefone: (86) 32211137

Data	Conta	Histórico	Estab	Centro	Chave	Débito	Crédito
		PG SERVIÇOS CONTABEIS NO MES 04-2023	0001	001	2		1.300,00
30/04/2023	42101.0028	- ALUGUEIS E CONDOMINIOS					
		PG ALUGUEIS NO MES 04-2023	0001	001	3	5.000,00	
30/04/2023	11101.0001	- CAIXA GERAL					
		PG ALUGUEIS NO MES 04-2023	0001	001	3		5.000,00
30/04/2023	42101.0034	- ÁGUA					
		PG AGUA NO MES 04-2023	0001	001	4	98,00	
30/04/2023	11101.0001	- CAIXA GERAL					
		PG AGUA NO MES 04-2023	0001	001	4		98,00
30/04/2023	42101.0035	- ENERGIA ELÉTRICA					
		PG DE ENERGIA NO MES 04-2023	0001	001	5	298,00	
30/04/2023	11101.0001	- CAIXA GERAL					
		PG DE ENERGIA NO MES 04-2023	0001	001	5		298,00
30/04/2023	42101.0036	- TELEFONE E INTERNET					
		PG INTERNET NO MES 04-2023	0001	001	6	200,00	
30/04/2023	11101.0001	- CAIXA GERAL					
		PG INTERNET NO MES 04-2023	0001	001	6		200,00
30/04/2023	31102.0008	- SIMPLES NACIONAL					
		SIMPLES A REC. 04/2023	0001	001	8	291.899,56	
30/04/2023	21201.0002	- SIMPLES A RECOLHER					
		SIMPLES A REC. 04/2023	0001	001	8		291.899,56
		Totais do dia 30:				299.095,56	299.095,56
		Totais do mês de Abril:				2.476.601,49	2.476.601,49
02/05/2023	41101.0002	- COMPRAS DE MERCADORIAS A VISTA					
		COMPRAS P/ REVENDA CONF. NFE000025160	0001	001	1	14.050,00	
02/05/2023	11101.0001	- CAIXA GERAL					
		COMPRAS P/ REVENDA CONF. NFE000025160	0001	001	1		14.050,00
		Totais do dia 02:				14.050,00	14.050,00
03/05/2023	11101.0001	- CAIXA GERAL					
		VENDAS À VISTA CONF. NFE000000679	0001	001	1	32.473,55	
03/05/2023	31101.0001	- VENDAS A VISTA					
		VENDAS À VISTA CONF. NFE000000679	0001	001	1		32.473,55
03/05/2023	11101.0001	- CAIXA GERAL					
		VENDAS À VISTA CONF. NFE000000679	0001	001	2	19.526,85	
03/05/2023	31101.0001	- VENDAS A VISTA					
		VENDAS À VISTA CONF. NFE000000679	0001	001	2		19.526,85
		Totais do dia 03:				52.000,40	52.000,40
08/05/2023	41101.0002	- COMPRAS DE MERCADORIAS A VISTA					
		COMPRAS P/ REVENDA CONF. NFE000025241	0001	001	1	20.700,00	
08/05/2023	11101.0001	- CAIXA GERAL					
		COMPRAS P/ REVENDA CONF. NFE000025241	0001	001	1		20.700,00
08/05/2023	41101.0002	- COMPRAS DE MERCADORIAS A VISTA					
		COMPRAS P/ REVENDA CONF. NFE000025242	0001	001	2	61.542,00	
08/05/2023	11101.0001	- CAIXA GERAL					
		COMPRAS P/ REVENDA CONF. NFE000025242	0001	001	2		61.542,00
		Totais do dia 08:				82.242,00	82.242,00
10/05/2023	41101.0002	- COMPRAS DE MERCADORIAS A VISTA					

Continua...

Livro Diário Nº. 6

Empresa: MP DISTRBUIDORA LTDA - CNPJ: 25.329.948/0001-16

Período: 01/01/2023 a 31/12/2023

Endereço: RUA ANTONIO DE OLIVEIRA LOPES, Complemento: LOJA 03, N.º: 1230, Bairro: FREI HIGINO, Cidade: Parnaíba, Estado: PI, CEP: 64207

Telefone: (86) 32211137

Data	Conta	Histórico	Estab	Centro	Chave	Débito	Crédito
		COMPRAS P/ REVENDA CONF. NFE000012430	0001	001	1	3.520,00	
10/05/2023	11101.0001 - CAIXA GERAL						
		COMPRAS P/ REVENDA CONF. NFE000012430	0001	001	1		3.520,00
					Totais do dia 10:	3.520,00	3.520,00
11/05/2023	11101.0001 - CAIXA GERAL						
		VENDAS À VISTA CONF. NFE000000682	0001	001	1	13.821,90	
11/05/2023	31101.0001 - VENDAS A VISTA						
		VENDAS À VISTA CONF. NFE000000682	0001	001	1		13.821,90
					Totais do dia 11:	13.821,90	13.821,90
15/05/2023	11101.0001 - CAIXA GERAL						
		VENDAS À VISTA CONF. NFE000000683	0001	001	1	37.943,90	
15/05/2023	31101.0001 - VENDAS A VISTA						
		VENDAS À VISTA CONF. NFE000000683	0001	001	1		37.943,90
15/05/2023	11101.0001 - CAIXA GERAL						
		VENDAS À VISTA CONF. NFE000000684	0001	001	2	3.357,00	
15/05/2023	31101.0001 - VENDAS A VISTA						
		VENDAS À VISTA CONF. NFE000000684	0001	001	2		3.357,00
15/05/2023	11101.0001 - CAIXA GERAL						
		VENDAS À VISTA CONF. NFE000000685	0001	001	3	12.288,24	
15/05/2023	31101.0001 - VENDAS A VISTA						
		VENDAS À VISTA CONF. NFE000000685	0001	001	3		12.288,24
15/05/2023	11101.0001 - CAIXA GERAL						
		VENDAS À VISTA CONF. NFE000000685	0001	001	4	13.115,16	
15/05/2023	31101.0001 - VENDAS A VISTA						
		VENDAS À VISTA CONF. NFE000000685	0001	001	4		13.115,16
5/05/2023	11101.0001 - CAIXA GERAL						
		VENDAS À VISTA CONF. NFE000000686	0001	001	5	9.967,12	
15/05/2023	31101.0001 - VENDAS A VISTA						
		VENDAS À VISTA CONF. NFE000000686	0001	001	5		9.967,12
15/05/2023	11101.0001 - CAIXA GERAL						
		VENDAS À VISTA CONF. NFE000000686	0001	001	6	15.449,45	
15/05/2023	31101.0001 - VENDAS A VISTA						
		VENDAS À VISTA CONF. NFE000000686	0001	001	6		15.449,45
15/05/2023	11101.0001 - CAIXA GERAL						
		VENDAS À VISTA CONF. NFE000000687	0001	001	7	5.547,06	
15/05/2023	31101.0001 - VENDAS A VISTA						
		VENDAS À VISTA CONF. NFE000000687	0001	001	7		5.547,06
15/05/2023	11101.0001 - CAIXA GERAL						
		VENDAS À VISTA CONF. NFE000000687	0001	001	8	3.906,33	
15/05/2023	31101.0001 - VENDAS A VISTA						

Livro Diário Nº. 6

Empresa: MP DISTRBUIDORA LTDA - CNPJ: 25.329.948/0001-16

Período: 01/01/2023 a 31/12/2023

Endereço: RUA ANTONIO DE OLIVEIRA LOPES, Complemento: LOJA 03, N.º: 1230, Bairro: FREI HIGINO, Cidade: Parnaíba, Estado: PI, CEP: 642071

Telefone: (86) 32211137

Data	Conta	Histórico	Estab	Centro	Chave	Débito	Crédito
		VENDAS À VISTA CONF. NFE000000687	0001	001	8		3.906,33
15/05/2023	11101.0001	- CAIXA GERAL					
		VENDAS À VISTA CONF. NFE000000688	0001	001	9	8.740,19	
15/05/2023	31101.0001	- VENDAS A VISTA					
		VENDAS À VISTA CONF. NFE000000688	0001	001	9		8.740,19
15/05/2023	11101.0001	- CAIXA GERAL					
		VENDAS À VISTA CONF. NFE000000688	0001	001	10	7.012,54	
15/05/2023	31101.0001	- VENDAS A VISTA					
		VENDAS À VISTA CONF. NFE000000688	0001	001	10		7.012,54
					Totais do dia 15:	117.326,99	117.326,99
16/05/2023	11101.0001	- CAIXA GERAL					
		VENDAS À VISTA CONF. NFE000000689	0001	001	1	2.640,00	
16/05/2023	31101.0001	- VENDAS A VISTA					
		VENDAS À VISTA CONF. NFE000000689	0001	001	1		2.640,00
					Totais do dia 16:	2.640,00	2.640,00
18/05/2023	41101.0002	- COMPRAS DE MERCADORIAS A VISTA					
		COMPRAS P/ REVENDA CONF. NFE000016500	0001	001	1	9.288,00	
18/05/2023	11101.0001	- CAIXA GERAL					
		COMPRAS P/ REVENDA CONF. NFE000016500	0001	001	1		9.288,00
18/05/2023	11101.0001	- CAIXA GERAL					
		VENDAS À VISTA CONF. NFE000000691	0001	001	2	80.298,00	
18/05/2023	31101.0001	- VENDAS A VISTA					
		VENDAS À VISTA CONF. NFE000000691	0001	001	2		80.298,00
18/05/2023	11101.0001	- CAIXA GERAL					
		VENDAS À VISTA CONF. NFE000000692	0001	001	3	22.241,70	
18/05/2023	31101.0001	- VENDAS A VISTA					
		VENDAS À VISTA CONF. NFE000000692	0001	001	3		22.241,70
18/05/2023	11101.0001	- CAIXA GERAL					
		VENDAS À VISTA CONF. NFE000000692	0001	001	4	28.715,20	
18/05/2023	31101.0001	- VENDAS A VISTA					
		VENDAS À VISTA CONF. NFE000000692	0001	001	4		28.715,20
18/05/2023	11101.0001	- CAIXA GERAL					
		VENDAS À VISTA CONF. NFE000000693	0001	001	5	32.375,00	
18/05/2023	31101.0001	- VENDAS A VISTA					
		VENDAS À VISTA CONF. NFE000000693	0001	001	5		32.375,00
18/05/2023	11101.0001	- CAIXA GERAL					
		VENDAS À VISTA CONF. NFE000000693	0001	001	6	11.600,00	
18/05/2023	31101.0001	- VENDAS A VISTA					
		VENDAS À VISTA CONF. NFE000000693	0001	001	6		11.600,00
18/05/2023	11101.0001	- CAIXA GERAL					

Livro Diário Nº. 6

Empresa: MP DISTRBUIDORA LTDA - CNPJ: 25.329.948/0001-16

Período: 01/01/2023 a 31/12/2023

Endereço: RUA ANTONIO DE OLIVEIRA LOPES, Complemento: LOJA 03, N.º: 1230, Bairro: FREI HIGINO, Cidade: Parnaíba, Estado: PI, CEP: 64207

Telefone: (86) 32211137

Data	Conta	Histórico	Estab	Centro	Chave	Débito	Crédito
		VENDAS À VISTA CONF. NFE000000694	0001	001	7	47.020,00	
18/05/2023	31101.0001	- VENDAS A VISTA					
		VENDAS À VISTA CONF. NFE000000694	0001	001	7		47.020,00
18/05/2023	11101.0001	- CAIXA GERAL					
		VENDAS À VISTA CONF. NFE000000695	0001	001	8	62.640,00	
18/05/2023	31101.0001	- VENDAS A VISTA					
		VENDAS À VISTA CONF. NFE000000695	0001	001	8		62.640,00
18/05/2023	11101.0001	- CAIXA GERAL					
		VENDAS À VISTA CONF. NFE000000696	0001	001	9	54.810,00	
18/05/2023	31101.0001	- VENDAS A VISTA					
		VENDAS À VISTA CONF. NFE000000696	0001	001	9		54.810,00
18/05/2023	11101.0001	- CAIXA GERAL					
		VENDAS À VISTA CONF. NFE000000697	0001	001	10	71.900,00	
18/05/2023	31101.0001	- VENDAS A VISTA					
		VENDAS À VISTA CONF. NFE000000697	0001	001	10		71.900,00
18/05/2023	11101.0001	- CAIXA GERAL					
		VENDAS À VISTA CONF. NFE000000698	0001	001	11	31.679,70	
18/05/2023	31101.0001	- VENDAS A VISTA					
		VENDAS À VISTA CONF. NFE000000698	0001	001	11		31.679,70
18/05/2023	11101.0001	- CAIXA GERAL					
		VENDAS À VISTA CONF. NFE000000698	0001	001	12	39.899,00	
18/05/2023	31101.0001	- VENDAS A VISTA					
		VENDAS À VISTA CONF. NFE000000698	0001	001	12		39.899,00
18/05/2023	11101.0001	- CAIXA GERAL					
		VENDAS À VISTA CONF. NFE000000700	0001	001	13	35.993,29	
18/05/2023	31101.0001	- VENDAS A VISTA					
		VENDAS À VISTA CONF. NFE000000700	0001	001	13		35.993,29
18/05/2023	11101.0001	- CAIXA GERAL					
		VENDAS À VISTA CONF. NFE000000701	0001	001	14	35.993,66	
18/05/2023	31101.0001	- VENDAS A VISTA					
		VENDAS À VISTA CONF. NFE000000701	0001	001	14		35.993,66
					Totais do dia 18:	564.453,55	564.453,55
22/05/2023	11101.0001	- CAIXA GERAL					
		VENDAS À VISTA CONF. NFE000000702	0001	001	1	24.745,59	
22/05/2023	31101.0001	- VENDAS A VISTA					
		VENDAS À VISTA CONF. NFE000000702	0001	001	1		24.745,59
22/05/2023	11101.0001	- CAIXA GERAL					
		VENDAS À VISTA CONF. NFE000000702	0001	001	2	17.254,84	
22/05/2023	31101.0001	- VENDAS A VISTA					
		VENDAS À VISTA CONF. NFE000000702	0001	001	2		17.254,84

Livro Diário Nº. 6

Empresa: MP DISTRBUIDORA LTDA - CNPJ: 25.329.948/0001-16

Período: 01/01/2023 a 31/12/2023

Endereço: RUA ANTONIO DE OLIVEIRA LOPES, Complemento: LOJA 03, N.º: 1230, Bairro: FREI HIGINO, Cidade: Parnaíba, Estado: PI, CEP: 642071

Telefone: (86) 32211137

Data	Conta	Histórico	Estab	Centro	Chave	Débito	Crédito
Totais do dia 22:						42.000,43	42.000,43
23/05/2023	41101.0002	COMPRAS DE MERCADORIAS A VISTA COMPRAS P/ REVENDA CONF. NFE000025399	0001	001	1	40.856,00	
23/05/2023	11101.0001	CAIXA GERAL COMPRAS P/ REVENDA CONF. NFE000025399	0001	001	1		40.856,00
23/05/2023	41101.0002	COMPRAS DE MERCADORIAS A VISTA COMPRAS P/ REVENDA CONF. NFE000809160	0001	001	2	10.327,16	
23/05/2023	11101.0001	CAIXA GERAL COMPRAS P/ REVENDA CONF. NFE000809160	0001	001	2		10.327,16
Totais do dia 23:						51.183,16	51.183,16
24/05/2023	31102.0002	VENDAS CANCELADAS VENDAS CANCELADAS CONF. NFE000000703	0001	001	1	41.500,00	
24/05/2023	11101.0001	CAIXA GERAL VENDAS CANCELADAS CONF. NFE000000703	0001	001	1		41.500,00
Totais do dia 24:						41.500,00	41.500,00
25/05/2023	11101.0001	CAIXA GERAL VENDAS À VISTA CONF. NFE000000704	0001	001	1	4.287,24	
25/05/2023	31101.0001	VENDAS A VISTA VENDAS À VISTA CONF. NFE000000704	0001	001	1		4.287,24
25/05/2023	11101.0001	CAIXA GERAL VENDAS À VISTA CONF. NFE000000704	0001	001	2	3.072,07	
25/05/2023	31101.0001	VENDAS A VISTA VENDAS À VISTA CONF. NFE000000704	0001	001	2		3.072,07
Totais do dia 25:						7.359,31	7.359,31
26/05/2023	11101.0001	CAIXA GERAL VENDAS À VISTA CONF. NFE000000705	0001	001	1	165,60	
26/05/2023	31101.0001	VENDAS A VISTA VENDAS À VISTA CONF. NFE000000705	0001	001	1		165,60
26/05/2023	11101.0001	CAIXA GERAL VENDAS À VISTA CONF. NFE000000706	0001	001	2	3.200,07	
26/05/2023	31101.0001	VENDAS A VISTA VENDAS À VISTA CONF. NFE000000706	0001	001	2		3.200,07
Totais do dia 26:						3.365,67	3.365,67
29/05/2023	11101.0001	CAIXA GERAL VENDAS À VISTA CONF. NFE000000707	0001	001	1	77.987,10	
29/05/2023	31101.0001	VENDAS A VISTA VENDAS À VISTA CONF. NFE000000707	0001	001	1		77.987,10
29/05/2023	11101.0001	CAIXA GERAL VENDAS À VISTA CONF. NFE000000708	0001	001	2	15.000,00	
29/05/2023	31101.0001	VENDAS A VISTA VENDAS À VISTA CONF. NFE000000708	0001	001	2		15.000,00
Totais do dia 29:						92.987,10	92.987,10

Continua...

Livro Diário Nº. 6

Empresa: MP DISTRBUIDORA LTDA - CNPJ: 25.329.948/0001-16

Período: 01/01/2023 a 31/12/2023

Endereço: RUA ANTONIO DE OLIVEIRA LOPES, Complemento: LOJA 03, N.º: 1230, Bairro: FREI HIGINO, Cidade: Parnaíba, Estado: PI, CEP: 64207

Telefone: (86) 32211137

Data	Conta	Histórico	Estab	Centro	Chave	Débito	Crédito
31/05/2023	41101.0002	COMPRAS DE MERCADORIAS A VISTA COMPRAS P/ REVENDA CONF. NFE000013969	0001	001	1	1.194,00	
31/05/2023	11101.0001	CAIXA GERAL COMPRAS P/ REVENDA CONF. NFE000013969	0001	001	1		1.194,00
31/05/2023	41101.0002	COMPRAS DE MERCADORIAS A VISTA COMPRAS P/ REVENDA CONF. NFE000025520	0001	001	2	31.600,00	
31/05/2023	11101.0001	CAIXA GERAL COMPRAS P/ REVENDA CONF. NFE000025520	0001	001	2		31.600,00
31/05/2023	41101.0002	COMPRAS DE MERCADORIAS A VISTA COMPRAS P/ REVENDA CONF. NFE000025521	0001	001	3	3.130,00	
31/05/2023	11101.0001	CAIXA GERAL COMPRAS P/ REVENDA CONF. NFE000025521	0001	001	3		3.130,00
31/05/2023	41101.0002	COMPRAS DE MERCADORIAS A VISTA COMPRAS P/ REVENDA CONF. NFE000025522	0001	001	4	13.500,00	
31/05/2023	11101.0001	CAIXA GERAL COMPRAS P/ REVENDA CONF. NFE000025522	0001	001	4		13.500,00
31/05/2023	42101.0014	SERV PRESTADOS P/ PESSOA JURÍDICA PG SISTEMA DE AUTOMACAO NO MES 05-2023	0001	001	7	300,00	
31/05/2023	11101.0001	CAIXA GERAL PG SISTEMA DE AUTOMACAO NO MES 05-2023	0001	001	7		300,00
31/05/2023	42101.0022	SERVIÇOS CONTABEIS PG SERVIÇOS CONTABEIS NO MES 05-2023	0001	001	8	1.300,00	
31/05/2023	11101.0001	CAIXA GERAL PG SERVIÇOS CONTABEIS NO MES 05-2023	0001	001	8		1.300,00
31/05/2023	42101.0028	ALUGUEIS E CONDOMINIOS PG ALUGUEIS NO MES 05-2023	0001	001	9	5.000,00	
31/05/2023	11101.0001	CAIXA GERAL PG ALUGUEIS NO MES 05-2023	0001	001	9		5.000,00
31/05/2023	42101.0034	ÁGUA PG AGUA NO MES 05-2023	0001	001	10	85,00	
31/05/2023	11101.0001	CAIXA GERAL PG AGUA NO MES 05-2023	0001	001	10		85,00
31/05/2023	42101.0035	ENERGIA ELÉTRICA PG DE ENERGIA NO MES 05-2023	0001	001	11	310,00	
31/05/2023	11101.0001	CAIXA GERAL PG DE ENERGIA NO MES 05-2023	0001	001	11		310,00
31/05/2023	42101.0036	TELEFONE E INTERNET PG INTERNET NO MES 05-2023	0001	001	12	200,00	
31/05/2023	11101.0001	CAIXA GERAL PG INTERNET NO MES 05-2023	0001	001	12		200,00
31/05/2023	22102.0007	PARCELAMENTO RELP SIMPLES NACIONAL PG PARC. RELP SIMPLES NACIONAL N/DATE. 05/2023	0001	001	13	337,73	
31/05/2023	11101.0001	CAIXA GERAL PG PARC. RELP SIMPLES NACIONAL N/DATE. 05/2023	0001	001	13		337,73
31/05/2023	31102.0008	SIMPLES NACIONAL					

Livro Diário Nº. 6

Empresa: MP DISTRBUIDORA LTDA - CNPJ: 25.329.948/0001-16

Fortes Contábil

Período: 01/01/2023 a 31/12/2023

Endereço: RUA ANTONIO DE OLIVEIRA LOPES, Complemento: LOJA 03, N.º: 1230, Bairro: FREI HIGINO, Cidade: Parnaíba, Estado: PI, CEP: 64207-
 Telefone: (86) 32211137

Data	Conta	Histórico	Estab	Centro	Chave	Débito	Crédito
		SIMPLES A REC. 05/2023	0001	001	14	94.024,87	
31/05/2023	21201.0002	- SIMPLES A RECOLHER					
		SIMPLES A REC. 05/2023	0001	001	14		94.024,87
Totais do dia 31:						150.981,60	150.981,60
Totais do mês de Maio:						1.239.432,11	1.239.432,11
01/06/2023	11101.0001	- CAIXA GERAL					
		VENDAS À VISTA CONF.	0001	001	1	2.097,19	
		NFE000000709					
01/06/2023	31101.0001	- VENDAS A VISTA					
		VENDAS À VISTA CONF.	0001	001	1		2.097,19
		NFE000000709					
01/06/2023	11101.0001	- CAIXA GERAL					
		VENDAS À VISTA CONF.	0001	001	2	3.351,64	
		NFE000000709					
01/06/2023	31101.0001	- VENDAS A VISTA					
		VENDAS À VISTA CONF.	0001	001	2		3.351,64
		NFE000000709					
01/06/2023	11101.0001	- CAIXA GERAL					
		VENDAS À VISTA CONF.	0001	001	3	9.537,47	
		NFE000000710					
01/06/2023	31101.0001	- VENDAS A VISTA					
		VENDAS À VISTA CONF.	0001	001	3		9.537,47
		NFE000000710					
01/06/2023	11101.0001	- CAIXA GERAL					
		VENDAS À VISTA CONF.	0001	001	4	12.986,51	
		NFE000000710					
01/06/2023	31101.0001	- VENDAS A VISTA					
		VENDAS À VISTA CONF.	0001	001	4		12.986,51
		NFE000000710					
01/06/2023	11101.0001	- CAIXA GERAL					
		VENDAS À VISTA CONF.	0001	001	5	10.812,37	
		NFE000000711					
01/06/2023	31101.0001	- VENDAS A VISTA					
		VENDAS À VISTA CONF.	0001	001	5		10.812,37
		NFE000000711					
01/06/2023	11101.0001	- CAIXA GERAL					
		VENDAS À VISTA CONF.	0001	001	6	14.464,67	
		NFE000000711					
01/06/2023	31101.0001	- VENDAS A VISTA					
		VENDAS À VISTA CONF.	0001	001	6		14.464,67
		NFE000000711					
Totais do dia 01:						53.249,85	53.249,85
30/06/2023	42101.0014	- SERV PRESTADOS P/ PESSOA JURÍDICA					
		PG SISTEMA DE AUTOMACAO NO	0001	001	1	300,00	
		MES 06-2023					
30/06/2023	11101.0001	- CAIXA GERAL					
		PG SISTEMA DE AUTOMACAO NO	0001	001	1		300,00
		MES 06-2023					
30/06/2023	42101.0022	- SERVIÇOS CONTABEIS					
		PG SERVIÇOS CONTABEIS NO MES	0001	001	2	1.300,00	
		06-2023					
30/06/2023	11101.0001	- CAIXA GERAL					
		PG SERVIÇOS CONTABEIS NO MES	0001	001	2		1.300,00
		06-2023					
30/06/2023	42101.0028	- ALUGUEIS E CONDOMINIOS					
		PG ALUGUEIS NO MES 06-2023	0001	001	3	5.000,00	
30/06/2023	11101.0001	- CAIXA GERAL					
		PG ALUGUEIS NO MES 06-2023	0001	001	3		5.000,00
30/06/2023	42101.0034	- ÁGUA					

Continua...

Livro Diário Nº. 6

Empresa: MP DISTRBUIDORA LTDA - CNPJ: 25.329.948/0001-16

Período: 01/01/2023 a 31/12/2023

Endereço: RUA ANTONIO DE OLIVEIRA LOPES, Complemento: LOJA 03, N.º: 1230, Bairro: FREI HIGINO, Cidade: Parnaíba, Estado: PI, CEP: 64207

Telefone: (86) 32211137

Fortes Contábil

Data	Conta	Histórico	Estab	Centro	Chave	Débito	Crédito
		PG AGUA NO MES 06-2023	0001	001	4	150,00	
30/06/2023	11101.0001	- CAIXA GERAL					
		PG AGUA NO MES 06-2023	0001	001	4		150,00
30/06/2023	42101.0035	- ENERGIA ELÉTRICA					
		PG DE ENERGIA NO MES 06-2023	0001	001	5	330,00	
30/06/2023	11101.0001	- CAIXA GERAL					
		PG DE ENERGIA NO MES 06-2023	0001	001	5		330,00
30/06/2023	42101.0036	- TELEFONE E INTERNET					
		PG INTERNET NO MES 06-2023	0001	001	6	200,00	
30/06/2023	11101.0001	- CAIXA GERAL					
		PG INTERNET NO MES 06-2023	0001	001	6		200,00
30/06/2023	22102.0007	- PARCELAMENTO RELP SIMPLES NACIONAL					
		PG PARC. RELP SIMPLES NACIONAL	0001	001	7	341,09	
		N/DATE. 06/2023					
30/06/2023	11101.0001	- CAIXA GERAL					
		PG PARC. RELP SIMPLES NACIONAL	0001	001	7		341,09
		N/DATE. 06/2023					
30/06/2023	31102.0008	- SIMPLES NACIONAL					
		SIMPLES A REC. 06/2023	0001	001	8	5.924,04	
30/06/2023	21201.0002	- SIMPLES A RECOLHER					
		SIMPLES A REC. 06/2023	0001	001	8		5.924,04
Totais do dia 30:						13.545,13	13.545,13
Totais do mês de Junho:						66.794,98	66.794,98
03/07/2023	11101.0001	- CAIXA GERAL					
		VENDAS À VISTA CONF.	0001	001	1	9.865,56	
		NFE000000737					
03/07/2023	31101.0001	- VENDAS A VISTA					
		VENDAS À VISTA CONF.	0001	001	1		9.865,56
		NFE000000737					
03/07/2023	11101.0001	- CAIXA GERAL					
		VENDAS À VISTA CONF.	0001	001	2	132,50	
		NFE000000737					
03/07/2023	31101.0001	- VENDAS A VISTA					
		VENDAS À VISTA CONF.	0001	001	2		132,50
		NFE000000737					
03/07/2023	11101.0001	- CAIXA GERAL					
		VENDAS À VISTA CONF.	0001	001	3	9.843,10	
		NFE000000738					
03/07/2023	31101.0001	- VENDAS A VISTA					
		VENDAS À VISTA CONF.	0001	001	3		9.843,10
		NFE000000738					
03/07/2023	11101.0001	- CAIXA GERAL					
		VENDAS À VISTA CONF.	0001	001	4	159,00	
		NFE000000738					
03/07/2023	31101.0001	- VENDAS A VISTA					
		VENDAS À VISTA CONF.	0001	001	4		159,00
		NFE000000738					
03/07/2023	11101.0001	- CAIXA GERAL					
		VENDAS À VISTA CONF.	0001	001	5	157.540,00	
		NFE000000739					
03/07/2023	31101.0001	- VENDAS A VISTA					
		VENDAS À VISTA CONF.	0001	001	5		157.540,00
		NFE000000739					
Totais do dia 03:						177.540,16	177.540,16
05/07/2023	11101.0001	- CAIXA GERAL					
		VENDAS À VISTA CONF.	0001	001	1	7.827,38	
		NFE000000740					
05/07/2023	31101.0001	- VENDAS A VISTA					

Livro Diário Nº. 6

Empresa: MP DISTRBUIDORA LTDA - CNPJ: 25.329.948/0001-16

Período: 01/01/2023 a 31/12/2023

Endereço: RUA ANTONIO DE OLIVEIRA LOPES, Complemento: LOJA 03, N.º: 1230, Bairro: FREI HIGINO, Cidade: Parnaíba, Estado: PI, CEP: 64207

Telefone: (86) 32211137

PREFEITURA MUNICIPAL DE BURITIANA
 Proc. Nº 5715 2025
 Fis. 1428 Página 32 de 78
 Rubrica:  Fortes Contábil

Data	Conta	Histórico	Estab	Centro	Chave	Débito	Crédito
		VENDAS À VISTA CONF. NFE000000740	0001	001	1		7.827,38
05/07/2023	11101.0001	- CAIXA GERAL					
		VENDAS À VISTA CONF. NFE000000740	0001	001	2	451,00	
05/07/2023	31101.0001	- VENDAS A VISTA					
		VENDAS À VISTA CONF. NFE000000740	0001	001	2		451,00
05/07/2023	11101.0001	- CAIXA GERAL					
		VENDAS À VISTA CONF. NFE000000741	0001	001	3	7.338,43	
05/07/2023	31101.0001	- VENDAS A VISTA					
		VENDAS À VISTA CONF. NFE000000741	0001	001	3		7.338,43
05/07/2023	11101.0001	- CAIXA GERAL					
		VENDAS À VISTA CONF. NFE000000741	0001	001	4	477,50	
05/07/2023	31101.0001	- VENDAS A VISTA					
		VENDAS À VISTA CONF. NFE000000741	0001	001	4		477,50
05/07/2023	11101.0001	- CAIXA GERAL					
		VENDAS À VISTA CONF. NFE000000742	0001	001	5	8.589,44	
05/07/2023	31101.0001	- VENDAS A VISTA					
		VENDAS À VISTA CONF. NFE000000742	0001	001	5		8.589,44
05/07/2023	11101.0001	- CAIXA GERAL					
		VENDAS À VISTA CONF. NFE000000742	0001	001	6	318,50	
05/07/2023	31101.0001	- VENDAS A VISTA					
		VENDAS À VISTA CONF. NFE000000742	0001	001	6		318,50
05/07/2023	11101.0001	- CAIXA GERAL					
		VENDAS À VISTA CONF. NFE000000743	0001	001	7	8.050,98	
05/07/2023	31101.0001	- VENDAS A VISTA					
		VENDAS À VISTA CONF. NFE000000743	0001	001	7		8.050,98
05/07/2023	11101.0001	- CAIXA GERAL					
		VENDAS À VISTA CONF. NFE000000743	0001	001	8	7.117,05	
05/07/2023	31101.0001	- VENDAS A VISTA					
		VENDAS À VISTA CONF. NFE000000743	0001	001	8		7.117,05
05/07/2023	11101.0001	- CAIXA GERAL					
		VENDAS À VISTA CONF. NFE000000744	0001	001	9	5.683,50	
05/07/2023	31101.0001	- VENDAS A VISTA					
		VENDAS À VISTA CONF. NFE000000744	0001	001	9		5.683,50
05/07/2023	11101.0001	- CAIXA GERAL					
		VENDAS À VISTA CONF. NFE000000744	0001	001	10	2.628,51	
05/07/2023	31101.0001	- VENDAS A VISTA					
		VENDAS À VISTA CONF. NFE000000744	0001	001	10		2.628,51
05/07/2023	11101.0001	- CAIXA GERAL					
		VENDAS À VISTA CONF. NFE000000745	0001	001	11	17.031,02	
05/07/2023	31101.0001	- VENDAS A VISTA					

Continua...

Livro Diário Nº. 6

Empresa: MP DISTRBUIDORA LTDA - CNPJ: 25.329.948/0001-16

Período: 01/01/2023 a 31/12/2023

Endereço: RUA ANTONIO DE OLIVEIRA LOPES, Complemento: LOJA 03, N.º: 1230, Bairro: FREI HIGINO, Cidade: Parnaíba, Estado: PI, CEP: 64207

Telefone: (86) 32211137

Data	Conta	Histórico	Estab	Centro	Chave	Débito	Crédito
		VENDAS À VISTA CONF. NFE000000745	0001	001	11		17.031,02
05/07/2023	11101.0001 - CAIXA GERAL						
		VENDAS À VISTA CONF. NFE000000745	0001	001	12	17.969,36	
05/07/2023	31101.0001 - VENDAS A VISTA						
		VENDAS À VISTA CONF. NFE000000745	0001	001	12		17.969,36
Totais do dia 05:						83.482,67	83.482,67
06/07/2023	41101.0002 - COMPRAS DE MERCADORIAS A VISTA						
		COMPRAS P/ REVENDA CONF. NFE000025975	0001	001	1	2.295,00	
06/07/2023	11101.0001 - CAIXA GERAL						
		COMPRAS P/ REVENDA CONF. NFE000025975	0001	001	1		2.295,00
06/07/2023	11101.0001 - CAIXA GERAL						
		VENDAS À VISTA CONF. NFE000000746	0001	001	2	411,00	
06/07/2023	31101.0001 - VENDAS A VISTA						
		VENDAS À VISTA CONF. NFE000000746	0001	001	2		411,00
06/07/2023	11101.0001 - CAIXA GERAL						
		VENDAS À VISTA CONF. NFE000000747	0001	001	3	7.485,46	
06/07/2023	31101.0001 - VENDAS A VISTA						
		VENDAS À VISTA CONF. NFE000000747	0001	001	3		7.485,46
06/07/2023	11101.0001 - CAIXA GERAL						
		VENDAS À VISTA CONF. NFE000000747	0001	001	4	2.255,00	
06/07/2023	31101.0001 - VENDAS A VISTA						
		VENDAS À VISTA CONF. NFE000000747	0001	001	4		2.255,00
Totais do dia 06:						12.446,46	12.446,46
07/07/2023	11101.0001 - CAIXA GERAL						
		VENDAS À VISTA CONF. NFE000000748	0001	001	1	53.480,00	
07/07/2023	31101.0001 - VENDAS A VISTA						
		VENDAS À VISTA CONF. NFE000000748	0001	001	1		53.480,00
07/07/2023	11101.0001 - CAIXA GERAL						
		VENDAS À VISTA CONF. NFE000000749	0001	001	2	57.300,00	
07/07/2023	31101.0001 - VENDAS A VISTA						
		VENDAS À VISTA CONF. NFE000000749	0001	001	2		57.300,00
07/07/2023	11101.0001 - CAIXA GERAL						
		VENDAS À VISTA CONF. NFE000000750	0001	001	3	59.595,00	
07/07/2023	31101.0001 - VENDAS A VISTA						
		VENDAS À VISTA CONF. NFE000000750	0001	001	3		59.595,00
07/07/2023	11101.0001 - CAIXA GERAL						
		VENDAS À VISTA CONF. NFE000000751	0001	001	4	52.725,00	
07/07/2023	31101.0001 - VENDAS A VISTA						
		VENDAS À VISTA CONF. NFE000000751	0001	001	4		52.725,00
Totais do dia 07:						223.100,00	223.100,00
10/07/2023	11101.0001 - CAIXA GERAL						

Continua...

Livro Diário Nº. 6

Empresa: MP DISTRBUIDORA LTDA - CNPJ: 25.329.948/0001-16

Período: 01/01/2023 a 31/12/2023

Endereço: RUA ANTONIO DE OLIVEIRA LOPES, Complemento: LOJA 03, N.º: 1230, Bairro: FREI HIGINO, Cidade: Parnaíba. Estado: PI, CEP: 64207

Telefone: (86) 32211137

Data	Conta	Histórico	Estab	Centro	Chave	Débito	Crédito
		VENDAS À VISTA CONF. NFE000000752	0001	001	1	33.135,31	
10/07/2023	31101.0001	- VENDAS A VISTA					
		VENDAS À VISTA CONF. NFE000000752	0001	001	1		33.135,31
10/07/2023	11101.0001	- CAIXA GERAL					
		VENDAS À VISTA CONF. NFE000000752	0001	001	2	2.237,16	
10/07/2023	31101.0001	- VENDAS A VISTA					
		VENDAS À VISTA CONF. NFE000000752	0001	001	2		2.237,16
10/07/2023	11101.0001	- CAIXA GERAL					
		VENDAS À VISTA CONF. NFE000000753	0001	001	3	3.541,59	
10/07/2023	31101.0001	- VENDAS A VISTA					
		VENDAS À VISTA CONF. NFE000000753	0001	001	3		3.541,59
10/07/2023	11101.0001	- CAIXA GERAL					
		VENDAS À VISTA CONF. NFE000000753	0001	001	4	258,34	
10/07/2023	31101.0001	- VENDAS A VISTA					
		VENDAS À VISTA CONF. NFE000000753	0001	001	4		258,34
Totais do dia 10:						39.172,40	39.172,40
11/07/2023	11101.0001	- CAIXA GERAL					
		VENDAS À VISTA CONF. NFE000000754	0001	001	1	9.879,41	
11/07/2023	31101.0001	- VENDAS A VISTA					
		VENDAS À VISTA CONF. NFE000000754	0001	001	1		9.879,41
11/07/2023	11101.0001	- CAIXA GERAL					
		VENDAS À VISTA CONF. NFE000000754	0001	001	2	132,50	
11/07/2023	31101.0001	- VENDAS A VISTA					
		VENDAS À VISTA CONF. NFE000000754	0001	001	2		132,50
11/07/2023	11101.0001	- CAIXA GERAL					
		VENDAS À VISTA CONF. NFE000000755	0001	001	3	8.752,70	
11/07/2023	31101.0001	- VENDAS A VISTA					
		VENDAS À VISTA CONF. NFE000000755	0001	001	3		8.752,70
11/07/2023	11101.0001	- CAIXA GERAL					
		VENDAS À VISTA CONF. NFE000000755	0001	001	4	1.804,00	
11/07/2023	31101.0001	- VENDAS A VISTA					
		VENDAS À VISTA CONF. NFE000000755	0001	001	4		1.804,00
11/07/2023	11101.0001	- CAIXA GERAL					
		VENDAS À VISTA CONF. NFE000000756	0001	001	5	8.961,62	
11/07/2023	31101.0001	- VENDAS A VISTA					
		VENDAS À VISTA CONF. NFE000000756	0001	001	5		8.961,62
11/07/2023	11101.0001	- CAIXA GERAL					
		VENDAS À VISTA CONF. NFE000000756	0001	001	6	349,40	
11/07/2023	31101.0001	- VENDAS A VISTA					
		VENDAS À VISTA CONF. NFE000000756	0001	001	6		349,40

Continua...

Livro Diário Nº. 6

Empresa: MP DISTRBUIDORA LTDA - CNPJ: 25.329.948/0001-16

Período: 01/01/2023 a 31/12/2023

Endereço: RUA ANTONIO DE OLIVEIRA LOPES, Complemento: LOJA 03, N.º: 1230, Bairro: FREI HIGINO, Cidade: Parnaíba, Estado: PI, CEP: 642071

Telefone: (86) 32211137

Data	Conta	Histórico	Estab	Centro	Chave	Débito	Crédito
11/07/2023	11101.0001	- CAIXA GERAL VENDAS À VISTA CONF. NFE000000757	0001	001	7	5.777,74	
11/07/2023	31101.0001	- VENDAS A VISTA VENDAS À VISTA CONF. NFE000000757	0001	001	7		5.777,74
11/07/2023	11101.0001	- CAIXA GERAL VENDAS À VISTA CONF. NFE000000758	0001	001	8	15.752,00	
11/07/2023	31101.0001	- VENDAS A VISTA VENDAS À VISTA CONF. NFE000000758	0001	001	8		15.752,00
11/07/2023	11101.0001	- CAIXA GERAL VENDAS À VISTA CONF. NFE000000759	0001	001	9	970,00	
11/07/2023	31101.0001	- VENDAS A VISTA VENDAS À VISTA CONF. NFE000000759	0001	001	9		970,00
11/07/2023	11101.0001	- CAIXA GERAL VENDAS À VISTA CONF. NFE000000760	0001	001	10	12.390,56	
11/07/2023	31101.0001	- VENDAS A VISTA VENDAS À VISTA CONF. NFE000000760	0001	001	10		12.390,56
Totais do dia 11:						64.769,93	64.769,93
12/07/2023	11101.0001	- CAIXA GERAL VENDAS À VISTA CONF. NFE000000764	0001	001	1	82.379,83	
12/07/2023	31101.0001	- VENDAS A VISTA VENDAS À VISTA CONF. NFE000000764	0001	001	1		82.379,83
12/07/2023	11101.0001	- CAIXA GERAL VENDAS À VISTA CONF. NFE000000764	0001	001	2	13.948,00	
12/07/2023	31101.0001	- VENDAS A VISTA VENDAS À VISTA CONF. NFE000000764	0001	001	2		13.948,00
Totais do dia 12:						96.327,83	96.327,83
13/07/2023	11101.0001	- CAIXA GERAL VENDAS À VISTA CONF. NFE000000765	0001	001	1	13.005,22	
13/07/2023	31101.0001	- VENDAS A VISTA VENDAS À VISTA CONF. NFE000000765	0001	001	1		13.005,22
13/07/2023	11101.0001	- CAIXA GERAL VENDAS À VISTA CONF. NFE000000765	0001	001	2	11.573,08	
13/07/2023	31101.0001	- VENDAS A VISTA VENDAS À VISTA CONF. NFE000000765	0001	001	2		11.573,08
13/07/2023	31102.0002	- VENDAS CANCELADAS VENDAS CANCELADAS CONF. NFE000000766	0001	001	3	96.327,83	
13/07/2023	11101.0001	- CAIXA GERAL VENDAS CANCELADAS CONF. NFE000000766	0001	001	3		96.327,83
Totais do dia 13:						120.906,13	120.906,13
14/07/2023	11101.0001	- CAIXA GERAL VENDAS À VISTA CONF. NFE000000767	0001	001	1	6.612,90	

Livro Diário Nº. 6

Empresa: MP DISTRBUIDORA LTDA - CNPJ: 25.329.948/0001-16

Período: 01/01/2023 a 31/12/2023

Endereço: RUA ANTONIO DE OLIVEIRA LOPES, Complemento: LOJA 03, N.º: 1230, Bairro: FREI HIGINO, Cidade: Parnaíba, Estado: PI, CEP: 64207

Telefone: (86) 32211137

Data	Conta	Histórico	Estab	Centro	Chave	Débito	Crédito
14/07/2023	31101.0001	- VENDAS A VISTA VENDAS À VISTA CONF. NFE000000767	0001	001	1		6.612,90
14/07/2023	11101.0001	- CAIXA GERAL VENDAS À VISTA CONF. NFE000000767	0001	001	2	3.657,12	
14/07/2023	31101.0001	- VENDAS A VISTA VENDAS À VISTA CONF. NFE000000767	0001	001	2		3.657,12
Totais do dia 14:						10.270,02	10.270,02
17/07/2023	41101.0002	- COMPRAS DE MERCADORIAS A VISTA COMPRAS P/ REVENDA CONF. NFE000047876	0001	001	1	7.672,00	
17/07/2023	11101.0001	- CAIXA GERAL COMPRAS P/ REVENDA CONF. NFE000047876	0001	001	1		7.672,00
17/07/2023	41101.0002	- COMPRAS DE MERCADORIAS A VISTA COMPRAS P/ REVENDA CONF. NFE000026094	0001	001	2	5.348,00	
17/07/2023	11101.0001	- CAIXA GERAL COMPRAS P/ REVENDA CONF. NFE000026094	0001	001	2		5.348,00
Totais do dia 17:						13.020,00	13.020,00
18/07/2023	11101.0001	- CAIXA GERAL VENDAS À VISTA CONF. NFE000000769	0001	001	1	15.752,00	
18/07/2023	31101.0001	- VENDAS A VISTA VENDAS À VISTA CONF. NFE000000769	0001	001	1		15.752,00
18/07/2023	31102.0002	- VENDAS CANCELADAS VENDAS CANCELADAS CONF. NFE000000768	0001	001	2	15.752,00	
18/07/2023	11101.0001	- CAIXA GERAL VENDAS CANCELADAS CONF. NFE000000768	0001	001	2		15.752,00
18/07/2023	31102.0002	- VENDAS CANCELADAS VENDAS CANCELADAS CONF. NFE000000770	0001	001	3	970,00	
18/07/2023	11101.0001	- CAIXA GERAL VENDAS CANCELADAS CONF. NFE000000770	0001	001	3		970,00
Totais do dia 18:						32.474,00	32.474,00
19/07/2023	11101.0001	- CAIXA GERAL VENDAS À VISTA CONF. NFE000000772	0001	001	1	970,00	
19/07/2023	31101.0001	- VENDAS A VISTA VENDAS À VISTA CONF. NFE000000772	0001	001	1		970,00
Totais do dia 19:						970,00	970,00
20/07/2023	11101.0001	- CAIXA GERAL VENDAS À VISTA CONF. NFE000000773	0001	001	1	25.823,48	
20/07/2023	31101.0001	- VENDAS A VISTA VENDAS À VISTA CONF. NFE000000773	0001	001	1		25.823,48
20/07/2023	11101.0001	- CAIXA GERAL VENDAS À VISTA CONF. NFE000000774	0001	001	2	74.047,59	
20/07/2023	31101.0001	- VENDAS A VISTA					

Livro Diário Nº. 6

Empresa: MP DISTRBUIDORA LTDA - CNPJ: 25.329.948/0001-16

Período: 01/01/2023 a 31/12/2023

Endereço: RUA ANTONIO DE OLIVEIRA LOPES, Complemento: LOJA 03, N.º: 1230, Bairro: FREI HIGINO, Cidade: Parnaíba, Estado: PI, CEP: 64207

Telefone: (86) 32211137

Fortes Contábil

Data	Conta	Histórico	Estab	Centro	Chave	Débito	Crédito
		VENDAS À VISTA CONF. NFE000000774	0001	001	2		74.047,59
Totais do dia 20:						99.871,07	99.871,07
21/07/2023	41101.0002 - COMPRAS DE MERCADORIAS A VISTA	COMPRAS P/ REVENDA CONF. NFE000026190	0001	001	1	4.375,00	
21/07/2023	11101.0001 - CAIXA GERAL	COMPRAS P/ REVENDA CONF. NFE000026190	0001	001	1		4.375,00
Totais do dia 21:						4.375,00	4.375,00
25/07/2023	41101.0002 - COMPRAS DE MERCADORIAS A VISTA	COMPRAS P/ REVENDA CONF. NFE000111677	0001	001	1	10.937,00	
25/07/2023	11101.0001 - CAIXA GERAL	COMPRAS P/ REVENDA CONF. NFE000111677	0001	001	1		10.937,00
Totais do dia 25:						10.937,00	10.937,00
26/07/2023	11101.0001 - CAIXA GERAL	VENDAS À VISTA CONF. NFE000000777	0001	001	1	9.762,75	
26/07/2023	31101.0001 - VENDAS A VISTA	VENDAS À VISTA CONF. NFE000000777	0001	001	1		9.762,75
26/07/2023	11101.0001 - CAIXA GERAL	VENDAS À VISTA CONF. NFE000000777	0001	001	2	15.618,81	
26/07/2023	31101.0001 - VENDAS A VISTA	VENDAS À VISTA CONF. NFE000000777	0001	001	2		15.618,81
26/07/2023	11101.0001 - CAIXA GERAL	VENDAS À VISTA CONF. NFE000000778	0001	001	3	8.050,98	
26/07/2023	31101.0001 - VENDAS A VISTA	VENDAS À VISTA CONF. NFE000000778	0001	001	3		8.050,98
26/07/2023	11101.0001 - CAIXA GERAL	VENDAS À VISTA CONF. NFE000000778	0001	001	4	7.117,05	
26/07/2023	31101.0001 - VENDAS A VISTA	VENDAS À VISTA CONF. NFE000000778	0001	001	4		7.117,05
26/07/2023	31102.0002 - VENDAS CANCELADAS	VENDAS CANCELADAS CONF. NFE000000775	0001	001	5	25.381,56	
26/07/2023	11101.0001 - CAIXA GERAL	VENDAS CANCELADAS CONF. NFE000000775	0001	001	5		25.381,56
26/07/2023	31102.0002 - VENDAS CANCELADAS	VENDAS CANCELADAS CONF. NFE000000776	0001	001	6	15.168,03	
26/07/2023	11101.0001 - CAIXA GERAL	VENDAS CANCELADAS CONF. NFE000000776	0001	001	6		15.168,03
Totais do dia 26:						81.099,18	81.099,18
27/07/2023	11101.0001 - CAIXA GERAL	VENDAS À VISTA CONF. NFE000000779	0001	001	1	12.187,27	
27/07/2023	31101.0001 - VENDAS A VISTA	VENDAS À VISTA CONF. NFE000000779	0001	001	1		12.187,27

Continua...

Livro Diário Nº. 6

Empresa: MP DISTRBUIDORA LTDA - CNPJ: 25.329.948/0001-16

Período: 01/01/2023 a 31/12/2023

Endereço: RUA ANTONIO DE OLIVEIRA LOPES, Complemento: LOJA 03, N.º: 1230, Bairro: FREI HIGINO, Cidade: Parnaíba, Estado: PI, CEP: 642071

Telefone: (86) 32211137

Fortes Contábil

Data	Conta	Histórico	Estab	Centro	Chave	Débito	Crédito
		PG PARC. RELP SIMPLES NACIONAL N/DATA. 07/2023	0001	001	8		344,30
31/07/2023	31102.0008	- SIMPLES NACIONAL					
		SIMPLES A REC. 07/2023	0001	001	9	91.252,83	
31/07/2023	21201.0002	- SIMPLES A RECOLHER					
		SIMPLES A REC. 07/2023	0001	001	9		91.252,83
Totais do dia 31:						170.836,13	170.836,13
Totais do mês de Julho:						1.260.760,20	1.260.760,20
01/08/2023	11101.0001	- CAIXA GERAL					
		VENDAS À VISTA CONF. NFE000000782	0001	001	1	7.184,56	
01/08/2023	31101.0001	- VENDAS A VISTA					
		VENDAS À VISTA CONF. NFE000000782	0001	001	1		7.184,56
01/08/2023	11101.0001	- CAIXA GERAL					
		VENDAS À VISTA CONF. NFE000000782	0001	001	2	11.525,54	
01/08/2023	31101.0001	- VENDAS A VISTA					
		VENDAS À VISTA CONF. NFE000000782	0001	001	2		11.525,54
Totais do dia 01:						18.710,10	18.710,10
02/08/2023	11101.0001	- CAIXA GERAL					
		VENDAS À VISTA CONF. NFE000000783	0001	001	1	8.976,00	
02/08/2023	31101.0001	- VENDAS A VISTA					
		VENDAS À VISTA CONF. NFE000000783	0001	001	1		8.976,00
Totais do dia 02:						8.976,00	8.976,00
03/08/2023	41101.0002	- COMPRAS DE MERCADORIAS A VISTA					
		COMPRAS P/ REVENDA CONF. NFE000000672	0001	001	1	3.996,86	
03/08/2023	11101.0001	- CAIXA GERAL					
		COMPRAS P/ REVENDA CONF. NFE000000672	0001	001	1		3.996,86
Totais do dia 03:						3.996,86	3.996,86
07/08/2023	11101.0001	- CAIXA GERAL					
		VENDAS À VISTA CONF. NFE000000786	0001	001	1	2.640,00	
07/08/2023	31101.0001	- VENDAS A VISTA					
		VENDAS À VISTA CONF. NFE000000786	0001	001	1		2.640,00
07/08/2023	31102.0002	- VENDAS CANCELADAS					
		VENDAS CANCELADAS CONF. NFE000000785	0001	001	2	2.640,00	
07/08/2023	11101.0001	- CAIXA GERAL					
		VENDAS CANCELADAS CONF. NFE000000785	0001	001	2		2.640,00
Totais do dia 07:						5.280,00	5.280,00
08/08/2023	11101.0001	- CAIXA GERAL					
		VENDAS À VISTA CONF. NFE000000787	0001	001	1	36.657,40	
08/08/2023	31101.0001	- VENDAS A VISTA					
		VENDAS À VISTA CONF. NFE000000787	0001	001	1		36.657,40
08/08/2023	11101.0001	- CAIXA GERAL					
		VENDAS À VISTA CONF. NFE000000788	0001	001	2	11.120,85	
08/08/2023	31101.0001	- VENDAS A VISTA					
		VENDAS À VISTA CONF. NFE000000788	0001	001	2		11.120,85

Continua...

Livro Diário Nº. 6

Empresa: MP DISTRBUIDORA LTDA - CNPJ: 25.329.948/0001-16

Período: 01/01/2023 a 31/12/2023

Endereço: RUA ANTONIO DE OLIVEIRA LOPES, Complemento: LOJA 03, N.º: 1230, Bairro: FREI HIGINO, Cidade: Parnaíba, Estado: PI, CEP: 642071

Telefone: (86) 32211137

Data	Conta	Histórico	Estab	Centro	Chave	Débito	Crédito
08/08/2023	11101.0001	- CAIXA GERAL VENDAS À VISTA CONF. NFE000000788	0001	001	3	35.689,20	
08/08/2023	31101.0001	- VENDAS A VISTA VENDAS À VISTA CONF. NFE000000788	0001	001	3		35.689,20
Totais do dia 08:						83.467,45	83.467,45
09/08/2023	11101.0001	- CAIXA GERAL VENDAS À VISTA CONF. NFE000000789	0001	001	1	49.693,97	
09/08/2023	31101.0001	- VENDAS A VISTA VENDAS À VISTA CONF. NFE000000789	0001	001	1		49.693,97
09/08/2023	11101.0001	- CAIXA GERAL VENDAS À VISTA CONF. NFE000000789	0001	001	2	11.969,70	
09/08/2023	31101.0001	- VENDAS A VISTA VENDAS À VISTA CONF. NFE000000789	0001	001	2		11.969,70
09/08/2023	11101.0001	- CAIXA GERAL VENDAS À VISTA CONF. NFE000000790	0001	001	3	8.917,00	
09/08/2023	31101.0001	- VENDAS A VISTA VENDAS À VISTA CONF. NFE000000790	0001	001	3		8.917,00
09/08/2023	11101.0001	- CAIXA GERAL VENDAS À VISTA CONF. NFE000000790	0001	001	4	399,00	
09/08/2023	31101.0001	- VENDAS A VISTA VENDAS À VISTA CONF. NFE000000790	0001	001	4		399,00
Totais do dia 09:						70.979,67	70.979,67
10/08/2023	11101.0001	- CAIXA GERAL VENDAS À VISTA CONF. NFE000000791	0001	001	1	36.093,17	
10/08/2023	31101.0001	- VENDAS A VISTA VENDAS À VISTA CONF. NFE000000791	0001	001	1		36.093,17
10/08/2023	11101.0001	- CAIXA GERAL VENDAS À VISTA CONF. NFE000000791	0001	001	2	25.881,66	
10/08/2023	31101.0001	- VENDAS A VISTA VENDAS À VISTA CONF. NFE000000791	0001	001	2		25.881,66
10/08/2023	11101.0001	- CAIXA GERAL VENDAS À VISTA CONF. NFE000000792	0001	001	3	15.669,31	
10/08/2023	31101.0001	- VENDAS A VISTA VENDAS À VISTA CONF. NFE000000792	0001	001	3		15.669,31
10/08/2023	11101.0001	- CAIXA GERAL VENDAS À VISTA CONF. NFE000000792	0001	001	4	19.331,59	
10/08/2023	31101.0001	- VENDAS A VISTA VENDAS À VISTA CONF. NFE000000792	0001	001	4		19.331,59
Totais do dia 10:						96.975,73	96.975,73
11/08/2023	41101.0002	- COMPRAS DE MERCADORIAS A VISTA COMPRAS P/ REVENDA CONF. NFE000111899	0001	001	1	2.567,40	

Continua...

Livro Diário Nº. 6

Empresa: MP DISTRBUIDORA LTDA - CNPJ: 25.329.948/0001-16
 Período: 01/01/2023 a 31/12/2023
 Endereço: RUA ANTONIO DE OLIVEIRA LOPES, Complemento: LOJA 03, N.º: 1230, Bairro: FREI HIGINO, Cidade: Parnaíba, Estado: PI, CEP: 64207
 Telefone: (86) 32211137

Fortes Contábil

Data	Conta	Histórico	Estab	Centro	Chave	Débito	Crédito
11/08/2023	11101.0001 - CAIXA GERAL	COMPRAS P/ REVENDA CONF. NFE000111899	0001	001	1		2.567,40
11/08/2023	11101.0001 - CAIXA GERAL	VENDAS À VISTA CONF. NFE000000793	0001	001	2	1.814,05	
11/08/2023	31101.0001 - VENDAS A VISTA	VENDAS À VISTA CONF. NFE000000793	0001	001	2		1.814,05
Totais do dia 11:						4.381,45	4.381,45
17/08/2023	11101.0001 - CAIXA GERAL	VENDAS À VISTA CONF. NFE000000794	0001	001	1	2.751,50	
17/08/2023	31101.0001 - VENDAS A VISTA	VENDAS À VISTA CONF. NFE000000794	0001	001	1		2.751,50
17/08/2023	11101.0001 - CAIXA GERAL	VENDAS À VISTA CONF. NFE000000795	0001	001	2	2.224,17	
17/08/2023	31101.0001 - VENDAS A VISTA	VENDAS À VISTA CONF. NFE000000795	0001	001	2		2.224,17
17/08/2023	11101.0001 - CAIXA GERAL	VENDAS À VISTA CONF. NFE000000796	0001	001	3	2.888,97	
17/08/2023	31101.0001 - VENDAS A VISTA	VENDAS À VISTA CONF. NFE000000796	0001	001	3		2.888,97
Totais do dia 17:						7.864,64	7.864,64
18/08/2023	11101.0001 - CAIXA GERAL	VENDAS À VISTA CONF. NFE000000797	0001	001	1	6.629,35	
18/08/2023	31101.0001 - VENDAS A VISTA	VENDAS À VISTA CONF. NFE000000797	0001	001	1		6.629,35
Totais do dia 18:						6.629,35	6.629,35
21/08/2023	41101.0002 - COMPRAS DE MERCADORIAS A VISTA	COMPRAS P/ REVENDA CONF. NFE000051766	0001	001	1	1.799,90	
21/08/2023	11101.0001 - CAIXA GERAL	COMPRAS P/ REVENDA CONF. NFE000051766	0001	001	1		1.799,90
Totais do dia 21:						1.799,90	1.799,90
22/08/2023	41101.0002 - COMPRAS DE MERCADORIAS A VISTA	COMPRAS P/ REVENDA CONF. NFE000113050	0001	001	1	9.300,00	
22/08/2023	11101.0001 - CAIXA GERAL	COMPRAS P/ REVENDA CONF. NFE000113050	0001	001	1		9.300,00
22/08/2023	11101.0001 - CAIXA GERAL	VENDAS À VISTA CONF. NFE000000798	0001	001	2	7.002,80	
22/08/2023	31101.0001 - VENDAS A VISTA	VENDAS À VISTA CONF. NFE000000798	0001	001	2		7.002,80
22/08/2023	11101.0001 - CAIXA GERAL	VENDAS À VISTA CONF. NFE000000799	0001	001	3	12.915,80	
22/08/2023	31101.0001 - VENDAS A VISTA						

Livro Diário Nº. 6

Empresa: MP DISTRBUIDORA LTDA - CNPJ: 25.329.948/0001-16

Período: 01/01/2023 a 31/12/2023

Endereço: RUA ANTONIO DE OLIVEIRA LOPES, Complemento: LOJA 03, N.º: 1230, Bairro: FREI HIGINO, Cidade: Parnaíba, Estado: PI, CEP: 64207

Telefone: (86) 32211137

Data	Conta	Histórico	Estab	Centro	Chave	Débito	Crédito
		VENDAS À VISTA CONF. NFE000000799	0001	001	3		12.915,80
22/08/2023	11101.0001 - CAIXA GERAL						
		VENDAS À VISTA CONF. NFE000000799	0001	001	4	10.714,28	
22/08/2023	31101.0001 - VENDAS A VISTA						
		VENDAS À VISTA CONF. NFE000000799	0001	001	4		10.714,28
22/08/2023	11101.0001 - CAIXA GERAL						
		VENDAS À VISTA CONF. NFE000000800	0001	001	5	29.307,00	
22/08/2023	31101.0001 - VENDAS A VISTA						
		VENDAS À VISTA CONF. NFE000000800	0001	001	5		29.307,00
22/08/2023	11101.0001 - CAIXA GERAL						
		VENDAS À VISTA CONF. NFE000000800	0001	001	6	5.800,00	
22/08/2023	31101.0001 - VENDAS A VISTA						
		VENDAS À VISTA CONF. NFE000000800	0001	001	6		5.800,00
22/08/2023	11101.0001 - CAIXA GERAL						
		VENDAS À VISTA CONF. NFE000000801	0001	001	7	36.639,00	
22/08/2023	31101.0001 - VENDAS A VISTA						
		VENDAS À VISTA CONF. NFE000000801	0001	001	7		36.639,00
22/08/2023	11101.0001 - CAIXA GERAL						
		VENDAS À VISTA CONF. NFE000000802	0001	001	8	29.556,22	
22/08/2023	31101.0001 - VENDAS A VISTA						
		VENDAS À VISTA CONF. NFE000000802	0001	001	8		29.556,22
22/08/2023	11101.0001 - CAIXA GERAL						
		VENDAS À VISTA CONF. NFE000000802	0001	001	9	24.657,04	
22/08/2023	31101.0001 - VENDAS A VISTA						
		VENDAS À VISTA CONF. NFE000000802	0001	001	9		24.657,04
					Totais do dia 22:	165.892,14	165.892,14
23/08/2023	11101.0001 - CAIXA GERAL						
		VENDAS À VISTA CONF. NFE000000803	0001	001	1	12.988,28	
23/08/2023	31101.0001 - VENDAS A VISTA						
		VENDAS À VISTA CONF. NFE000000803	0001	001	1		12.988,28
23/08/2023	11101.0001 - CAIXA GERAL						
		VENDAS À VISTA CONF. NFE000000804	0001	001	2	26.502,00	
23/08/2023	31101.0001 - VENDAS A VISTA						
		VENDAS À VISTA CONF. NFE000000804	0001	001	2		26.502,00
23/08/2023	11101.0001 - CAIXA GERAL						
		VENDAS À VISTA CONF. NFE000000805	0001	001	3	9.041,66	
23/08/2023	31101.0001 - VENDAS A VISTA						
		VENDAS À VISTA CONF. NFE000000805	0001	001	3		9.041,66
23/08/2023	11101.0001 - CAIXA GERAL						
		VENDAS À VISTA CONF. NFE000000806	0001	001	4	34.978,28	

Livro Diário Nº. 6

Empresa: MP DISTRBUIDORA LTDA - CNPJ: 25.329.948/0001-16

Período: 01/01/2023 a 31/12/2023

Endereço: RUA ANTONIO DE OLIVEIRA LOPES, Complemento: LOJA 03, N.º: 1230, Bairro: FREI HIGINO, Cidade: Parnaíba, Estado: PI, CEP: 64207

Telefone: (86) 32211137

Data	Conta	Histórico	Estab	Centro	Chave	Débito	Crédito
23/08/2023	31101.0001	- VENDAS A VISTA VENDAS À VISTA CONF. NFE000000806	0001	001	4		34.978,28
23/08/2023	11101.0001	- CAIXA GERAL VENDAS À VISTA CONF. NFE000000806	0001	001	5	464,19	
23/08/2023	31101.0001	- VENDAS A VISTA VENDAS À VISTA CONF. NFE000000806	0001	001	5		464,19
23/08/2023	11101.0001	- CAIXA GERAL VENDAS À VISTA CONF. NFE000000807	0001	001	6	3.860,50	
23/08/2023	31101.0001	- VENDAS A VISTA VENDAS À VISTA CONF. NFE000000807	0001	001	6		3.860,50
Totais do dia 23:						87.834,91	87.834,91
24/08/2023	11101.0001	- CAIXA GERAL VENDAS À VISTA CONF. NFE000000784	0001	001	1	58.552,75	
24/08/2023	31101.0001	- VENDAS A VISTA VENDAS À VISTA CONF. NFE000000784	0001	001	1		58.552,75
24/08/2023	11101.0001	- CAIXA GERAL VENDAS À VISTA CONF. NFE000000784	0001	001	2	3.173,00	
24/08/2023	31101.0001	- VENDAS A VISTA VENDAS À VISTA CONF. NFE000000784	0001	001	2		3.173,00
24/08/2023	11101.0001	- CAIXA GERAL VENDAS À VISTA CONF. NFE000000808	0001	001	3	8.393,58	
24/08/2023	31101.0001	- VENDAS A VISTA VENDAS À VISTA CONF. NFE000000808	0001	001	3		8.393,58
24/08/2023	11101.0001	- CAIXA GERAL VENDAS À VISTA CONF. NFE000000808	0001	001	4	5.866,33	
24/08/2023	31101.0001	- VENDAS A VISTA VENDAS À VISTA CONF. NFE000000808	0001	001	4		5.866,33
24/08/2023	11101.0001	- CAIXA GERAL VENDAS À VISTA CONF. NFE000000810	0001	001	5	3.750,00	
24/08/2023	31101.0001	- VENDAS A VISTA VENDAS À VISTA CONF. NFE000000810	0001	001	5		3.750,00
24/08/2023	11101.0001	- CAIXA GERAL VENDAS À VISTA CONF. NFE000000811	0001	001	6	29.965,00	
24/08/2023	31101.0001	- VENDAS A VISTA VENDAS À VISTA CONF. NFE000000811	0001	001	6		29.965,00
Totais do dia 24:						109.700,66	109.700,66
25/08/2023	41101.0002	- COMPRAS DE MERCADORIAS A VISTA COMPRAS P/ REVENDA CONF. NFE000052281	0001	001	1	1.799,90	
25/08/2023	11101.0001	- CAIXA GERAL COMPRAS P/ REVENDA CONF. NFE000052281	0001	001	1		1.799,90
Totais do dia 25:						1.799,90	1.799,90

Continua...

Livro Diário Nº. 6

Empresa: MP DISTRBUIDORA LTDA - CNPJ: 25.329.948/0001-16

Período: 01/01/2023 a 31/12/2023

Endereço: RUA ANTONIO DE OLIVEIRA LOPES, Complemento: LOJA 03, N.º: 1230, Bairro: FREI HIGINO, Cidade: Parnaíba, Estado: PI, CEP: 64207

Telefone: (86) 32211137

Fortes Contábil

Data	Conta	Histórico	Estab	Centro	Chave	Débito	Crédito
29/08/2023	11101.0001	- CAIXA GERAL VENDAS À VISTA CONF. NFE000000812	0001	001	1	22.652,19	
29/08/2023	31101.0001	- VENDAS A VISTA VENDAS À VISTA CONF. NFE000000812	0001	001	1		22.652,19
29/08/2023	11101.0001	- CAIXA GERAL VENDAS À VISTA CONF. NFE000000812	0001	001	2	19.147,92	
29/08/2023	31101.0001	- VENDAS A VISTA VENDAS À VISTA CONF. NFE000000812	0001	001	2		19.147,92
Totais do dia 29:						41.800,11	41.800,11
31/08/2023	41101.0002	- COMPRAS DE MERCADORIAS A VISTA COMPRAS P/ REVENDA CONF. NFE000000025	0001	001	1	3.000,00	
31/08/2023	11101.0001	- CAIXA GERAL COMPRAS P/ REVENDA CONF. NFE000000025	0001	001	1		3.000,00
31/08/2023	41101.0002	- COMPRAS DE MERCADORIAS A VISTA COMPRAS P/ REVENDA CONF. NFE000000026	0001	001	2	2.000,00	
31/08/2023	11101.0001	- CAIXA GERAL COMPRAS P/ REVENDA CONF. NFE000000026	0001	001	2		2.000,00
31/08/2023	41101.0002	- COMPRAS DE MERCADORIAS A VISTA COMPRAS P/ REVENDA CONF. NFE000000027	0001	001	3	5.000,00	
31/08/2023	11101.0001	- CAIXA GERAL COMPRAS P/ REVENDA CONF. NFE000000027	0001	001	3		5.000,00
31/08/2023	41101.0002	- COMPRAS DE MERCADORIAS A VISTA COMPRAS P/ REVENDA CONF. NFE000004517	0001	001	4	4.618,43	
31/08/2023	11101.0001	- CAIXA GERAL COMPRAS P/ REVENDA CONF. NFE000004517	0001	001	4		4.618,43
31/08/2023	42101.0014	- SERV PRESTADOS P/ PESSOA JURÍDICA PG SISTEMA DE AUTOMACAO NO MES 08-2023	0001	001	5	300,00	
31/08/2023	11101.0001	- CAIXA GERAL PG SISTEMA DE AUTOMACAO NO MES 08-2023	0001	001	5		300,00
31/08/2023	42101.0022	- SERVIÇOS CONTABEIS PG SERVIÇOS CONTABEIS NO MES 08-2023	0001	001	6	1.300,00	
31/08/2023	11101.0001	- CAIXA GERAL PG SERVIÇOS CONTABEIS NO MES 08-2023	0001	001	6		1.300,00
31/08/2023	42101.0028	- ALUGUEIS E CONDOMINIOS PG ALUGUEIS NO MES 08-2023	0001	001	7	5.000,00	
31/08/2023	11101.0001	- CAIXA GERAL PG ALUGUEIS NO MES 08-2023	0001	001	7		5.000,00
31/08/2023	42101.0034	- ÁGUA PG AGUA NO MES 08-2023	0001	001	8	86,00	
31/08/2023	11101.0001	- CAIXA GERAL PG AGUA NO MES 08-2023	0001	001	8		86,00
31/08/2023	42101.0035	- ENERGIA ELÉTRICA PG DE ENERGIA NO MES 08-2023	0001	001	9	320,00	
31/08/2023	11101.0001	- CAIXA GERAL					

Continua...

Livro Diário Nº. 6

Empresa: MP DISTRBUIDORA LTDA - CNPJ: 25.329.948/0001-16

Período: 01/01/2023 a 31/12/2023

Endereço: RUA ANTONIO DE OLIVEIRA LOPES, Complemento: LOJA 03, N.º: 1230, Bairro: FREI HIGINO, Cidade: Parnaíba, Estado: PI, CEP: 64207

Telefone: (86) 32211137

Data	Conta	Histórico	Estab	Centro	Chave	Débito	Crédito
		VENDAS À VISTA CONF. NFE000000814	0001	001	2		10.572,20
Totais do dia 05:						18.019,85	18.019,85
06/09/2023	11101.0001 - CAIXA GERAL	VENDAS À VISTA CONF. NFE000000815	0001	001	1	47.272,00	
06/09/2023	31101.0001 - VENDAS A VISTA	VENDAS À VISTA CONF. NFE000000815	0001	001	1		47.272,00
06/09/2023	11101.0001 - CAIXA GERAL	VENDAS À VISTA CONF. NFE000000816	0001	001	2	43.568,00	
06/09/2023	31101.0001 - VENDAS A VISTA	VENDAS À VISTA CONF. NFE000000816	0001	001	2		43.568,00
06/09/2023	11101.0001 - CAIXA GERAL	VENDAS À VISTA CONF. NFE000000817	0001	001	3	18.682,85	
06/09/2023	31101.0001 - VENDAS A VISTA	VENDAS À VISTA CONF. NFE000000817	0001	001	3		18.682,85
06/09/2023	11101.0001 - CAIXA GERAL	VENDAS À VISTA CONF. NFE000000817	0001	001	4	24.626,51	
06/09/2023	31101.0001 - VENDAS A VISTA	VENDAS À VISTA CONF. NFE000000817	0001	001	4		24.626,51
06/09/2023	11101.0001 - CAIXA GERAL	VENDAS À VISTA CONF. NFE000000818	0001	001	5	44.055,08	
06/09/2023	31101.0001 - VENDAS A VISTA	VENDAS À VISTA CONF. NFE000000818	0001	001	5		44.055,08
06/09/2023	11101.0001 - CAIXA GERAL	VENDAS À VISTA CONF. NFE000000819	0001	001	6	10.258,00	
06/09/2023	31101.0001 - VENDAS A VISTA	VENDAS À VISTA CONF. NFE000000819	0001	001	6		10.258,00
Totais do dia 06:						188.462,44	188.462,44
12/09/2023	11101.0001 - CAIXA GERAL	VENDAS À VISTA CONF. NFE000000820	0001	001	1	1.999,40	
12/09/2023	31101.0001 - VENDAS A VISTA	VENDAS À VISTA CONF. NFE000000820	0001	001	1		1.999,40
12/09/2023	11101.0001 - CAIXA GERAL	VENDAS À VISTA CONF. NFE000000821	0001	001	2	2.500,45	
12/09/2023	31101.0001 - VENDAS A VISTA	VENDAS À VISTA CONF. NFE000000821	0001	001	2		2.500,45
12/09/2023	11101.0001 - CAIXA GERAL	VENDAS À VISTA CONF. NFE000000822	0001	001	3	944,00	
12/09/2023	31101.0001 - VENDAS A VISTA	VENDAS À VISTA CONF. NFE000000822	0001	001	3		944,00
12/09/2023	11101.0001 - CAIXA GERAL						

Livro Diário Nº. 6

Empresa: MP DISTRBUIDORA LTDA - CNPJ: 25.329.948/0001-16

Período: 01/01/2023 a 31/12/2023

Endereço: RUA ANTONIO DE OLIVEIRA LOPES, Complemento: LOJA 03, N.º: 1230, Bairro: FREI HIGINO, Cidade: Parnaíba, Estado: PI, CEP: 642071

Telefone: (86) 32211137

Data	Conta	Histórico	Estab	Centro	Chave	Débito	Crédito
		VENDAS À VISTA CONF. NFE000000822	0001	001	4	555,00	
12/09/2023	31101.0001	- VENDAS A VISTA					
		VENDAS À VISTA CONF. NFE000000822	0001	001	4		555,00
12/09/2023	11101.0001	- CAIXA GERAL					
		VENDAS À VISTA CONF. NFE000000823	0001	001	5	1.800,00	
12/09/2023	31101.0001	- VENDAS A VISTA					
		VENDAS À VISTA CONF. NFE000000823	0001	001	5		1.800,00
12/09/2023	11101.0001	- CAIXA GERAL					
		VENDAS À VISTA CONF. NFE000000824	0001	001	6	1.198,40	
12/09/2023	31101.0001	- VENDAS A VISTA					
		VENDAS À VISTA CONF. NFE000000824	0001	001	6		1.198,40
12/09/2023	11101.0001	- CAIXA GERAL					
		VENDAS À VISTA CONF. NFE000000825	0001	001	7	1.311,00	
12/09/2023	31101.0001	- VENDAS A VISTA					
		VENDAS À VISTA CONF. NFE000000825	0001	001	7		1.311,00
12/09/2023	11101.0001	- CAIXA GERAL					
		VENDAS À VISTA CONF. NFE000000825	0001	001	8	288,00	
12/09/2023	31101.0001	- VENDAS A VISTA					
		VENDAS À VISTA CONF. NFE000000825	0001	001	8		288,00
12/09/2023	11101.0001	- CAIXA GERAL					
		VENDAS À VISTA CONF. NFE000000826	0001	001	9	1.396,85	
12/09/2023	31101.0001	- VENDAS A VISTA					
		VENDAS À VISTA CONF. NFE000000826	0001	001	9		1.396,85
					Totais do dia 12:	11.993,10	11.993,10
18/09/2023	11101.0001	- CAIXA GERAL					
		VENDAS À VISTA CONF. NFE000000831	0001	001	1	48.217,50	
18/09/2023	31101.0001	- VENDAS A VISTA					
		VENDAS À VISTA CONF. NFE000000831	0001	001	1		48.217,50
18/09/2023	11101.0001	- CAIXA GERAL					
		VENDAS À VISTA CONF. NFE000000831	0001	001	2	4.800,00	
18/09/2023	31101.0001	- VENDAS A VISTA					
		VENDAS À VISTA CONF. NFE000000831	0001	001	2		4.800,00
18/09/2023	11101.0001	- CAIXA GERAL					
		VENDAS À VISTA CONF. NFE000000832	0001	001	3	15.952,28	
18/09/2023	31101.0001	- VENDAS A VISTA					
		VENDAS À VISTA CONF. NFE000000832	0001	001	3		15.952,28
18/09/2023	11101.0001	- CAIXA GERAL					
		VENDAS À VISTA CONF. NFE000000832	0001	001	4	11.255,05	
18/09/2023	31101.0001	- VENDAS A VISTA					
		VENDAS À VISTA CONF. NFE000000832	0001	001	4		11.255,05

Continua...

Livro Diário Nº. 6

Empresa: MP DISTRBUIDORA LTDA - CNPJ: 25.329.948/0001-16

Período: 01/01/2023 a 31/12/2023

Endereço: RUA ANTONIO DE OLIVEIRA LOPES, Complemento: LOJA 03, N.º: 1230, Bairro: FREI HIGINO, Cidade: Parnaíba, Estado: PI, CEP: 64207/

Telefone: (86) 32211137

Fortes Contábil

Data	Conta	Histórico	Estab	Centro	Chave	Débito	Crédito
25/09/2023	11101.0001	- CAIXA GERAL COMPRAS P/ REVENDA CONF. NFE000012859	0001	001	1		175,00
25/09/2023	41101.0002	- COMPRAS DE MERCADORIAS A VISTA COMPRAS P/ REVENDA CONF. NFE000026956	0001	001	2	1.675,00	
25/09/2023	11101.0001	- CAIXA GERAL COMPRAS P/ REVENDA CONF. NFE000026956	0001	001	2		1.675,00
Totais do dia 25:						1.850,00	1.850,00
28/09/2023	11101.0001	- CAIXA GERAL VENDAS À VISTA CONF. NFE000000839	0001	001	1	4.906,35	
28/09/2023	31101.0001	- VENDAS A VISTA VENDAS À VISTA CONF. NFE000000839	0001	001	1		4.906,35
Totais do dia 28:						4.906,35	4.906,35
9/09/2023	41101.0002	- COMPRAS DE MERCADORIAS A VISTA COMPRAS P/ REVENDA CONF. NFE000000033	0001	001	1	6.000,00	
29/09/2023	11101.0001	- CAIXA GERAL COMPRAS P/ REVENDA CONF. NFE000000033	0001	001	1		6.000,00
29/09/2023	41101.0002	- COMPRAS DE MERCADORIAS A VISTA COMPRAS P/ REVENDA CONF. NFE000000613	0001	001	2	71.291,56	
29/09/2023	11101.0001	- CAIXA GERAL COMPRAS P/ REVENDA CONF. NFE000000613	0001	001	2		71.291,56
29/09/2023	11101.0001	- CAIXA GERAL VENDAS À VISTA CONF. NFE000000842	0001	001	3	39.241,31	
29/09/2023	31101.0001	- VENDAS A VISTA VENDAS À VISTA CONF. NFE000000842	0001	001	3		39.241,31
29/09/2023	11101.0001	- CAIXA GERAL VENDAS À VISTA CONF. NFE000000842	0001	001	4	5.091,60	
29/09/2023	31101.0001	- VENDAS A VISTA VENDAS À VISTA CONF. NFE000000842	0001	001	4		5.091,60
29/09/2023	11101.0001	- CAIXA GERAL VENDAS À VISTA CONF. NFE000000843	0001	001	5	27.367,63	
29/09/2023	31101.0001	- VENDAS A VISTA VENDAS À VISTA CONF. NFE000000843	0001	001	5		27.367,63
29/09/2023	11101.0001	- CAIXA GERAL VENDAS À VISTA CONF. NFE000000844	0001	001	6	520,57	
29/09/2023	31101.0001	- VENDAS A VISTA VENDAS À VISTA CONF. NFE000000844	0001	001	6		520,57
29/09/2023	11101.0001	- CAIXA GERAL VENDAS À VISTA CONF. NFE000000845	0001	001	7	22.241,70	
29/09/2023	31101.0001	- VENDAS A VISTA VENDAS À VISTA CONF. NFE000000845	0001	001	7		22.241,70
29/09/2023	11101.0001	- CAIXA GERAL					

Continua...

Livro Diário Nº. 6

Empresa: MP DISTRBUIDORA LTDA - CNPJ: 25.329.948/0001-16

Fortes Contábil

Período: 01/01/2023 a 31/12/2023

Endereço: RUA ANTONIO DE OLIVEIRA LOPES, Complemento: LOJA 03, N.º: 1230, Bairro: FREI HIGINO, Cidade: Parnaíba, Estado: PI, CEP: 642071

Telefone: (86) 32211137

Data	Conta	Histórico	Estab	Centro	Chave	Débito	Crédito
		VENDAS À VISTA CONF. NFE000000845	0001	001	8	30.417,20	
29/09/2023	31101.0001	- VENDAS A VISTA					
		VENDAS À VISTA CONF. NFE000000845	0001	001	8		30.417,20
29/09/2023	11101.0001	- CAIXA GERAL					
		VENDAS À VISTA CONF. NFE000000846	0001	001	9	25.238,40	
29/09/2023	31101.0001	- VENDAS A VISTA					
		VENDAS À VISTA CONF. NFE000000846	0001	001	9		25.238,40
29/09/2023	22102.0007	- PARCELAMENTO RELP SIMPLES NACIONAL					
		PG PARC. RELP SIMPLES NACIONAL N/DATE. 09/2023	0001	001	10	350,93	
29/09/2023	11101.0001	- CAIXA GERAL					
		PG PARC. RELP SIMPLES NACIONAL N/DATE. 09/2023	0001	001	10		350,93
					Totais do dia 29:	227.760,90	227.760,90
30/09/2023	41101.0002	- COMPRAS DE MERCADORIAS A VISTA					
		COMPRAS P/ REVENDA CONF. NFE000056470	0001	001	1	128,77	
30/09/2023	11101.0001	- CAIXA GERAL					
		COMPRAS P/ REVENDA CONF. NFE000056470	0001	001	1		128,77
30/09/2023	42101.0014	- SERV PRESTADOS P/ PESSOA JURÍDICA					
		PG SISTEMA DE AUTOMACAO NO MES 09-2023	0001	001	2	300,00	
30/09/2023	11101.0001	- CAIXA GERAL					
		PG SISTEMA DE AUTOMACAO NO MES 09-2023	0001	001	2		300,00
30/09/2023	42101.0022	- SERVIÇOS CONTABEIS					
		PG SERVIÇOS CONTABEIS NO MES 09-2023	0001	001	3	1.300,00	
30/09/2023	11101.0001	- CAIXA GERAL					
		PG SERVIÇOS CONTABEIS NO MES 09-2023	0001	001	3		1.300,00
30/09/2023	42101.0028	- ALUGUEIS E CONDOMINIOS					
		PG ALUGUEIS NO MES 09-2023	0001	001	4	5.000,00	
30/09/2023	11101.0001	- CAIXA GERAL					
		PG ALUGUEIS NO MES 09-2023	0001	001	4		5.000,00
30/09/2023	42101.0034	- ÁGUA					
		PG AGUA NO MES 09-2023	0001	001	5	69,00	
30/09/2023	11101.0001	- CAIXA GERAL					
		PG AGUA NO MES 09-2023	0001	001	5		69,00
30/09/2023	42101.0035	- ENERGIA ELÉTRICA					
		PG DE ENERGIA NO MES 09-2023	0001	001	6	328,00	
30/09/2023	11101.0001	- CAIXA GERAL					
		PG DE ENERGIA NO MES 09-2023	0001	001	6		328,00
30/09/2023	42101.0036	- TELEFONE E INTERNET					
		PG INTERNET NO MES 09-2023	0001	001	7	200,00	
30/09/2023	11101.0001	- CAIXA GERAL					
		PG INTERNET NO MES 09-2023	0001	001	7		200,00
30/09/2023	31102.0008	- SIMPLES NACIONAL					
		SIMPLES A REC. 09/2023	0001	001	8	71.470,31	
30/09/2023	21201.0002	- SIMPLES A RECOLHER					
		SIMPLES A REC. 09/2023	0001	001	8		71.470,31
					Totais do dia 30:	78.796,08	78.796,08
					Totais do mês de Setembro:	806.612,21	806.612,21
02/10/2023	41101.0002	- COMPRAS DE MERCADORIAS A VISTA					

Livro Diário Nº. 6

Empresa: MP DISTRBUIDORA LTDA - CNPJ: 25.329.948/0001-16

Fortes Contábil

Período: 01/01/2023 a 31/12/2023

Endereço: RUA ANTONIO DE OLIVEIRA LOPES, Complemento: LOJA 03, N.º: 1230, Bairro: FREI HIGINO, Cidade: Parnaíba, Estado: PI, CEP: 64207

Telefone: (86) 32211137

Data	Conta	Histórico	Estab	Centro	Chave	Débito	Crédito
		COMPRAS P/ REVENDA CONF. NFE000056715	0001	001	1	3.999,80	
02/10/2023	11101.0001 - CAIXA GERAL						
		COMPRAS P/ REVENDA CONF. NFE000056715	0001	001	1		3.999,80
02/10/2023	41101.0002 - COMPRAS DE MERCADORIAS A VISTA						
		COMPRAS P/ REVENDA CONF. NFE000027061	0001	001	2	17.854,00	
02/10/2023	11101.0001 - CAIXA GERAL						
		COMPRAS P/ REVENDA CONF. NFE000027061	0001	001	2		17.854,00
					Totais do dia 02:	21.853,80	21.853,80
03/10/2023	41101.0002 - COMPRAS DE MERCADORIAS A VISTA						
		COMPRAS P/ REVENDA CONF. NFE000034998	0001	001	1	30.215,66	
03/10/2023	11101.0001 - CAIXA GERAL						
		COMPRAS P/ REVENDA CONF. NFE000034998	0001	001	1		30.215,66
03/10/2023	11101.0001 - CAIXA GERAL						
		VENDAS À VISTA CONF. NFE000000848	0001	001	2	21.532,47	
03/10/2023	31101.0001 - VENDAS A VISTA						
		VENDAS À VISTA CONF. NFE000000848	0001	001	2		21.532,47
03/10/2023	11101.0001 - CAIXA GERAL						
		VENDAS À VISTA CONF. NFE000000848	0001	001	3	9.609,24	
03/10/2023	31101.0001 - VENDAS A VISTA						
		VENDAS À VISTA CONF. NFE000000848	0001	001	3		9.609,24
					Totais do dia 03:	61.357,37	61.357,37
04/10/2023	41101.0002 - COMPRAS DE MERCADORIAS A VISTA						
		COMPRAS P/ REVENDA CONF. NFE000027097	0001	001	1	22.328,00	
04/10/2023	11101.0001 - CAIXA GERAL						
		COMPRAS P/ REVENDA CONF. NFE000027097	0001	001	1		22.328,00
4/10/2023	11101.0001 - CAIXA GERAL						
		VENDAS À VISTA CONF. NFE000000849	0001	001	2	4.831,68	
04/10/2023	31101.0001 - VENDAS A VISTA						
		VENDAS À VISTA CONF. NFE000000849	0001	001	2		4.831,68
04/10/2023	11101.0001 - CAIXA GERAL						
		VENDAS À VISTA CONF. NFE000000849	0001	001	3	9.425,87	
04/10/2023	31101.0001 - VENDAS A VISTA						
		VENDAS À VISTA CONF. NFE000000849	0001	001	3		9.425,87
					Totais do dia 04:	36.585,55	36.585,55
05/10/2023	11101.0001 - CAIXA GERAL						
		VENDAS À VISTA CONF. NFE000000851	0001	001	1	75.286,26	
05/10/2023	31101.0001 - VENDAS A VISTA						
		VENDAS À VISTA CONF. NFE000000851	0001	001	1		75.286,26
05/10/2023	11101.0001 - CAIXA GERAL						
		VENDAS À VISTA CONF. NFE000000851	0001	001	2	4.770,46	
05/10/2023	31101.0001 - VENDAS A VISTA						

Livro Diário Nº. 6

Empresa: MP DISTRBUIDORA LTDA - CNPJ: 25.329.948/0001-16

Fortes Contábil

Período: 01/01/2023 a 31/12/2023

Endereço: RUA ANTONIO DE OLIVEIRA LOPES, Complemento: LOJA 03, N.º: 1230, Bairro: FREI HIGINO, Cidade: Parnaíba, Estado: PI, CEP: 64207

Telefone: (86) 32211137

Data	Conta	Histórico	Estab	Centro	Chave	Débito	Crédito
		VENDAS À VISTA CONF. NFE000000851	0001	001	2		4.770,46
05/10/2023	11101.0001	- CAIXA GERAL					
		VENDAS À VISTA CONF. NFE000000852	0001	001	3	7.495,27	
05/10/2023	31101.0001	- VENDAS A VISTA					
		VENDAS À VISTA CONF. NFE000000852	0001	001	3		7.495,27
05/10/2023	11101.0001	- CAIXA GERAL					
		VENDAS À VISTA CONF. NFE000000852	0001	001	4	545,28	
05/10/2023	31101.0001	- VENDAS A VISTA					
		VENDAS À VISTA CONF. NFE000000852	0001	001	4		545,28
Totais do dia 05:						88.097,27	88.097,27
06/10/2023	41101.0002	- COMPRAS DE MERCADORIAS A VISTA					
		COMPRAS P/ REVENDA CONF. NFE000359726	0001	001	1	666,95	
06/10/2023	11101.0001	- CAIXA GERAL					
		COMPRAS P/ REVENDA CONF. NFE000359726	0001	001	1		666,95
06/10/2023	41101.0002	- COMPRAS DE MERCADORIAS A VISTA					
		COMPRAS P/ REVENDA CONF. NFE000027116	0001	001	2	2.310,00	
06/10/2023	11101.0001	- CAIXA GERAL					
		COMPRAS P/ REVENDA CONF. NFE000027116	0001	001	2		2.310,00
06/10/2023	41101.0002	- COMPRAS DE MERCADORIAS A VISTA					
		COMPRAS P/ REVENDA CONF. NFE000027124	0001	001	3	358,00	
06/10/2023	11101.0001	- CAIXA GERAL					
		COMPRAS P/ REVENDA CONF. NFE000027124	0001	001	3		358,00
Totais do dia 06:						3.334,95	3.334,95
10/10/2023	41101.0002	- COMPRAS DE MERCADORIAS A VISTA					
		COMPRAS P/ REVENDA CONF. NFE000134021	0001	001	1	3.333,00	
0/10/2023	11101.0001	- CAIXA GERAL					
		COMPRAS P/ REVENDA CONF. NFE000134021	0001	001	1		3.333,00
Totais do dia 10:						3.333,00	3.333,00
11/10/2023	41101.0002	- COMPRAS DE MERCADORIAS A VISTA					
		COMPRAS P/ REVENDA CONF. NFE000036969	0001	001	1	1.995,12	
11/10/2023	11101.0001	- CAIXA GERAL					
		COMPRAS P/ REVENDA CONF. NFE000036969	0001	001	1		1.995,12
11/10/2023	41101.0002	- COMPRAS DE MERCADORIAS A VISTA					
		COMPRAS P/ REVENDA CONF. NFE000360118	0001	001	2	2.812,87	
11/10/2023	11101.0001	- CAIXA GERAL					
		COMPRAS P/ REVENDA CONF. NFE000360118	0001	001	2		2.812,87
11/10/2023	41101.0002	- COMPRAS DE MERCADORIAS A VISTA					
		COMPRAS P/ REVENDA CONF. NFE000027179	0001	001	3	12.173,00	
11/10/2023	11101.0001	- CAIXA GERAL					
		COMPRAS P/ REVENDA CONF. NFE000027179	0001	001	3		12.173,00
11/10/2023	11101.0001	- CAIXA GERAL					

Continua...

Livro Diário Nº. 6

Empresa: MP DISTRBUIDORA LTDA - CNPJ: 25.329.948/0001-16

Período: 01/01/2023 a 31/12/2023

Endereço: RUA ANTONIO DE OLIVEIRA LOPES, Complemento: LOJA 03, N.º: 1230, Bairro: FREI HIGINO, Cidade: Parnaíba, Estado: PI, CEP: 642071

Telefone: (86) 32211137

Fortes Contábil

Data	Conta	Histórico	Estab	Centro	Chave	Débito	Crédito
Totais do dia 16:						42.390,50	42.390,50
18/10/2023	11101.0001	- CAIXA GERAL VENDAS À VISTA CONF. NFE000000861	0001	001	1	4.216,77	
18/10/2023	31101.0001	- VENDAS A VISTA VENDAS À VISTA CONF. NFE000000861	0001	001	1		4.216,77
18/10/2023	11101.0001	- CAIXA GERAL VENDAS À VISTA CONF. NFE000000862	0001	001	2	9.000,00	
18/10/2023	31101.0001	- VENDAS A VISTA VENDAS À VISTA CONF. NFE000000862	0001	001	2		9.000,00
18/10/2023	11101.0001	- CAIXA GERAL VENDAS À VISTA CONF. NFE000000863	0001	001	3	19.365,40	
18/10/2023	31101.0001	- VENDAS A VISTA VENDAS À VISTA CONF. NFE000000863	0001	001	3		19.365,40
18/10/2023	11101.0001	- CAIXA GERAL VENDAS À VISTA CONF. NFE000000863	0001	001	4	22.770,07	
18/10/2023	31101.0001	- VENDAS A VISTA VENDAS À VISTA CONF. NFE000000863	0001	001	4		22.770,07
18/10/2023	11101.0001	- CAIXA GERAL VENDAS À VISTA CONF. NFE000000864	0001	001	5	14.778,80	
18/10/2023	31101.0001	- VENDAS A VISTA VENDAS À VISTA CONF. NFE000000864	0001	001	5		14.778,80
18/10/2023	11101.0001	- CAIXA GERAL VENDAS À VISTA CONF. NFE000000864	0001	001	6	17.089,81	
18/10/2023	31101.0001	- VENDAS A VISTA VENDAS À VISTA CONF. NFE000000864	0001	001	6		17.089,81
18/10/2023	31102.0002	- VENDAS CANCELADAS VENDAS CANCELADAS CONF. NFE000000860	0001	001	7	36.146,00	
18/10/2023	11101.0001	- CAIXA GERAL VENDAS CANCELADAS CONF. NFE000000860	0001	001	7		36.146,00
Totais do dia 18:						123.366,85	123.366,85
20/10/2023	31102.0002	- VENDAS CANCELADAS VENDAS CANCELADAS CONF. NFE000000865	0001	001	1	9.000,00	
20/10/2023	11101.0001	- CAIXA GERAL VENDAS CANCELADAS CONF. NFE000000865	0001	001	1		9.000,00
Totais do dia 20:						9.000,00	9.000,00
23/10/2023	11101.0001	- CAIXA GERAL VENDAS À VISTA CONF. NFE000000867	0001	001	1	7.862,44	
23/10/2023	31101.0001	- VENDAS A VISTA VENDAS À VISTA CONF. NFE000000867	0001	001	1		7.862,44
23/10/2023	11101.0001	- CAIXA GERAL VENDAS À VISTA CONF. NFE000000867	0001	001	2	902,00	

Continua...

Livro Diário Nº. 6

Empresa: MP DISTRBUIDORA LTDA - CNPJ: 25.329.948/0001-16

Período: 01/01/2023 a 31/12/2023

Endereço: RUA ANTONIO DE OLIVEIRA LOPES, Complemento: LOJA 03, N.º: 1230, Bairro: FREI HIGINO, Cidade: Parnaíba, Estado: PI, CEP: 64207

Telefone: (86) 32211137

Data	Conta	Histórico	Estab	Centro	Chave	Débito	Crédito
23/10/2023	31101.0001	- VENDAS A VISTA VENDAS À VISTA CONF. NFE000000867	0001	001	2		902,00
23/10/2023	11101.0001	- CAIXA GERAL VENDAS À VISTA CONF. NFE000000868	0001	001	3	5.250,00	
23/10/2023	31101.0001	- VENDAS A VISTA VENDAS À VISTA CONF. NFE000000868	0001	001	3		5.250,00
Totais do dia 23:						14.014,44	14.014,44
24/10/2023	11101.0001	- CAIXA GERAL VENDAS À VISTA CONF. NFE000000869	0001	001	1	85.617,40	
24/10/2023	31101.0001	- VENDAS A VISTA VENDAS À VISTA CONF. NFE000000869	0001	001	1		85.617,40
24/10/2023	11101.0001	- CAIXA GERAL VENDAS À VISTA CONF. NFE000000869	0001	001	2	1.650,00	
24/10/2023	31101.0001	- VENDAS A VISTA VENDAS À VISTA CONF. NFE000000869	0001	001	2		1.650,00
24/10/2023	11101.0001	- CAIXA GERAL VENDAS À VISTA CONF. NFE000000871	0001	001	3	22.746,00	
24/10/2023	31101.0001	- VENDAS A VISTA VENDAS À VISTA CONF. NFE000000871	0001	001	3		22.746,00
24/10/2023	11101.0001	- CAIXA GERAL VENDAS À VISTA CONF. NFE000000871	0001	001	4	8.900,00	
24/10/2023	31101.0001	- VENDAS A VISTA VENDAS À VISTA CONF. NFE000000871	0001	001	4		8.900,00
24/10/2023	31102.0002	- VENDAS CANCELADAS VENDAS CANCELADAS CONF. NFE000000870	0001	001	5	36.146,00	
24/10/2023	11101.0001	- CAIXA GERAL VENDAS CANCELADAS CONF. NFE000000870	0001	001	5		36.146,00
Totais do dia 24:						155.059,40	155.059,40
26/10/2023	11101.0001	- CAIXA GERAL VENDAS À VISTA CONF. NFE000000872	0001	001	1	54.651,76	
26/10/2023	31101.0001	- VENDAS A VISTA VENDAS À VISTA CONF. NFE000000872	0001	001	1		54.651,76
26/10/2023	11101.0001	- CAIXA GERAL VENDAS À VISTA CONF. NFE000000872	0001	001	2	6.426,76	
26/10/2023	31101.0001	- VENDAS A VISTA VENDAS À VISTA CONF. NFE000000872	0001	001	2		6.426,76
Totais do dia 26:						61.078,52	61.078,52
27/10/2023	41101.0002	- COMPRAS DE MERCADORIAS A VISTA COMPRAS P/ REVENDA CONF. NFE000035454	0001	001	1	10.798,20	
27/10/2023	11101.0001	- CAIXA GERAL COMPRAS P/ REVENDA CONF. NFE000035454	0001	001	1		10.798,20

Continua...

Livro Diário Nº. 6

Empresa: MP DISTRBUIDORA LTDA - CNPJ: 25.329.948/0001-16

Período: 01/01/2023 a 31/12/2023

Endereço: RUA ANTONIO DE OLIVEIRA LOPES, Complemento: LOJA 03, N.º: 1230, Bairro: FREI HIGINO, Cidade: Parnaíba, Estado: PI, CEP: 642071

Telefone: (86) 32211137

Fortes Contábil

Data	Conta	Histórico	Estab	Centro	Chave	Débito	Crédito
27/10/2023	11101.0001	- CAIXA GERAL VENDAS À VISTA CONF. NFE000000873	0001	001	2	3.906,40	
27/10/2023	31101.0001	- VENDAS A VISTA VENDAS À VISTA CONF. NFE000000873	0001	001	2		3.906,40
Totais do dia 27:						14.704,60	14.704,60
30/10/2023	31102.0002	- VENDAS CANCELADAS VENDAS CANCELADAS CONF. NFE000000874	0001	001	1	61.078,52	
30/10/2023	11101.0001	- CAIXA GERAL VENDAS CANCELADAS CONF. NFE000000874	0001	001	1		61.078,52
Totais do dia 30:						61.078,52	61.078,52
31/10/2023	42101.0014	- SERV PRESTADOS P/ PESSOA JURÍDICA PG SISTEMA DE AUTOMACAO NO MES 10-2023	0001	001	1	300,00	
31/10/2023	11101.0001	- CAIXA GERAL PG SISTEMA DE AUTOMACAO NO MES 10-2023	0001	001	1		300,00
31/10/2023	42101.0022	- SERVIÇOS CONTABEIS PG SERVIÇOS CONTABEIS NO MES 10-2023	0001	001	2	1.300,00	
31/10/2023	11101.0001	- CAIXA GERAL PG SERVIÇOS CONTABEIS NO MES 10-2023	0001	001	2		1.300,00
31/10/2023	42101.0028	- ALUGUEIS E CONDOMINIOS PG ALUGUEIS NO MES 10-2023	0001	001	3	5.000,00	
31/10/2023	11101.0001	- CAIXA GERAL PG ALUGUEIS NO MES 10-2023	0001	001	3		5.000,00
31/10/2023	42101.0034	- ÁGUA PG AGUA NO MES 10-2023	0001	001	4	87,00	
31/10/2023	11101.0001	- CAIXA GERAL PG AGUA NO MES 10-2023	0001	001	4		87,00
31/10/2023	42101.0035	- ENERGIA ELÉTRICA PG DE ENERGIA NO MES 10-2023	0001	001	5	369,00	
31/10/2023	11101.0001	- CAIXA GERAL PG DE ENERGIA NO MES 10-2023	0001	001	5		369,00
31/10/2023	42101.0036	- TELEFONE E INTERNET PG INTERNET NO MES 10-2023	0001	001	6	200,00	
31/10/2023	11101.0001	- CAIXA GERAL PG INTERNET NO MES 10-2023	0001	001	6		200,00
31/10/2023	22102.0007	- PARCELAMENTO RELP SIMPLES NACIONAL PG PARC. RELP SIMPLES NACIONAL N/DATA. 10/2023	0001	001	7	353,84	
31/10/2023	11101.0001	- CAIXA GERAL PG PARC. RELP SIMPLES NACIONAL N/DATA. 10/2023	0001	001	7		353,84
31/10/2023	31102.0008	- SIMPLES NACIONAL SIMPLES A REC. 10/2023	0001	001	8	43.860,87	
31/10/2023	21201.0002	- SIMPLES A RECOLHER SIMPLES A REC. 10/2023	0001	001	8		43.860,87
Totais do dia 31:						51.470,71	51.470,71
Totais do mês de Outubro:						839.311,32	839.311,32
01/11/2023	11101.0001	- CAIXA GERAL VENDAS À VISTA CONF. NFE000000875	0001	001	1	7.598,09	
01/11/2023	31101.0001	- VENDAS A VISTA					

Continua...

Livro Diário Nº. 6

Empresa: MP DISTRBUIDORA LTDA - CNPJ: 25.329.948/0001-16

Período: 01/01/2023 a 31/12/2023

Endereço: RUA ANTONIO DE OLIVEIRA LOPES, Complemento: LOJA 03, N.º: 1230, Bairro: FREI HIGINO, Cidade: Parnaíba, Estado: PI, CEP: 642071

Telefone: (86) 32211137

Data	Conta	Histórico	Estab	Centro	Chave	Débito	Crédito
01/11/2023	11101.0001	VENDAS À VISTA CONF. NFE000000875	0001	001	1		7.598,09
01/11/2023	31101.0001	- CAIXA GERAL VENDAS À VISTA CONF. NFE000000875	0001	001	2	6.238,51	
01/11/2023	31101.0001	- VENDAS A VISTA VENDAS À VISTA CONF. NFE000000875	0001	001	2		6.238,51
Totais do dia 01:						13.836,60	13.836,60
08/11/2023	11101.0001	- CAIXA GERAL VENDAS À VISTA CONF. NFE000000876	0001	001	1	10.354,70	
08/11/2023	31101.0001	- VENDAS A VISTA VENDAS À VISTA CONF. NFE000000876	0001	001	1		10.354,70
Totais do dia 08:						10.354,70	10.354,70
09/11/2023	11101.0001	- CAIXA GERAL VENDAS À VISTA CONF. NFE000000877	0001	001	1	25.835,10	
09/11/2023	31101.0001	- VENDAS A VISTA VENDAS À VISTA CONF. NFE000000877	0001	001	1		25.835,10
09/11/2023	11101.0001	- CAIXA GERAL VENDAS À VISTA CONF. NFE000000877	0001	001	2	15.164,70	
09/11/2023	31101.0001	- VENDAS A VISTA VENDAS À VISTA CONF. NFE000000877	0001	001	2		15.164,70
09/11/2023	11101.0001	- CAIXA GERAL VENDAS À VISTA CONF. NFE000000878	0001	001	3	18.350,60	
09/11/2023	31101.0001	- VENDAS A VISTA VENDAS À VISTA CONF. NFE000000878	0001	001	3		18.350,60
09/11/2023	11101.0001	- CAIXA GERAL VENDAS À VISTA CONF. NFE000000879	0001	001	4	21.350,64	
09/11/2023	31101.0001	- VENDAS A VISTA VENDAS À VISTA CONF. NFE000000879	0001	001	4		21.350,64
Totais do dia 09:						80.701,04	80.701,04
16/11/2023	11101.0001	- CAIXA GERAL VENDAS À VISTA CONF. NFE000000880	0001	001	1	13.725,80	
16/11/2023	31101.0001	- VENDAS A VISTA VENDAS À VISTA CONF. NFE000000880	0001	001	1		13.725,80
16/11/2023	11101.0001	- CAIXA GERAL VENDAS À VISTA CONF. NFE000000880	0001	001	2	10.778,59	
16/11/2023	31101.0001	- VENDAS A VISTA VENDAS À VISTA CONF. NFE000000880	0001	001	2		10.778,59
16/11/2023	11101.0001	- CAIXA GERAL VENDAS À VISTA CONF. NFE000000881	0001	001	3	2.119,04	
16/11/2023	31101.0001	- VENDAS A VISTA VENDAS À VISTA CONF. NFE000000881	0001	001	3		2.119,04
16/11/2023	11101.0001	- CAIXA GERAL					

Livro Diário Nº. 6

Empresa: MP DISTRBUIDORA LTDA - CNPJ: 25.329.948/0001-16

Período: 01/01/2023 a 31/12/2023

Endereço: RUA ANTONIO DE OLIVEIRA LOPES, Complemento: LOJA 03, N.º: 1230, Bairro: FREI HIGINO, Cidade: Parnaíba, Estado: PI, CEP: 64207

Telefone: (86) 32211137

Data	Conta	Histórico	Estab	Centro	Chave	Débito	Crédito
		VENDAS À VISTA CONF. NFE000000889	0001	001	5		8.666,91
21/11/2023	11101.0001 - CAIXA GERAL						
		VENDAS À VISTA CONF. NFE000000890	0001	001	6	8.666,91	
21/11/2023	31101.0001 - VENDAS A VISTA						
		VENDAS À VISTA CONF. NFE000000890	0001	001	6		8.666,91
21/11/2023	11101.0001 - CAIXA GERAL						
		VENDAS À VISTA CONF. NFE000000891	0001	001	7	5.777,94	
21/11/2023	31101.0001 - VENDAS A VISTA						
		VENDAS À VISTA CONF. NFE000000891	0001	001	7		5.777,94
21/11/2023	11101.0001 - CAIXA GERAL						
		VENDAS À VISTA CONF. NFE000000892	0001	001	8	3.996,00	
21/11/2023	31101.0001 - VENDAS A VISTA						
		VENDAS À VISTA CONF. NFE000000892	0001	001	8		3.996,00
21/11/2023	11101.0001 - CAIXA GERAL						
		VENDAS À VISTA CONF. NFE000000893	0001	001	9	11.120,85	
21/11/2023	31101.0001 - VENDAS A VISTA						
		VENDAS À VISTA CONF. NFE000000893	0001	001	9		11.120,85
21/11/2023	11101.0001 - CAIXA GERAL						
		VENDAS À VISTA CONF. NFE000000894	0001	001	10	11.120,85	
21/11/2023	31101.0001 - VENDAS A VISTA						
		VENDAS À VISTA CONF. NFE000000894	0001	001	10		11.120,85
21/11/2023	11101.0001 - CAIXA GERAL						
		VENDAS À VISTA CONF. NFE000000895	0001	001	11	11.120,85	
21/11/2023	31101.0001 - VENDAS A VISTA						
		VENDAS À VISTA CONF. NFE000000895	0001	001	11		11.120,85
					Totais do dia 21:	69.741,25	69.741,25
23/11/2023	11101.0001 - CAIXA GERAL						
		VENDAS À VISTA CONF. NFE000000896	0001	001	1	5.224,07	
23/11/2023	31101.0001 - VENDAS A VISTA						
		VENDAS À VISTA CONF. NFE000000896	0001	001	1		5.224,07
23/11/2023	11101.0001 - CAIXA GERAL						
		VENDAS À VISTA CONF. NFE000000896	0001	001	2	1.793,56	
23/11/2023	31101.0001 - VENDAS A VISTA						
		VENDAS À VISTA CONF. NFE000000896	0001	001	2		1.793,56
23/11/2023	11101.0001 - CAIXA GERAL						
		VENDAS À VISTA CONF. NFE000000897	0001	001	3	3.467,16	
23/11/2023	31101.0001 - VENDAS A VISTA						
		VENDAS À VISTA CONF. NFE000000897	0001	001	3		3.467,16
23/11/2023	11101.0001 - CAIXA GERAL						
		VENDAS À VISTA CONF. NFE000000897	0001	001	4	2.778,54	

Livro Diário Nº. 6

Empresa: MP DISTRBUIDORA LTDA - CNPJ: 25.329.948/0001-16

Período: 01/01/2023 a 31/12/2023

Endereço: RUA ANTONIO DE OLIVEIRA LOPES, Complemento: LOJA 03, N.º: 1230, Bairro: FREI HIGINO, Cidade: Parnaíba, Estado: PI, CEP: 642071

Telefone: (86) 32211137

Data	Conta	Histórico	Estab	Centro	Chave	Débito	Crédito
23/11/2023	31101.0001	VENDAS A VISTA VENDAS À VISTA CONF. NFE000000897	0001	001	4		2.778,54
23/11/2023	11101.0001	CAIXA GERAL VENDAS À VISTA CONF. NFE000000898	0001	001	5	14.726,00	
23/11/2023	31101.0001	VENDAS A VISTA VENDAS À VISTA CONF. NFE000000898	0001	001	5		14.726,00
23/11/2023	11101.0001	CAIXA GERAL VENDAS À VISTA CONF. NFE000000899	0001	001	6	11.267,95	
23/11/2023	31101.0001	VENDAS A VISTA VENDAS À VISTA CONF. NFE000000899	0001	001	6		11.267,95
23/11/2023	11101.0001	CAIXA GERAL VENDAS À VISTA CONF. NFE000000900	0001	001	7	1.554,90	
23/11/2023	31101.0001	VENDAS A VISTA VENDAS À VISTA CONF. NFE000000900	0001	001	7		1.554,90
Totais do dia 23:						40.812,18	40.812,18
24/11/2023	41101.0002	COMPRAS DE MERCADORIAS A VISTA COMPRAS P/ REVENDA CONF. NFE000027712	0001	001	1	539,00	
24/11/2023	11101.0001	CAIXA GERAL COMPRAS P/ REVENDA CONF. NFE000027712	0001	001	1		539,00
24/11/2023	11101.0001	CAIXA GERAL VENDAS À VISTA CONF. NFE000000901	0001	001	2	19.912,72	
24/11/2023	31101.0001	VENDAS A VISTA VENDAS À VISTA CONF. NFE000000901	0001	001	2		19.912,72
24/11/2023	11101.0001	CAIXA GERAL VENDAS À VISTA CONF. NFE000000901	0001	001	3	5.800,00	
24/11/2023	31101.0001	VENDAS A VISTA VENDAS À VISTA CONF. NFE000000901	0001	001	3		5.800,00
24/11/2023	11101.0001	CAIXA GERAL VENDAS À VISTA CONF. NFE000000902	0001	001	4	31.046,06	
24/11/2023	31101.0001	VENDAS A VISTA VENDAS À VISTA CONF. NFE000000902	0001	001	4		31.046,06
24/11/2023	11101.0001	CAIXA GERAL VENDAS À VISTA CONF. NFE000000903	0001	001	5	24.733,00	
24/11/2023	31101.0001	VENDAS A VISTA VENDAS À VISTA CONF. NFE000000903	0001	001	5		24.733,00
24/11/2023	11101.0001	CAIXA GERAL VENDAS À VISTA CONF. NFE000000904	0001	001	6	5.375,00	
24/11/2023	31101.0001	VENDAS A VISTA VENDAS À VISTA CONF. NFE000000904	0001	001	6		5.375,00
24/11/2023	11101.0001	CAIXA GERAL					

Livro Diário Nº. 6

Empresa: MP DISTRBUIDORA LTDA - CNPJ: 25.329.948/0001-16

Período: 01/01/2023 a 31/12/2023

Endereço: RUA ANTONIO DE OLIVEIRA LOPES, Complemento: LOJA 03, N.º: 1230, Bairro: FREI HIGINO, Cidade: Parnaíba, Estado: PI, CEP: 642071

Telefone: (86) 32211137

Fortes Contábil

Data	Conta	Histórico	Estab	Centro	Chave	Débito	Crédito
		VENDAS À VISTA CONF. NFE000000904	0001	001	7	5.800,00	
24/11/2023	31101.0001	- VENDAS A VISTA					
		VENDAS À VISTA CONF. NFE000000904	0001	001	7		5.800,00
24/11/2023	11101.0001	- CAIXA GERAL					
		VENDAS À VISTA CONF. NFE000000905	0001	001	8	39.150,00	
24/11/2023	31101.0001	- VENDAS A VISTA					
		VENDAS À VISTA CONF. NFE000000905	0001	001	8		39.150,00
24/11/2023	11101.0001	- CAIXA GERAL					
		VENDAS À VISTA CONF. NFE000000906	0001	001	9	38.598,00	
24/11/2023	31101.0001	- VENDAS A VISTA					
		VENDAS À VISTA CONF. NFE000000906	0001	001	9		38.598,00
24/11/2023	11101.0001	- CAIXA GERAL					
		VENDAS À VISTA CONF. NFE000000907	0001	001	10	36.942,80	
24/11/2023	31101.0001	- VENDAS A VISTA					
		VENDAS À VISTA CONF. NFE000000907	0001	001	10		36.942,80
					Totais do dia 24:	207.896,58	207.896,58
27/11/2023	41101.0002	- COMPRAS DE MERCADORIAS A VISTA					
		COMPRAS P/ REVENDA CONF. NFE000025557	0001	001	1	47.421,34	
27/11/2023	11101.0001	- CAIXA GERAL					
		COMPRAS P/ REVENDA CONF. NFE000025557	0001	001	1		47.421,34
27/11/2023	11101.0001	- CAIXA GERAL					
		VENDAS À VISTA CONF. NFE000000908	0001	001	2	21.317,81	
27/11/2023	31101.0001	- VENDAS A VISTA					
		VENDAS À VISTA CONF. NFE000000908	0001	001	2		21.317,81
27/11/2023	11101.0001	- CAIXA GERAL					
		VENDAS À VISTA CONF. NFE000000908	0001	001	3	25.635,38	
27/11/2023	31101.0001	- VENDAS A VISTA					
		VENDAS À VISTA CONF. NFE000000908	0001	001	3		25.635,38
27/11/2023	11101.0001	- CAIXA GERAL					
		VENDAS À VISTA CONF. NFE000000910	0001	001	4	4.739,00	
27/11/2023	31101.0001	- VENDAS A VISTA					
		VENDAS À VISTA CONF. NFE000000910	0001	001	4		4.739,00
27/11/2023	11101.0001	- CAIXA GERAL					
		VENDAS À VISTA CONF. NFE000000911	0001	001	5	1.493,00	
27/11/2023	31101.0001	- VENDAS A VISTA					
		VENDAS À VISTA CONF. NFE000000911	0001	001	5		1.493,00
					Totais do dia 27:	100.606,53	100.606,53
28/11/2023	11101.0001	- CAIXA GERAL					
		VENDAS À VISTA CONF. NFE000000912	0001	001	1	17.095,91	
28/11/2023	31101.0001	- VENDAS A VISTA					

Livro Diário Nº. 6

Empresa: MP DISTRBUIDORA LTDA - CNPJ: 25.329.948/0001-16

Período: 01/01/2023 a 31/12/2023

Endereço: RUA ANTONIO DE OLIVEIRA LOPES, Complemento: LOJA 03, N.º: 1230, Bairro: FREI HIGINO, Cidade: Parnaíba, Estado: PI, CEP: 64207

Telefone: (86) 32211137

Fortes Contábil

Data	Conta	Histórico	Estab	Centro	Chave	Débito	Crédito
		VENDAS À VISTA CONF. NFE000000912	0001	001	1		17.095,91
28/11/2023	11101.0001	- CAIXA GERAL					
		VENDAS À VISTA CONF. NFE000000912	0001	001	2	11.210,68	
28/11/2023	31101.0001	- VENDAS A VISTA					
		VENDAS À VISTA CONF. NFE000000912	0001	001	2		11.210,68
28/11/2023	31102.0002	- VENDAS CANCELADAS					
		VENDAS CANCELADAS CONF. NFE000000913	0001	001	3	25.712,72	
28/11/2023	11101.0001	- CAIXA GERAL					
		VENDAS CANCELADAS CONF. NFE000000913	0001	001	3		25.712,72
28/11/2023	31102.0002	- VENDAS CANCELADAS					
		VENDAS CANCELADAS CONF. NFE000000914	0001	001	4	31.046,06	
28/11/2023	11101.0001	- CAIXA GERAL					
		VENDAS CANCELADAS CONF. NFE000000914	0001	001	4		31.046,06
28/11/2023	31102.0002	- VENDAS CANCELADAS					
		VENDAS CANCELADAS CONF. NFE000000915	0001	001	5	24.733,00	
28/11/2023	11101.0001	- CAIXA GERAL					
		VENDAS CANCELADAS CONF. NFE000000915	0001	001	5		24.733,00
					Totais do dia 28:	109.798,37	109.798,37
30/11/2023	41101.0002	- COMPRAS DE MERCADORIAS A VISTA					
		COMPRAS P/ REVENDA CONF. NFE000000047	0001	001	1	3.215,00	
30/11/2023	11101.0001	- CAIXA GERAL					
		COMPRAS P/ REVENDA CONF. NFE000000047	0001	001	1		3.215,00
30/11/2023	41101.0002	- COMPRAS DE MERCADORIAS A VISTA					
		COMPRAS P/ REVENDA CONF. NFE000000048	0001	001	2	2.209,00	
30/11/2023	11101.0001	- CAIXA GERAL					
		COMPRAS P/ REVENDA CONF. NFE000000048	0001	001	2		2.209,00
30/11/2023	11101.0001	- CAIXA GERAL					
		VENDAS À VISTA CONF. NFE000000916	0001	001	3	15.835,89	
30/11/2023	31101.0001	- VENDAS A VISTA					
		VENDAS À VISTA CONF. NFE000000916	0001	001	3		15.835,89
30/11/2023	11101.0001	- CAIXA GERAL					
		VENDAS À VISTA CONF. NFE000000917	0001	001	4	6.169,00	
30/11/2023	31101.0001	- VENDAS A VISTA					
		VENDAS À VISTA CONF. NFE000000917	0001	001	4		6.169,00
30/11/2023	42101.0014	- SERV PRESTADOS P/ PESSOA JURÍDICA					
		PG SISTEMA DE AUTOMACAO NO MES 11-2023	0001	001	5	300,00	
30/11/2023	11101.0001	- CAIXA GERAL					
		PG SISTEMA DE AUTOMACAO NO MES 11-2023	0001	001	5		300,00
30/11/2023	42101.0022	- SERVIÇOS CONTABEIS					
		PG SERVIÇOS CONTABEIS NO MES 11-2023	0001	001	6	1.300,00	

Livro Diário Nº. 6

Empresa: MP DISTRBUIDORA LTDA - CNPJ: 25.329.948/0001-16

Período: 01/01/2023 a 31/12/2023

Endereço: RUA ANTONIO DE OLIVEIRA LOPES, Complemento: LOJA 03, N.º: 1230, Bairro: FREI HIGINO, Cidade: Parnaíba, Estado: PI, CEP: 64207

Telefone: (86) 32211137

Data	Conta	Histórico	Estab	Centro	Chave	Débito	Crédito
30/11/2023	11101.0001 - CAIXA GERAL	PG SERVIÇOS CONTABEIS NO MES 11-2023	0001	001	6		1.300,00
30/11/2023	42101.0028 - ALUGUEIS E CONDOMINIOS	PG ALUGUEIS NO MES 11-2023	0001	001	7	5.000,00	
30/11/2023	11101.0001 - CAIXA GERAL	PG ALUGUEIS NO MES 11-2023	0001	001	7		5.000,00
30/11/2023	42101.0034 - ÁGUA	PG AGUA NO MES 11-2023	0001	001	8	87,00	
30/11/2023	11101.0001 - CAIXA GERAL	PG AGUA NO MES 11-2023	0001	001	8		87,00
30/11/2023	42101.0035 - ENERGIA ELÉTRICA	PG DE ENERGIA NO MES 11-2023	0001	001	9	387,00	
30/11/2023	11101.0001 - CAIXA GERAL	PG DE ENERGIA NO MES 11-2023	0001	001	9		387,00
30/11/2023	42101.0036 - TELEFONE E INTERNET	PG INTERNET NO MES 11-2023	0001	001	10	200,00	
30/11/2023	11101.0001 - CAIXA GERAL	PG INTERNET NO MES 11-2023	0001	001	10		200,00
30/11/2023	22102.0007 - PARCELAMENTO RELP SIMPLES NACIONAL	PG PARC. RELP SIMPLES NACIONAL N/DATA. 11/2023	0001	001	11	356,84	
30/11/2023	11101.0001 - CAIXA GERAL	PG PARC. RELP SIMPLES NACIONAL N/DATA. 11/2023	0001	001	11		356,84
30/11/2023	31102.0008 - SIMPLES NACIONAL	SIMPLES A REC. 11/2023	0001	001	12	60.656,77	
30/11/2023	21201.0002 - SIMPLES A RECOLHER	SIMPLES A REC. 11/2023	0001	001	12		60.656,77
Totais do dia 30:						95.716,50	95.716,50
Totais do mês de Novembro:						829.884,88	829.884,88
01/12/2023	31102.0002 - VENDAS CANCELADAS	VENDAS CANCELADAS CONF. NFE000000918	0001	001	1	6.169,00	
01/12/2023	11101.0001 - CAIXA GERAL	VENDAS CANCELADAS CONF. NFE000000918	0001	001	1		6.169,00
Totais do dia 01:						6.169,00	6.169,00
05/12/2023	11101.0001 - CAIXA GERAL	VENDAS À VISTA CONF. NFE000000919	0001	001	1	6.783,79	
05/12/2023	31101.0001 - VENDAS A VISTA	VENDAS À VISTA CONF. NFE000000919	0001	001	1		6.783,79
05/12/2023	11101.0001 - CAIXA GERAL	VENDAS À VISTA CONF. NFE000000919	0001	001	2	6.548,51	
05/12/2023	31101.0001 - VENDAS A VISTA	VENDAS À VISTA CONF. NFE000000919	0001	001	2		6.548,51
05/12/2023	11101.0001 - CAIXA GERAL	VENDAS À VISTA CONF. NFE000000920	0001	001	3	362.925,80	
05/12/2023	31101.0001 - VENDAS A VISTA	VENDAS À VISTA CONF. NFE000000920	0001	001	3		362.925,80
Totais do dia 05:						376.258,10	376.258,10
07/12/2023	11101.0001 - CAIXA GERAL						

Livro Diário Nº. 6

Empresa: MP DISTRBUIDORA LTDA - CNPJ: 25.329.948/0001-16

Período: 01/01/2023 a 31/12/2023

Endereço: RUA ANTONIO DE OLIVEIRA LOPES, Complemento: LOJA 03, N.º: 1230, Bairro: FREI HIGINO, Cidade: Parnaíba, Estado: PI, CEP: 64207

Telefone: (86) 32211137

Data	Conta	Histórico	Estab	Centro	Chave	Débito	Crédito
		VENDAS À VISTA CONF. NFE000000921	0001	001	1	9.202,87	
07/12/2023	31101.0001	- VENDAS A VISTA					
		VENDAS À VISTA CONF. NFE000000921	0001	001	1		9.202,87
07/12/2023	11101.0001	- CAIXA GERAL					
		VENDAS À VISTA CONF. NFE000000921	0001	001	2	891,36	
07/12/2023	31101.0001	- VENDAS A VISTA					
		VENDAS À VISTA CONF. NFE000000921	0001	001	2		891,36
07/12/2023	11101.0001	- CAIXA GERAL					
		VENDAS À VISTA CONF. NFE000000922	0001	001	3	40.321,38	
07/12/2023	31101.0001	- VENDAS A VISTA					
		VENDAS À VISTA CONF. NFE000000922	0001	001	3		40.321,38
07/12/2023	11101.0001	- CAIXA GERAL					
		VENDAS À VISTA CONF. NFE000000923	0001	001	4	8.904,37	
07/12/2023	31101.0001	- VENDAS A VISTA					
		VENDAS À VISTA CONF. NFE000000923	0001	001	4		8.904,37
07/12/2023	11101.0001	- CAIXA GERAL					
		VENDAS À VISTA CONF. NFE000000923	0001	001	5	8.018,06	
07/12/2023	31101.0001	- VENDAS A VISTA					
		VENDAS À VISTA CONF. NFE000000923	0001	001	5		8.018,06
07/12/2023	11101.0001	- CAIXA GERAL					
		VENDAS À VISTA CONF. NFE000000924	0001	001	6	23.490,00	
07/12/2023	31101.0001	- VENDAS A VISTA					
		VENDAS À VISTA CONF. NFE000000924	0001	001	6		23.490,00
07/12/2023	11101.0001	- CAIXA GERAL					
		VENDAS À VISTA CONF. NFE000000925	0001	001	7	28.699,80	
07/12/2023	31101.0001	- VENDAS A VISTA					
		VENDAS À VISTA CONF. NFE000000925	0001	001	7		28.699,80
07/12/2023	11101.0001	- CAIXA GERAL					
		VENDAS À VISTA CONF. NFE000000925	0001	001	8	2.991,36	
07/12/2023	31101.0001	- VENDAS A VISTA					
		VENDAS À VISTA CONF. NFE000000925	0001	001	8		2.991,36
					Totais do dia 07:	122.519,20	122.519,20
08/12/2023	11101.0001	- CAIXA GERAL					
		VENDAS À VISTA CONF. NFE000000926	0001	001	1	91.824,60	
08/12/2023	31101.0001	- VENDAS A VISTA					
		VENDAS À VISTA CONF. NFE000000926	0001	001	1		91.824,60
08/12/2023	11101.0001	- CAIXA GERAL					
		VENDAS À VISTA CONF. NFE000000927	0001	001	2	87.452,00	
08/12/2023	31101.0001	- VENDAS A VISTA					
		VENDAS À VISTA CONF. NFE000000927	0001	001	2		87.452,00

Continua...

Livro Diário Nº. 6

Empresa: MP DISTRBUIDORA LTDA - CNPJ: 25.329.948/0001-16

Período: 01/01/2023 a 31/12/2023

Endereço: RUA ANTONIO DE OLIVEIRA LOPES, Complemento: LOJA 03, N.º: 1230, Bairro: FREI HIGINO, Cidade: Parnaíba, Estado: PI, CEP: 64207

Telefone: (86) 32211137

Data	Conta	Histórico	Estab	Centro	Chave	Débito	Cré. lito
08/12/2023	11101.0001	- CAIXA GERAL VENDAS À VISTA CONF. NFE000000928	0001	001	3	104.942,40	
08/12/2023	31101.0001	- VENDAS A VISTA VENDAS À VISTA CONF. NFE000000928	0001	001	3		104.942,40
08/12/2023	11101.0001	- CAIXA GERAL VENDAS À VISTA CONF. NFE000000929	0001	001	4	78.706,80	
08/12/2023	31101.0001	- VENDAS A VISTA VENDAS À VISTA CONF. NFE000000929	0001	001	4		78.706,80
08/12/2023	31102.0002	- VENDAS CANCELADAS VENDAS CANCELADAS CONF. NFE000000930	0001	001	5	362.925,80	
08/12/2023	11101.0001	- CAIXA GERAL VENDAS CANCELADAS CONF. NFE000000930	0001	001	5		362.925,80
Totais do dia 08:						725.851,60	725.851,60
11/12/2023	11101.0001	- CAIXA GERAL VENDAS À VISTA CONF. NFE000000932	0001	001	1	9.096,05	
11/12/2023	31101.0001	- VENDAS A VISTA VENDAS À VISTA CONF. NFE000000932	0001	001	1		9.096,05
11/12/2023	11101.0001	- CAIXA GERAL VENDAS À VISTA CONF. NFE000000932	0001	001	2	8.414,56	
11/12/2023	31101.0001	- VENDAS A VISTA VENDAS À VISTA CONF. NFE000000932	0001	001	2		8.414,56
Totais do dia 11:						17.510,61	17.510,61
13/12/2023	41101.0002	- COMPRAS DE MERCADORIAS A VISTA COMPRAS P/ REVENDA CONF. NFE000027958	0001	001	1	65.940,00	
13/12/2023	11101.0001	- CAIXA GERAL COMPRAS P/ REVENDA CONF. NFE000027958	0001	001	1		65.940,00
13/12/2023	41101.0002	- COMPRAS DE MERCADORIAS A VISTA COMPRAS P/ REVENDA CONF. NFE000874225	0001	001	2	3.599,40	
13/12/2023	11101.0001	- CAIXA GERAL COMPRAS P/ REVENDA CONF. NFE000874225	0001	001	2		3.599,40
13/12/2023	41101.0002	- COMPRAS DE MERCADORIAS A VISTA COMPRAS P/ REVENDA CONF. NFE000874536	0001	001	3	1.079,82	
13/12/2023	11101.0001	- CAIXA GERAL COMPRAS P/ REVENDA CONF. NFE000874536	0001	001	3		1.079,82
Totais do dia 13:						70.619,22	70.619,22
15/12/2023	41101.0002	- COMPRAS DE MERCADORIAS A VISTA COMPRAS P/ REVENDA CONF. NFE000006103	0001	001	1	5.931,19	
15/12/2023	11101.0001	- CAIXA GERAL COMPRAS P/ REVENDA CONF. NFE000006103	0001	001	1		5.931,19
Totais do dia 15:						5.931,19	5.931,19
18/12/2023	41101.0002	- COMPRAS DE MERCADORIAS A VISTA					

Livro Diário Nº. 6

Empresa: MP DISTRBUIDORA LTDA - CNPJ: 25.329.948/0001-16

Período: 01/01/2023 a 31/12/2023

Endereço: RUA ANTONIO DE OLIVEIRA LOPES, Complemento: LOJA 03, N.º: 1230, Bairro: FREI HIGINO, Cidade: Parnaíba, Estado: PI, CEP: 64207

Telefone: (86) 32211137

Data	Conta	Histórico	Estab	Centro	Chave	Débito	Crédito
		COMPRAS P/ REVENDA CONF. NFE000876013	0001	001	1	2.159,64	
18/12/2023	11101.0001	- CAIXA GERAL					
		COMPRAS P/ REVENDA CONF. NFE000876013	0001	001	1		2.159,64
18/12/2023	11101.0001	- CAIXA GERAL					
		VENDAS À VISTA CONF. NFE000000933	0001	001	2	40.853,22	
18/12/2023	31101.0001	- VENDAS A VISTA					
		VENDAS À VISTA CONF. NFE000000933	0001	001	2		40.853,22
18/12/2023	11101.0001	- CAIXA GERAL					
		VENDAS À VISTA CONF. NFE000000933	0001	001	3	63.219,52	
18/12/2023	31101.0001	- VENDAS A VISTA					
		VENDAS À VISTA CONF. NFE000000933	0001	001	3		63.219,52
Totais do dia 18:						106.232,38	106.232,38
19/12/2023	11101.0001	- CAIXA GERAL					
		VENDAS À VISTA CONF. NFE000000934	0001	001	1	17.901,40	
19/12/2023	31101.0001	- VENDAS A VISTA					
		VENDAS À VISTA CONF. NFE000000934	0001	001	1		17.901,40
19/12/2023	11101.0001	- CAIXA GERAL					
		VENDAS À VISTA CONF. NFE000000934	0001	001	2	1.614,00	
19/12/2023	31101.0001	- VENDAS A VISTA					
		VENDAS À VISTA CONF. NFE000000934	0001	001	2		1.614,00
Totais do dia 19:						19.515,40	19.515,40
22/12/2023	41101.0002	- COMPRAS DE MERCADORIAS A VISTA					
		COMPRAS P/ REVENDA CONF. NFE000006690	0001	001	1	82,88	
22/12/2023	11101.0001	- CAIXA GERAL					
		COMPRAS P/ REVENDA CONF. NFE000006690	0001	001	1		82,88
22/12/2023	11101.0001	- CAIXA GERAL					
		VENDAS À VISTA CONF. NFE000000935	0001	001	2	23.490,00	
22/12/2023	31101.0001	- VENDAS A VISTA					
		VENDAS À VISTA CONF. NFE000000935	0001	001	2		23.490,00
22/12/2023	11101.0001	- CAIXA GERAL					
		VENDAS À VISTA CONF. NFE000000936	0001	001	3	19.575,00	
22/12/2023	31101.0001	- VENDAS A VISTA					
		VENDAS À VISTA CONF. NFE000000936	0001	001	3		19.575,00
22/12/2023	11101.0001	- CAIXA GERAL					
		VENDAS À VISTA CONF. NFE000000937	0001	001	4	30.484,40	
22/12/2023	31101.0001	- VENDAS A VISTA					
		VENDAS À VISTA CONF. NFE000000937	0001	001	4		30.484,40
22/12/2023	11101.0001	- CAIXA GERAL					
		VENDAS À VISTA CONF. NFE000000938	0001	001	5	21.847,74	
22/12/2023	31101.0001	- VENDAS A VISTA					

Livro Diário Nº. 6

Empresa: MP DISTRBUIDORA LTDA - CNPJ: 25.329.948/0001-16

Período: 01/01/2023 a 31/12/2023

Endereço: RUA ANTONIO DE OLIVEIRA LOPES, Complemento: LOJA 03, N.º: 1230, Bairro: FREI HIGINO, Cidade: Parnaíba, Estado: PI, CEP: 642071

Telefone: (86) 32211137

Fortes Contábil

Data	Conta	Histórico	Estab	Centro	Chave	Débito	Crédito
		VENDAS À VISTA CONF. NFE000000938	0001	001	5		21.847,74
22/12/2023	11101.0001	- CAIXA GERAL					
		VENDAS À VISTA CONF. NFE000000939	0001	001	6	23.246,92	
22/12/2023	31101.0001	- VENDAS A VISTA					
		VENDAS À VISTA CONF. NFE000000939	0001	001	6		23.246,92
22/12/2023	11101.0001	- CAIXA GERAL					
		VENDAS À VISTA CONF. NFE000000939	0001	001	7	19.365,47	
22/12/2023	31101.0001	- VENDAS A VISTA					
		VENDAS À VISTA CONF. NFE000000939	0001	001	7		19.365,47
22/12/2023	11101.0001	- CAIXA GERAL					
		VENDAS À VISTA CONF. NFE000000940	0001	001	8	2.224,17	
22/12/2023	31101.0001	- VENDAS A VISTA					
		VENDAS À VISTA CONF. NFE000000940	0001	001	8		2.224,17
22/12/2023	11101.0001	- CAIXA GERAL					
		VENDAS À VISTA CONF. NFE000000940	0001	001	9	174,00	
22/12/2023	31101.0001	- VENDAS A VISTA					
		VENDAS À VISTA CONF. NFE000000940	0001	001	9		174,00
22/12/2023	11101.0001	- CAIXA GERAL					
		VENDAS À VISTA CONF. NFE000000941	0001	001	10	332,00	
22/12/2023	31101.0001	- VENDAS A VISTA					
		VENDAS À VISTA CONF. NFE000000941	0001	001	10		332,00
22/12/2023	11101.0001	- CAIXA GERAL					
		VENDAS À VISTA CONF. NFE000000942	0001	001	11	83,00	
22/12/2023	31101.0001	- VENDAS A VISTA					
		VENDAS À VISTA CONF. NFE000000942	0001	001	11		83,00
22/12/2023	11101.0001	- CAIXA GERAL					
		VENDAS À VISTA CONF. NFE000000943	0001	001	12	243,97	
22/12/2023	31101.0001	- VENDAS A VISTA					
		VENDAS À VISTA CONF. NFE000000943	0001	001	12		243,97
22/12/2023	11101.0001	- CAIXA GERAL					
		VENDAS À VISTA CONF. NFE000000943	0001	001	13	3.979,48	
22/12/2023	31101.0001	- VENDAS A VISTA					
		VENDAS À VISTA CONF. NFE000000943	0001	001	13		3.979,48
22/12/2023	11101.0001	- CAIXA GERAL					
		VENDAS À VISTA CONF. NFE000000944	0001	001	14	1.029,80	
22/12/2023	31101.0001	- VENDAS A VISTA					
		VENDAS À VISTA CONF. NFE000000944	0001	001	14		1.029,80
22/12/2023	11101.0001	- CAIXA GERAL					
		VENDAS À VISTA CONF. NFE000000945	0001	001	15	1.245,00	
22/12/2023	31101.0001	- VENDAS A VISTA					

Continua...

Livro Diário Nº. 6

Empresa: MP DISTRBUIDORA LTDA - CNPJ: 25.329.948/0001-16

Período: 01/01/2023 a 31/12/2023

Endereço: RUA ANTONIO DE OLIVEIRA LOPES, Complemento: LOJA 03, N.º: 1230, Bairro: FREI HIGINO, Cidade: Parnaíba, Estado: PI, CEP: 64207

Telefone: (86) 32211137

Data	Conta	Histórico	Estab	Centro	Chave	Débito	Crédito
		VENDAS À VISTA CONF. NFE000000945	0001	001	15		1.245,00
22/12/2023	11101.0001	- CAIXA GERAL					
		VENDAS À VISTA CONF. NFE000000945	0001	001	16	290,00	
22/12/2023	31101.0001	- VENDAS A VISTA					
		VENDAS À VISTA CONF. NFE000000945	0001	001	16		290,00
Totais do dia 22:						147.693,83	147.693,83
26/12/2023	11101.0001	- CAIXA GERAL					
		VENDAS À VISTA CONF. NFE000000947	0001	001	1	23.246,92	
26/12/2023	31101.0001	- VENDAS A VISTA					
		VENDAS À VISTA CONF. NFE000000947	0001	001	1		23.246,92
26/12/2023	11101.0001	- CAIXA GERAL					
		VENDAS À VISTA CONF. NFE000000947	0001	001	2	19.365,47	
26/12/2023	31101.0001	- VENDAS A VISTA					
		VENDAS À VISTA CONF. NFE000000947	0001	001	2		19.365,47
26/12/2023	31102.0002	- VENDAS CANCELADAS					
		VENDAS CANCELADAS CONF. NFE000000946	0001	001	3	42.612,39	
26/12/2023	11101.0001	- CAIXA GERAL					
		VENDAS CANCELADAS CONF. NFE000000946	0001	001	3		42.612,39
Totais do dia 26:						85.224,78	85.224,78
28/12/2023	11101.0001	- CAIXA GERAL					
		VENDAS À VISTA CONF. NFE000000949	0001	001	1	24.742,10	
28/12/2023	31101.0001	- VENDAS A VISTA					
		VENDAS À VISTA CONF. NFE000000949	0001	001	1		24.742,10
28/12/2023	11101.0001	- CAIXA GERAL					
		VENDAS À VISTA CONF. NFE000000949	0001	001	2	2.978,00	
28/12/2023	31101.0001	- VENDAS A VISTA					
		VENDAS À VISTA CONF. NFE000000949	0001	001	2		2.978,00
28/12/2023	11101.0001	- CAIXA GERAL					
		VENDAS À VISTA CONF. NFE000000950	0001	001	3	32.258,55	
28/12/2023	31101.0001	- VENDAS A VISTA					
		VENDAS À VISTA CONF. NFE000000950	0001	001	3		32.258,55
28/12/2023	11101.0001	- CAIXA GERAL					
		VENDAS À VISTA CONF. NFE000000950	0001	001	4	3.278,16	
28/12/2023	31101.0001	- VENDAS A VISTA					
		VENDAS À VISTA CONF. NFE000000950	0001	001	4		3.278,16
28/12/2023	11101.0001	- CAIXA GERAL					
		VENDAS À VISTA CONF. NFE000000951	0001	001	5	7.997,50	
28/12/2023	31101.0001	- VENDAS A VISTA					
		VENDAS À VISTA CONF. NFE000000951	0001	001	5		7.997,50
28/12/2023	11101.0001	- CAIXA GERAL					

Livro Diário Nº. 6

Empresa: MP DISTRBUIDORA LTDA - CNPJ: 25.329.948/0001-16

Período: 01/01/2023 a 31/12/2023

Endereço: RUA ANTONIO DE OLIVEIRA LOPES, Complemento: LOJA 03, N.º: 1230, Bairro: FREI HIGINO, Cidade: Parnaíba, Estado: PI, CEP: 642071

Telefone: (86) 32211137

Data	Conta	Histórico	Estab	Centro	Chave	Débito	Crédito
		VENDAS À VISTA CONF. NFE000000952	0001	001	6	8.000,30	
28/12/2023	31101.0001	VENDAS A VISTA					
		VENDAS À VISTA CONF. NFE000000952	0001	001	6		8.000,30
28/12/2023	22102.0007	PARCELAMENTO RELP SIMPLES NACIONAL					
		PG PARC. RELP SIMPLES NACIONAL N/DATE. 12/2023	0001	001	7	359,60	
28/12/2023	11101.0001	CAIXA GERAL					
		PG PARC. RELP SIMPLES NACIONAL N/DATE. 12/2023	0001	001	7		359,60
Totais do dia 28:						79.614,21	79.614,21
29/12/2023	11101.0001	CAIXA GERAL					
		VENDAS À VISTA CONF. NFE000000954	0001	001	1	35.168,00	
29/12/2023	31101.0001	VENDAS A VISTA					
		VENDAS À VISTA CONF. NFE000000954	0001	001	1		35.168,00
29/12/2023	31102.0002	VENDAS CANCELADAS					
		VENDAS CANCELADAS CONF. NFE000000953	0001	001	2	19.515,40	
29/12/2023	11101.0001	CAIXA GERAL					
		VENDAS CANCELADAS CONF. NFE000000953	0001	001	2		19.515,40
Totais do dia 29:						54.683,40	54.683,40
31/12/2023	42101.0014	SERV PRESTADOS P/ PESSOA JURÍDICA					
		PG SISTEMA DE AUTOMACAO NO MES 12-2023	0001	001	1	300,00	
31/12/2023	11101.0001	CAIXA GERAL					
		PG SISTEMA DE AUTOMACAO NO MES 12-2023	0001	001	1		300,00
31/12/2023	42101.0022	SERVIÇOS CONTABEIS					
		PG SERVIÇOS CONTABEIS NO MES 12-2023	0001	001	2	1.300,00	
31/12/2023	11101.0001	CAIXA GERAL					
		PG SERVIÇOS CONTABEIS NO MES 12-2023	0001	001	2		1.300,00
31/12/2023	42101.0028	ALUGUEIS E CONDOMINIOS					
		PG ALUGUEIS NO MES 12-2023	0001	001	3	5.000,00	
31/12/2023	11101.0001	CAIXA GERAL					
		PG ALUGUEIS NO MES 12-2023	0001	001	3		5.000,00
31/12/2023	42101.0034	ÁGUA					
		PG AGUA NO MES 12-2023	0001	001	4	87,00	
31/12/2023	11101.0001	CAIXA GERAL					
		PG AGUA NO MES 12-2023	0001	001	4		87,00
31/12/2023	42101.0035	ENERGIA ELÉTRICA					
		PG DE ENERGIA NO MES 12-2023	0001	001	5	385,00	
31/12/2023	11101.0001	CAIXA GERAL					
		PG DE ENERGIA NO MES 12-2023	0001	001	5		385,00
31/12/2023	42101.0036	TELEFONE E INTERNET					
		PG INTERNET NO MES 12-2023	0001	001	6	200,00	
31/12/2023	11101.0001	CAIXA GERAL					
		PG INTERNET NO MES 12-2023	0001	001	6		200,00
31/12/2023	11301.0001	MERCADORIAS					
		VR REF ESTOQUE FINAL	0001	001	7	62.127,79	
31/12/2023	41101.0009	(-) ESTOQUE FINAL					
		VR REF ESTOQUE FINAL	0001	001	7		62.127,79
31/12/2023	31102.0008	SIMPLES NACIONAL					

Livro Diário Nº. 6

Empresa: MP DISTRBUIDORA LTDA - CNPJ: 25.329.948/0001-16

Período: 01/01/2023 a 31/12/2023

Endereço: RUA ANTONIO DE OLIVEIRA LOPES, Complemento: LOJA 03, N.º: 1230, Bairro: FREI HIGINO, Cidade: Parnaíba, Estado: PI, CEP: 64207

Telefone: (86) 32211137

Data	Conta	Histórico	Estab	Centro	Chave	Débito	Crédito
		SIMPLES A REC. 12/2023	0001	001	9	97.480,06	
31/12/2023	21201.0002	- SIMPLES A RECOLHER					
		SIMPLES A REC. 12/2023	0001	001	9		97.480,06
31/12/2023	31101.0001	- VENDAS A VISTA					
		VR REF APURAÇÃO DO EXERCICIO	0001	001	11	10.736.867,35	
31/12/2023	41101.0009	- (-) ESTOQUE FINAL					
		VR REF APURAÇÃO DO EXERCICIO	0001	001	11	62.127,79	
31/12/2023	511	- RESULTADO DO EXERCICIO					
		VR REF APURAÇÃO DO EXERCICIO	0001	001	11	1.117,00	
31/12/2023	511	- RESULTADO DO EXERCICIO					
		VR REF APURAÇÃO DO EXERCICIO	0001	001	11	2.400,00	
31/12/2023	511	- RESULTADO DO EXERCICIO					
		VR REF APURAÇÃO DO EXERCICIO	0001	001	11	3.600,00	
31/12/2023	511	- RESULTADO DO EXERCICIO					
		VR REF APURAÇÃO DO EXERCICIO	0001	001	11	4.095,00	
31/12/2023	511	- RESULTADO DO EXERCICIO					
		VR REF APURAÇÃO DO EXERCICIO	0001	001	11	12.268,90	
31/12/2023	511	- RESULTADO DO EXERCICIO					
		VR REF APURAÇÃO DO EXERCICIO	0001	001	11	15.600,00	
31/12/2023	511	- RESULTADO DO EXERCICIO					
		VR REF APURAÇÃO DO EXERCICIO	0001	001	11	60.000,00	
31/12/2023	511	- RESULTADO DO EXERCICIO					
		VR REF APURAÇÃO DO EXERCICIO	0001	001	11	884.180,76	
31/12/2023	511	- RESULTADO DO EXERCICIO					
		VR REF APURAÇÃO DO EXERCICIO	0001	001	11	1.283.941,73	
31/12/2023	511	- RESULTADO DO EXERCICIO					
		VR REF APURAÇÃO DO EXERCICIO	0001	001	11	1.575.234,51	
31/12/2023	511	- RESULTADO DO EXERCICIO					
		VR REF APURAÇÃO DO EXERCICIO	0001	001	11	6.956.557,24	
31/12/2023	23303	- LUCRO DO EXERCICIO					
		VR REF APURAÇÃO DO EXERCICIO	0001	001	11		6.956.557,24
31/12/2023	31102.0002	- VENDAS CANCELADAS					
		VR REF APURAÇÃO DO EXERCICIO	0001	001	11		884.180,76
31/12/2023	31102.0008	- SIMPLES NACIONAL					
		VR REF APURAÇÃO DO EXERCICIO	0001	001	11		1.283.941,73
31/12/2023	41101.0001	- ESTOQUE INICIAL					
		VR REF APURAÇÃO DO EXERCICIO	0001	001	11		12.268,90
31/12/2023	41101.0002	- COMPRAS DE MERCADORIAS A VISTA					
		VR REF APURAÇÃO DO EXERCICIO	0001	001	11		1.575.234,51
31/12/2023	42101.0014	- SERV PRESTADOS P/ PESSOA JURÍDICA					
		VR REF APURAÇÃO DO EXERCICIO	0001	001	11		3.600,00
31/12/2023	42101.0022	- SERVIÇOS CONTÁBEIS					
		VR REF APURAÇÃO DO EXERCICIO	0001	001	11		15.600,00
31/12/2023	42101.0028	- ALUGUEIS E CONDOMÍNIOS					
		VR REF APURAÇÃO DO EXERCICIO	0001	001	11		60.000,00
31/12/2023	42101.0034	- ÁGUA					
		VR REF APURAÇÃO DO EXERCICIO	0001	001	11		1.117,00
31/12/2023	42101.0035	- ENERGIA ELÉTRICA					
		VR REF APURAÇÃO DO EXERCICIO	0001	001	11		4.095,00
31/12/2023	42101.0036	- TELEFONE E INTERNET					
		VR REF APURAÇÃO DO EXERCICIO	0001	001	11		2.400,00
31/12/2023	511	- RESULTADO DO EXERCICIO					
		VR REF APURAÇÃO DO EXERCICIO	0001	001	11		62.127,79
31/12/2023	511	- RESULTADO DO EXERCICIO					
		VR REF APURAÇÃO DO EXERCICIO	0001	001	11		10.736.867,35
Totais do dia 31:						21.764.870,13	21.764.870,13
Totais do mês de Dezembro:						23.582.693,05	23.582.693,05

Balanco Patrimonial

Empresa: MP DISTRBUIDORA LTDA - CNPJ: 25.329.948/0001-16

Endereço: RUA ANTONIO DE OLIVEIRA LOPES, Complemento: LOJA 03, N.º: 1230, Bairro: FREI HIGINO, Cidade: Parnaíba, Estado: PI, CEP: 642071

Telefone: (86) 32211137

NIRE: 2220044984 - Data: 01/08/2016

Fortes Contábil

Conta	Descrição	31/12/2023
1	ATIVO	14.897.678,04 D
11	ATIVO CIRCULANTE	14.897.678,04 D
111	DISPONIVEL	14.409.750,25 D
11101	CAIXA	14.409.750,25 D
11101.0001	CAIXA GERAL	14.409.750,25 D
112	CREDITOS E DIREITOS	425.800,00 D
11201	CLIENTES	425.800,00 D
11201.0001	DUPLICATAS A RECEBER	425.800,00 D
113	ESTOQUE	62.127,79 D
11301	MERCADORIA P/ REVENDA	62.127,79 D
11301.0001	MERCADORIAS	62.127,79 D
2	PASSIVO	14.897.678,04 C
21	CIRCULANTE	1.368.048,50 C
212	OBRIGAÇÕES FISCAIS	1.368.048,50 C
21201	MATRIZ	1.368.048,50 C
21201.0002	SIMPLES A RECOLHER	1.368.048,50 C
22	EXIGIVEL A LONGO PRAZO	51.046,78 C
221	OBRIGAÇÕES OPERACIONAIS	51.046,78 C
22102	PARCELAMENTOS	51.046,78 C
22102.0007	PARCELAMENTO RELP SIMPLES NACIONAL	51.046,78 C
23	PATRIMONIO LIQUIDO	13.478.582,76 C
231	CAPITAL SOCIAL	300.000,00 C
23101	CAPITAL SOCIAL- INTEGRALIZADO	300.000,00 C
23101.0001	CAPITAL SOCIAL	300.000,00 C
233	LUCROS OU PREJUÍZOS ACUMULADOS	13.178.582,76 C
23301	LUCROS ACUMULADOS	6.222.025,52 C
23303	LUCRO DO EXERCICIO	6.956.557,24 C

Data de Encerramento: 31/12/2023

Valor de Ativo e Passivo: R\$ 14.897.678,04 (Quatorze Milhões Oitocentos e Noventa e Sete Mil Seiscentos e Setenta e Oito Reais e Quatro Centavos).

Parnaíba-PI, 31 de Dezembro de 2023

DIEGO ALMEIDA COSTA
CONTADOR
CPF 016.051.613-73
RG 2.296.953 SSP-PI
CRC 008822/O- PI

MAURICIO PORTELA MARTINS BRITO PASSOS
SÓCIO-ADMINISTRADOR
CPF 984.834.393-87
RG 2.229.034 SSP-PI

Demonstração do Resultado do Exercício

Empresa: MP DISTRBUIDORA LTDA - CNPJ: 25.329.948/0001-16

NIRE: 2220044984 - Data: 01/08/2016

Estabelecimentos: Todos; Centros de Resultado: Todos

Endereço: RUA ANTONIO DE OLIVEIRA LOPES, Complemento: LOJA 03, N.º: 1230, Bairro: FREI HIGINO, Cidade: Parnaíba, Estado: PI, CEP: 64207

Telefone: (86) 32211137

Conta	Descrição	01/01/2023 a 31/12/2023
(+) 010	Receita Bruta Operacional	10.736.867,35
010.01	Faturamento Prod. Merc. e Serviços	10.736.867,35
010.01.02	Vendas de Mercadorias	10.736.867,35
31101	RECEITA DE VENDAS DE MERCADORIAS	10.736.867,35
31101.0001	VENDAS A VISTA	10.736.867,35
(-) 020	Deduções da Receita	2.168.122,49
020.01	Impostos Faturados	1.283.941,73
020.01.01	SIMPLES NACIONAL	1.283.941,73
31102.0008	SIMPLES NACIONAL	1.283.941,73
020.02	Outras Deduções	884.180,76
020.02.01	Devoluções de Vendas	884.180,76
31102.0002	VENDAS CANCELADAS	884.180,76
(=) 030	Receita Líquida	8.568.744,86
(-) 040	Custo Mercadorias/Serviços Vendidos	1.525.375,62
040.02	Custo das Mercadorias Vendidas	1.525.375,62
41101	CUSTOS DAS MERCADORIAS VENDIDAS	1.525.375,62
41101.0001	ESTOQUE INICIAL	12.268,90
41101.0002	COMPRAS DE MERCADORIAS A VISTA	1.575.234,51
41101.0009	(-) ESTOQUE FINAL	62.127,79
(=) 060	Lucro Bruto	7.043.369,24
(-) 070	Despesas Operacionais	86.812,00
070.02	Despesas Administrativas	86.812,00
42101	DESPESAS ADMINISTRATIVAS	86.812,00
42101.0014	SERV PRESTADOS P/ PESSOA JURÍDICA	3.600,00
42101.0022	SERVIÇOS CONTABEIS	15.600,00
42101.0028	ALUGUEIS E CONDOMINIOS	60.000,00
42101.0034	ÁGUA	1.117,00
42101.0035	ENERGIA ELÉTRICA	4.095,00
42101.0036	TELEFONE E INTERNET	2.400,00
(=) 110	Lucro Operacional	6.956.557,24
(=) 150	Res. Antes Imp.Renda e Contrib. Social	6.956.557,24
(=) 180	Res. Antes das Participações e Contrib.	6.956.557,24
(=) 200	Resultado Líquido do Exercício	6.956.557,24

Parnaíba-PI, 31 de Dezembro de 2023

DIEGO ALMEIDA COSTA
CONTADOR
CPF 016.051.613-73
RG 2.296.953 SSP-PI
CRC 008822/O- PI

MAURICIO PORTELA MARTINS BRITO PASSOS
SÓCIO-ADMINISTRADOR
CPF 984.834.393-87
RG 2.229.034 SSP-PI

Plano de Contas (Livro Diário Nº. 6)

Empresa: MP DISTRBUIDORA LTDA - CNPJ: 25.329.948/0001-16

Fortes Contábil

Código	Descrição	Reduz.	Analítica	Patrim.	Resumir	Natureza
1	ATIVO			X		Devedora
11	ATIVO CIRCULANTE			X		Devedora
111	DISPONIVEL			X		Devedora
11101	CAIXA			X		Devedora
11101.0001-6	CAIXA GERAL	1	X	X	X	Devedora
11102	BANCO CONTA MOVIMENTO			X		Devedora
11102.0001-0	BANCO DO BRASIL S/A	7	X	X	X	Devedora
11102.0002-9	BANCO ITAU S/A	8	X	X	X	Devedora
11102.0003-7	BANCO DO BRASIL	157	X	X		Devedora
11102.0004-5	CAIXA ECONÔMICA FEDERAL	163	X	X		Devedora
11102.0005-3	HSBC	164	X	X		Devedora
11102.0006-1	CAIXA ECONOMICA FEDERAL CT 5379-5	165	X	X		Devedora
11103	APLICAÇÕES FINANCEIRAS			X		Devedora
11103.0001-5	BANCO DO BRASIL S/A	9	X	X	X	Devedora
112	CREDITOS E DIREITOS			X		Devedora
11201	CLIENTES			X		Devedora
11201.0001-9	DUPLICATAS A RECEBER	13	X	X		Devedora
11202	VALORES A RECUPERAR			X		Devedora
11202.0001-3	ICMS A RECUPERAR	15	X	X		Devedora
11202.0002-1	IR RETIDO NA FONTE	16	X	X		Devedora
11202.0003-0	IRPJ ANTECIPADO	17	X	X		Devedora
11202.0004-8	CSLL ANTECIPADO	18	X	X	X	Devedora
11202.0005-6	ICMS ANTECIPADO	19	X	X		Devedora
11203	ADIANTAMENTO A FORNECEDORES			X		Devedora
11203.0001-8	FORNECEDORES DIVERSOS	23	X	X		Devedora
113	ESTOQUE			X		Devedora
11301	MERCADORIA P/ REVENDA			X		Devedora
11301.0001-1	MERCADORIAS	24	X	X		Devedora
114	DESPESAS DO EXERCICIO SEGUINTE			X		Devedora
11401	DESPESAS OPERACIONAIS			X		Devedora
13	PERMANENTE			X		Devedora
131	INVESTIMENTOS			X		Devedora
132	IMOBILIZADO			X		Devedora
13201	IMOBILIZADO			X		Devedora
13201.0001-2	MOVEIS E UTENSILIOS	26	X	X		Devedora
13201.0002-0	VEÍCULOS	27	X	X		Devedora
13201.0003-9	MAQUINAS E EQUIPAMENTOS	28	X	X		Devedora
13201.0004-7	INSTALAÇÕES	29	X	X		Devedora
13201.0005-5	INFORMATICA	30	X	X		Devedora
13201.0006-3	PREDIOS E TERRENOS	204	X	X		Devedora
13202	(-) DEPRECIAÇÕES			X		Credora
13202.0001-7	DE MOVEIS E UTENSILIOS	31	X	X		Credora
13202.0002-5	DE MAQUINAS E EQUIPAMENTOS	32	X	X		Credora
13202.0003-3	INSTALAÇÕES	33	X	X		Credora
13202.0004-1	VEICULOS	34	X	X		Credora
13202.0005-0	INFORMATICA	35	X	X		Credora
2	PASSIVO			X		Credora
21	CIRCULANTE			X		Credora
211	OBRIGAÇÕES OPERACIONAIS			X		Credora
21101	FORNECEDORES			X		Credora
21101.0001-4	FORNECEDORES DIVERSOS	152	X	X		Credora
21102	DUPLICATAS A PAGAR			X		Credora
21102.0001-9	DIVERSOS	169	X	X		Credora
212	OBRIGAÇÕES FISCAIS			X		Credora
21201	MATRIZ			X		Credora
21201.0001-7	ICMS A RECOLHER	170	X	X		Credora
21201.0002-5	SIMPLES A RECOLHER	171	X	X		Credora
21201.0003-3	COFINS A RECOLHER	172	X	X		Credora
21201.0004-1	IRRF A RECOLHER	173	X	X		Credora

Continua...

Plano de Contas (Livro Diário Nº. 6)

Empresa: MP DISTRBUIDORA LTDA - CNPJ: 25.329.948/0001-16

Fortes Contábil

Código	Descrição	Reduz.	Analítica	Patrim.	Resumir	Natureza
21201.0005-0	PROV P/ CSLL	174	X	X		Credora
21201.0006-8	PROV P/ IRPJ	175	X	X		Credora
21201.0007-6	CONT. PREV. S/ A RECEITA BRUTA A REC	201	X	X		Credora
21201.0008-4	ISS A RECOLHER	212	X	X		Credora
213	OBRIGAÇÕES SOCIAIS			X		Credora
21301	MATRIZ			X		Credora
21301.0001-0	INSS A RECOLHER	177	X	X		Credora
21301.0002-8	FGTS A RECOLHER	178	X	X		Credora
21301.0003-6	CONT CONFEDERATIVA A RECOLHER	179	X	X		Credora
21301.0004-4	CONT SOCIAL A RECOLHER	180	X	X		Credora
21301.0005-2	CONT SINDICAL A RECOLHER	181	X	X		Credora
214	OBRIGAÇÕES TRABALHISTA			X		Credora
21401-9	SALARIOS A PAGAR	187	X	X		Credora
21402-7	PRO-LABORE A PAGAR	188	X	X		Credora
215	OUTRAS CONTAS A PAGAR			X		Credora
21501-5	CONTADOR A PAGAR	207	X	X		Credora
22	EXIGIVEL A LONGO PRAZO			X		Credora
221	OBRIGAÇÕES OPERACIONAIS			X		Credora
22101	EMPRESTIMOS DE SOCIOS			X		Credora
22102	PARCELAMENTOS			X		Credora
22102.0001-0	PARCELAMENTOS REC FEDERAL	190	X	X		Credora
22102.0002-9	PARCELAMENTOS SEFAZ	191	X	X		Credora
22102.0005-3	PARCELAMENTOS PREVIDENCIÁRIOS	194	X	X		Credora
22102.0006-1	PARCELAMENTOS DIV ATIVA	215	X	X		Credora
22102.0007-0	PARCELAMENTO RELP SIMPLES NACIONAL	217	X	X		Credora
23	PATRIMONIO LIQUIDO			X		Credora
231	CAPITAL SOCIAL			X		Credora
23101	CAPITAL SOCIAL- INTEGRALIZADO			X		Credora
23101.0001-8	CAPITAL SOCIAL	208	X	X		Credora
232	RESERVAS			X		Credora
23202-5	RESERVAS DE CAPITAL	59	X	X		Credora
233	LUCROS OU PREJUÍZOS ACUMULADOS			X		Credora
23301-3	LUCROS ACUMULADOS	60	X	X		Credora
23302-1	(-) PREJUÍZOS ACUMULADOS	61	X	X		Devedora
23303-0	LUCRO DO EXERCICIO	62	X	X		Credora
3	RECEITAS					Credora
31	RECEITAS OPERACIONAIS					Credora
311	RECEITA LIQUIDA					Credora
31101	RECEITA DE VENDAS DE MERCADORIAS					Credora
31101.0001-2	VENDAS A VISTA	63	X			Credora
31101.0002-0	VENDAS A PRAZO	64	X			Credora
31102	(-) DEDUÇÕES DAS VENDAS					Devedora
31102.0001-7	ICMS S/ VENDAS	65	X			Devedora
31102.0002-5	VENDAS CANCELADAS	66	X			Devedora
31102.0003-3	COFINS	67	X			Devedora
31102.0004-1	PIS S/ FATURAMENTO	68	X			Devedora
31102.0005-0	DESCONTOS INCONDICIONAIS	69	X			Devedora
31102.0006-8	ICMS S/ TRANSF SAIDAS	70	X			Devedora
31102.0007-6	ICMS OUTROS	71	X			Devedora
31102.0008-4	SIMPLES NACIONAL	206	X			Devedora
32	RECEITAS PRESTAÇÃO DE SERVIÇO					Credora
321	PRESTAÇÃO DE SERVIÇO					Credora
32101	DE SERVIÇOS PRESTADOS					Credora
32101.0001-4	VENDAS SERV PRESTADOS A VISTA	73	X			Credora
32101.0002-2	VENDAS SERV PRESTADOS A PRAZO	74	X			Credora
322	(-) DEDUÇÕES					Devedora
32201	(-) IMPOSTOS INCIDENTES S/ SERVIÇOS					Devedora
32201.0001-7	ISS	75	X			Devedora
32201.0002-5	PIS S/ FATURAMENTO	76	X			Devedora

Continua...

Plano de Contas (Livro Diário Nº. 6)

Empresa: MP DISTRBUIDORA LTDA - CNPJ: 25.329.948/0001-16

Código	Descrição	Reduz.	Analtica	Patrim.	Resumir	Natureza
32201.0003-3	COFINS	77	X			Devedora
32201.0004-1	ICMS DIFERENÇA DE ALIQUOTA	78	X			Devedora
32201.0005-0	SIMPLES NACIONAL	216	X			Devedora
33	RECEITAS NAO OPERACIONAIS					Credora
331	VENDAS DE BENS DO ATIVO					Credora
33101	VENDAS DE BENS DO IMOBILIZADO					Credora
33101.0001-6	DESPESAS RECUPERADAS	79	X			Credora
4	CUSTOS E DESPESAS					Devedora
41	CUSTOS					Devedora
411	CUSTO DAS VENDAS					Devedora
41101	CUSTOS DAS MERCADORIAS VENDIDAS					Devedora
41101.0001-0	ESTOQUE INICIAL	80	X			Devedora
41101.0002-9	COMPRAS DE MERCADORIAS A VISTA	81	X			Devedora
41101.0003-7	COMPRAS DE MERCADORIAS A PRAZO	82	X			Devedora
41101.0004-5	FRETES DE MERCADORIAS	83	X			Devedora
41101.0005-3	OUTROS CUSTOS DE MERCADORIAS	84	X			Devedora
41101.0006-1	(-) ICMS S/ COMPRAS	85	X			Credora
41101.0007-0	(-) ICMS S/ FRETES	86	X			Credora
41101.0008-8	DEVOLUÇÃO DE COMPRAS	87	X			Credora
41101.0009-6	(-) ESTOQUE FINAL	88	X			Credora
41101.0010-0	(-) ICMS OUTROS	89	X			Devedora
41101.0011-8	TRANSFERENCIAS DE ENTRADAS	90	X			Devedora
41101.0012-6	TRANSFERENCIAS DE SAIDAS	91	X			Credora
41101.0013-4	ICMS PARCIAL ANTECIPADO	195	X			Devedora
41101.0014-2	ICMS S/ TRANSF ENTRADAS	196	X			Devedora
42	DESPESAS GERAIS					Devedora
421	DESPESAS OPERACIONAIS					Devedora
42101	DESPESAS ADMINISTRATIVAS					Devedora
42101.0001-2	PRO-LABORE	92	X			Devedora
42101.0002-0	ORDENADOS E SALARIOS	93	X			Devedora
42101.0003-9	FERIAS	94	X			Devedora
42101.0004-7	13º SALARIO	95	X			Devedora
42101.0005-5	INSS	96	X			Devedora
42101.0006-3	FGTS	97	X			Devedora
42101.0007-1	VALE-TRANSPORTE	98	X			Devedora
42101.0008-0	RESCISÕES	99	X			Devedora
42101.0009-8	DESPESAS C/ PROP E PUBLICIDADE	100	X			Devedora
42101.0010-1	DESPESAS C/ DEPRECIACAO	101	X			Devedora
42101.0011-0	JUROS E MULTAS	102	X			Devedora
42101.0012-8	MULTAS INDEDUTIVEIS	103	X			Devedora
42101.0013-6	SERV PRESTADOS P/ PESSOA FÍSICA	104	X			Devedora
42101.0014-4	SERV PRESTADOS P/ PESSOA JURÍDICA	105	X			Devedora
42101.0015-2	MATERIAL DE EXPEDIENTE	106	X			Devedora
42101.0016-0	IMPOSTOS, LICENÇAS E TAXAS	107	X			Devedora
42101.0017-9	MATERIAL DE CONSUMO	108	X			Devedora
42101.0018-7	CONTRIB SINDICAL, CONTRIB SOCIAL	109	X			Devedora
42101.0020-9	MANUTENÇÃO, CONSERVAÇÃO E LIMPEZA	111	X			Devedora
42101.0021-7	SEGUROS DIVERSOS	112	X			Devedora
42101.0022-5	SERVIÇOS CONTABEIS	113	X			Devedora
42101.0023-3	ASSESSORIA COM INFORMATICA	114	X			Devedora
42101.0024-1	FARDAMENTOS E UNIFORMES	115	X			Devedora
42101.0025-0	DESPESAS DIVERSAS	116	X			Devedora
42101.0026-8	FRETES E CARRETOS	117	X			Devedora
42101.0027-6	COMBUSTIVEIS E LUBRIFICANTES	118	X			Devedora
42101.0028-4	ALUGUEIS E CONDOMINIOS	119	X			Devedora
42101.0029-2	MANUTENÇÃO DE VEICULOS	120	X			Devedora
42101.0030-6	DESPESAS C/ ALIMENTAÇÃO	121	X			Devedora
42101.0031-4	DESPESAS C/ INSTALAÇÕES	122	X			Devedora
42101.0032-2	DESP. PLANO DE SAÚDE	123	X			Devedora

Continua...

Plano de Contas (Livro Diário Nº. 6)

Empresa: MP DISTRIBUIDORA LTDA - CNPJ: 25.329.948/0001-16

Código	Descrição	Reduz.	Analítica	Patrim.	Resumir	Natureza
42101.0033-0	DESPESAS COM CARTÓRIOS	197	X			Devedora
42101.0034-9	ÁGUA	198	X			Devedora
42101.0035-7	ENERGIA ELÉTRICA	199	X			Devedora
42101.0036-5	TELEFONE E INTERNET	200	X			Devedora
42101.0037-3	DESPESAS C/ DIVULGAÇÃO	214	X			Devedora
422	RESULTADO FINANCEIRO					-
42201	(-) RECEITA FINANCEIRA					-
42201.0001-5	JUROS ATIVOS	124	X			Credora
42201.0002-3	RECEITA S/ APLICAÇÕES FINANCEIRAS	125	X			Credora
42201.0003-1	OUTRAS RECEITAS FINANCEIRAS	126	X			Credora
42201.0004-0	DESCONTOS OBTIDOS	127	X			Credora
42202	DESPESAS FINANCEIRAS					Devedora
42202.0001-0	DESPESAS BANCARIAS	128	X			Devedora
42202.0002-8	JUROS PASSIVOS	129	X			Devedora
42202.0003-6	V M PASSIVA	130	X			Devedora
43	DESPESAS NAO OPERACIONAIS					Devedora
431	DESPESAS NA BAIXA DE BENS					Devedora
43101	BAIXA DE BENS DO IMOBILIZADO					Devedora
43101.0001-4	BAIXA DE BENS DO ATIVO	131	X			Devedora
5	APURAÇÃO					-
51	APURAÇÃO DO RESULTADO					-
511-8	RESULTADO DO EXERCICIO	132	X			-
52	PERDAS					-
521-5	PERDAS NO RECEBIMENTO DE CREDITOS	213	X			-
6	SISTEMAS AUXILIAR DE CONTAS					-
61	SISTEMA AUXILIAR DE CONTAS					-
611	CONTAS AUXILIARES					-
61101-8	BALANÇO DE ABERTURA	203	X			-

Termo de Encerramento

Nome do Livro: DIÁRIO

Nº de Ordem: 6

O presente livro do tipo DIÁRIO contém páginas numeradas, do nº 01 ao nº 77, e serviu para escrituração no período de 01/01/2023 a 31/12/2023, da empresa MP DISTRIBUIDORA LTDA.

Parnaíba, 31/12/2023

DIEGO ALMEIDA COSTA
PROFISSIONAL DA CONTABILIDADE
CRC/PI 008822

MAURICIO PORTELA MARTINS BRITO PASSOS
Administrador, Sócio
CPF 984.834.393-87



ASSINATURA ELETRÔNICA

Certificamos que o ato da empresa MP DISTRIBUIDORA LTDA consta assinado digitalmente por:

IDENTIFICAÇÃO DO(S) ASSINANTE(S)	
CPF/CNPJ	Nome
01605161373	DIEGO ALMEIDA COSTA
98483439387	MAURICIO PORTELA MARTINS BRITO PASSOS



CERTIFICO A AUTENTICAÇÃO EM 22/05/2024 12:52 SOB Nº 20240413415.
PROTOCOLO: 240413415 DE 22/05/2024. NIRE: 22200449841.
MP DISTRIBUIDORA LTDA

DENISE EMMER SOUSA ALMEIDA
RESPONSÁVEL PELA AUTENTICAÇÃO
TERESINA, 22/05/2024
piauidigital.pi.gov.br



Ministério da Indústria e Comércio Exterior e Serviços
Secretaria Especial da Micro e Pequena Empresa
Departamento de Registro Empresarial e Integração



TERMO DE AUTENTICAÇÃO - LIVRO DIGITAL

Declaro autenticados automaticamente os Termos de Abertura e de Encerramento do Livro Digital com características abaixo, em conformidade com o Art. 10 da IN DREI 82/2021 e com base nas informações prestadas pelo solicitante, sob a autenticidade nº 12508774013 em 29/05/2025, protocolo 250398818. Para validação de Autenticação dos Termos, deverá ser acessado o Portal de Serviços / verificação de documentos do Empreendedor (<http://www.piauidigital.pi.gov.br>) e informar o código de verificação.

Identificação de Empresa	
Nome Empresarial:	MP DISTRIBUIDORA LTDA
Número de Registro:	22200449841
CNPJ:	25329948000116
Município:	Parnaíba

Identificação de Livro Digital	
Tipo de Livro:	DIÁRIO
Número de Ordem:	7
Período de Escrituração:	01/01/2024 - 31/12/2024

Assinante(s)	Nome	CRC/OAB
01605161373	DIEGO ALMEIDA COSTA	PI8822
98483439387	MAURICIO PORTELA MARTINS BRITO PASSOS	



CONFORME ART. 10 DA IN DREI 82/2021,
CERTIFICO A AUTENTICAÇÃO AUTOMÁTICA EM 29/05/2025 14:43 SOB N°
20250398818.
PROTOCOLO: 250398818 DE 29/05/2025. CÓDIGO DE VERIFICAÇÃO:
12508774013. NIRE: 22200449841.
MP DISTRIBUIDORA LTDA

JUNTA COMERCIAL ESTADO DO PIAUÍ
RESPONSÁVEL PELA AUTENTICAÇÃO
TERESINA, 29/05/2025
piauidigital.pi.gov.br

A validade deste documento, se impresso, fica sujeito à comprovação de sua autenticidade nos respectivos portais, informando seus respectivos códigos de verificação.

Termo de Abertura

Nome do Livro: DIÁRIO

Nº de Ordem: 7

O presente livro do tipo DIÁRIO contém registros numerados, do nº 01 ao nº 71, e servirá para a escrituração dos lançamentos próprios da empresa MP DISTRIBUIDORA LTDA, município Parnaíba, CNPJ nº 25.329.948/0001-16, Número de Registro (NIRE) 22200449841.

DECLARAÇÃO DE RESPONSABILIDADE

Declaro(amos), sob as penas da Lei, que o livro apresentado para autenticação preenche todas as formalidades mais exigíveis, bem como que estou(amos) devidamente habilitado(s) para assinatura dos termos de abertura e de encerramento do livro.

Data do arquivamento dos atos constitutivos: 01/08/2016

Ato constitutivo: 22200449841

Parnaíba, 01/01/2024

DIEGO ALMEIDA COSTA
PROFISSIONAL DA CONTABILIDADE
CRC/PI 8822

MAURICIO PORTELA MARTINS BRITO PASSOS
Administrador, Sócio
CPF 984.834.393-87

Livro Diário Nº. 7

Empresa: MP DISTRBUIDORA LTDA - CNPJ: 25.329.948/0001-16
 Período: 01/01/2024 a 31/12/2024

Data	Conta	Histórico	Estab	Centro	Chave	Débito	Crédito
02/01/2024	11101.0001	- CAIXA GERAL VENDAS À VISTA CONF. NFE000000955	0001	001	1	8.000,30	
02/01/2024	31101.0001	- VENDAS A VISTA VENDAS À VISTA CONF. NFE000000955	0001	001	1		8.000,30
02/01/2024	11101.0001	- CAIXA GERAL VENDAS À VISTA CONF. NFE000000958	0001	001	2	7.997,50	
02/01/2024	31101.0001	- VENDAS A VISTA VENDAS À VISTA CONF. NFE000000958	0001	001	2		7.997,50
02/01/2024	23303	- LUCRO DO EXERCICIO TRANSF. SALDOS	0001	001	3	6.956.557,24	
02/01/2024	23301	- LUCROS ACUMULADOS TRANSF. SALDOS	0001	001	3		6.956.557,24
02/01/2024	41101.0001	- ESTOQUE INICIAL ESTOQUE INICIAL 01/2024	0001	001	4	62.127,79	
02/01/2024	11301.0001	- MERCADORIAS ESTOQUE INICIAL 01/2024	0001	001	4		62.127,79
Totais do dia 02:						7.034.682,83	7.034.682,83
05/01/2024	41101.0002	- COMPRAS DE MERCADORIAS A VISTA COMPRAS P/ REVENDA CONF. NFE000000022	0001	001	1	40.000,00	
05/01/2024	11101.0001	- CAIXA GERAL COMPRAS P/ REVENDA CONF. NFE000000022	0001	001	1		40.000,00
Totais do dia 05:						40.000,00	40.000,00
09/01/2024	41101.0002	- COMPRAS DE MERCADORIAS A VISTA COMPRAS P/ REVENDA CONF. NFE000000035	0001	001	1	15.970,00	
09/01/2024	11101.0001	- CAIXA GERAL COMPRAS P/ REVENDA CONF. NFE000000035	0001	001	1		15.970,00
Totais do dia 09:						15.970,00	15.970,00
10/01/2024	11101.0001	- CAIXA GERAL VENDAS À VISTA CONF. NFE000000959	0001	001	1	10.723,29	
10/01/2024	31101.0001	- VENDAS A VISTA VENDAS À VISTA CONF. NFE000000959	0001	001	1		10.723,29
Totais do dia 10:						10.723,29	10.723,29
17/01/2024	11101.0001	- CAIXA GERAL VENDAS À VISTA CONF. NFE000000965	0001	001	1	10.892,67	
17/01/2024	31101.0001	- VENDAS A VISTA VENDAS À VISTA CONF. NFE000000965	0001	001	1		10.892,67
17/01/2024	41101.0002	- COMPRAS DE MERCADORIAS A VISTA COMPRAS P/ REVENDA CONF. NFE000001321	0001	001	2	3.058,00	
17/01/2024	11101.0001	- CAIXA GERAL COMPRAS P/ REVENDA CONF. NFE000001321	0001	001	2		3.058,00
Totais do dia 17:						13.950,67	13.950,67
19/01/2024	41101.0002	- COMPRAS DE MERCADORIAS A VISTA COMPRAS P/ REVENDA CONF. NFE000009310	0001	001	1	2.009,38	
19/01/2024	11101.0001	- CAIXA GERAL COMPRAS P/ REVENDA CONF. NFE000009310	0001	001	1		2.009,38

Livro Diário Nº. 7

Empresa: MP DISTRBUIDORA LTDA - CNPJ: 25.329.948/0001-16
 Período: 01/01/2024 a 31/12/2024

Fortes Contábil

Data	Conta	Histórico	Estab	Centro	Chave	Débito	Crédito
Totais do dia 19:						2.009,38	2.009,38
22/01/2024	11101.0001 - CAIXA GERAL	VENDAS À VISTA CONF. NFE000000966	0001	001	1	10.416,51	
22/01/2024	31101.0001 - VENDAS A VISTA	VENDAS À VISTA CONF. NFE000000966	0001	001	1		10.416,51
22/01/2024	11101.0001 - CAIXA GERAL	VENDAS À VISTA CONF. NFE000000967	0001	001	2	25.503,31	
22/01/2024	31101.0001 - VENDAS A VISTA	VENDAS À VISTA CONF. NFE000000967	0001	001	2		25.503,31
22/01/2024	41101.0002 - COMPRAS DE MERCADORIAS A VISTA	COMPRAS P/ REVENDA CONF. NFE000007137	0001	001	3	5.846,60	
22/01/2024	11101.0001 - CAIXA GERAL	COMPRAS P/ REVENDA CONF. NFE000007137	0001	001	3		5.846,60
Totais do dia 22:						41.766,42	41.766,42
23/01/2024	11101.0001 - CAIXA GERAL	VENDAS À VISTA CONF. NFE000000968	0001	001	1	37.908,82	
23/01/2024	31101.0001 - VENDAS A VISTA	VENDAS À VISTA CONF. NFE000000968	0001	001	1		37.908,82
23/01/2024	41101.0002 - COMPRAS DE MERCADORIAS A VISTA	COMPRAS P/ REVENDA CONF. NFE000028458	0001	001	2	4.905,00	
23/01/2024	11101.0001 - CAIXA GERAL	COMPRAS P/ REVENDA CONF. NFE000028458	0001	001	2		4.905,00
Totais do dia 23:						42.813,82	42.813,82
24/01/2024	11101.0001 - CAIXA GERAL	VENDAS À VISTA CONF. NFE000000969	0001	001	1	15.888,16	
24/01/2024	31101.0001 - VENDAS A VISTA	VENDAS À VISTA CONF. NFE000000969	0001	001	1		15.888,16
Totais do dia 24:						15.888,16	15.888,16
25/01/2024	41101.0002 - COMPRAS DE MERCADORIAS A VISTA	COMPRAS P/ REVENDA CONF. NFE000007612	0001	001	1	279,60	
25/01/2024	11101.0001 - CAIXA GERAL	COMPRAS P/ REVENDA CONF. NFE000007612	0001	001	1		279,60
Totais do dia 25:						279,60	279,60
31/01/2024	42101.0014 - SERV PRESTADOS P/ PESSOA JURÍDICA	PG SISTEMA DE AUTOMACAO NO MES 01-2024	0001	001	1	500,00	
31/01/2024	11101.0001 - CAIXA GERAL	PG SISTEMA DE AUTOMACAO NO MES 01-2024	0001	001	1		500,00
31/01/2024	42101.0022 - SERVIÇOS CONTABEIS	PG SERVIÇOS CONTABEIS NO MES 01-2024	0001	001	2	1.000,00	
31/01/2024	11101.0001 - CAIXA GERAL	PG SERVIÇOS CONTABEIS NO MES 01-2024	0001	001	2		1.000,00
31/01/2024	42101.0028 - ALUGUEIS E CONDOMINIOS	PG ALUGUEIS NO MES 01-2024	0001	001	3	2.600,00	
31/01/2024	11101.0001 - CAIXA GERAL						

Continua...

Livro Diário Nº. 7

Empresa: MP DISTRBUIDORA LTDA - CNPJ: 25.329.948/0001-16
 Período: 01/01/2024 a 31/12/2024

Data	Conta	Histórico	Estab	Centro	Chave	Débito	Crédito
		PG ALUGUEIS NO MES 01-2024	0001	001	3		2.600,00
31/01/2024	42101.0034	- ÁGUA					
		PG AGUA NO MES 01-2024	0001	001	4	185,00	
31/01/2024	11101.0001	- CAIXA GERAL					
		PG AGUA NO MES 01-2024	0001	001	4		185,00
31/01/2024	42101.0035	- ENERGIA ELÉTRICA					
		PG DE ENERGIA NO MES 01-2024	0001	001	5	615,00	
31/01/2024	11101.0001	- CAIXA GERAL					
		PG DE ENERGIA NO MES 01-2024	0001	001	5		615,00
31/01/2024	42101.0036	- TELEFONE E INTERNET					
		PG INTERNET NO MES 01-2024	0001	001	6	130,00	
31/01/2024	11101.0001	- CAIXA GERAL					
		PG INTERNET NO MES 01-2024	0001	001	6		130,00
31/01/2024	42101.0006	- FGTS					
		FGTS A REC.01-2024	0001	001	8	112,96	
31/01/2024	21301.0002	- FGTS A RECOLHER					
		FGTS A REC.01-2024	0001	001	8		112,96
31/01/2024	11101.0001	- CAIXA GERAL					
		VENDAS À VISTA CONF. NFE000000973	0001	001	11	84.569,98	
31/01/2024	31101.0001	- VENDAS A VISTA					
		VENDAS À VISTA CONF. NFE000000973	0001	001	11		84.569,98
31/01/2024	41101.0002	- COMPRAS DE MERCADORIAS A VISTA					
		COMPRAS P/ REVENDA CONF. NFE000360486	0001	001	12	9.950,00	
31/01/2024	11101.0001	- CAIXA GERAL					
		COMPRAS P/ REVENDA CONF. NFE000360486	0001	001	12		9.950,00
31/01/2024	41101.0002	- COMPRAS DE MERCADORIAS A VISTA					
		COMPRAS P/ REVENDA CONF. NFE000018873	0001	001	13	402,50	
31/01/2024	11101.0001	- CAIXA GERAL					
		COMPRAS P/ REVENDA CONF. NFE000018873	0001	001	13		402,50
31/01/2024	41101.0002	- COMPRAS DE MERCADORIAS A VISTA					
		COMPRAS P/ REVENDA CONF. NFE000010949	0001	001	14	26.070,65	
31/01/2024	11101.0001	- CAIXA GERAL					
		COMPRAS P/ REVENDA CONF. NFE000010949	0001	001	14		26.070,65
31/01/2024	42101.0002	- ORDENADOS E SALARIOS					
		BRUTO FOLHA MES 01/2024	0001	001	16	1.412,00	
31/01/2024	21401	- SALARIOS A PAGAR					
		BRUTO FOLHA MES 01/2024	0001	001	16		1.412,00
31/01/2024	21401	- SALARIOS A PAGAR					
		DESC. INSS MES 01/2024	0001	001	17	152,49	
31/01/2024	21301.0001	- INSS A RECOLHER					
		DESC. INSS MES 01/2024	0001	001	17		152,49
31/01/2024	21401	- SALARIOS A PAGAR					
		PG LIQ. FOLHA 01/2024	0001	001	18	1.259,51	
31/01/2024	11101.0001	- CAIXA GERAL					
		PG LIQ. FOLHA 01/2024	0001	001	18		1.259,51
31/01/2024	42101.0001	- PRO-LABORE					
		BRUTO PRÓ-LABORE MES 01/2024	0001	001	19	1.412,00	
31/01/2024	21401	- SALARIOS A PAGAR					
		BRUTO PRÓ-LABORE MES 01/2024	0001	001	19		1.412,00
31/01/2024	21401	- SALARIOS A PAGAR					
		DESC. INSS PRÓ-LABORE MES 01/2024	0001	001	20	155,32	
31/01/2024	21301.0001	- INSS A RECOLHER					

Livro Diário Nº. 7

Empresa: MP DISTRBUIDORA LTDA - CNPJ: 25.329.948/0001-16
 Período: 01/01/2024 a 31/12/2024

Data	Conta	Histórico	Estab	Centro	Chave	Débito	Crédito
		DESC. INSS PRÓ-LABORE MES 01/2024	0001	001	20		155,32
31/01/2024	21401 - SALARIOS A PAGAR						
31/01/2024	11101.0001 - CAIXA GERAL	PG LIQ. PRÓ-LABORE MES 01/2024	0001	001	21	1.256,68	
		PG LIQ. PRÓ-LABORE MES 01/2024	0001	001	21		1.256,68
Totais do dia 31:						131.784,09	131.784,09
Totais do mês de Janeiro:						7.349.868,26	7.349.868,26
02/02/2024	11101.0001 - CAIXA GERAL	VENDAS À VISTA CONF. NFE000000975	0001	001	1	45.220,35	
02/02/2024	31101.0001 - VENDAS A VISTA	VENDAS À VISTA CONF. NFE000000975	0001	001	1		45.220,35
02/02/2024	11101.0001 - CAIXA GERAL	VENDAS À VISTA CONF. NFE000000976	0001	001	2	40.895,30	
02/02/2024	31101.0001 - VENDAS A VISTA	VENDAS À VISTA CONF. NFE000000976	0001	001	2		40.895,30
02/02/2024	41101.0002 - COMPRAS DE MERCADORIAS A VISTA	COMPRAS P/ REVENDA CONF. NFE000059569	0001	001	3	1.807,74	
02/02/2024	11101.0001 - CAIXA GERAL	COMPRAS P/ REVENDA CONF. NFE000059569	0001	001	3		1.807,74
02/02/2024	41101.0002 - COMPRAS DE MERCADORIAS A VISTA	COMPRAS P/ REVENDA CONF. NFE000059570	0001	001	4	1.199,60	
02/02/2024	11101.0001 - CAIXA GERAL	COMPRAS P/ REVENDA CONF. NFE000059570	0001	001	4		1.199,60
02/02/2024	41101.0002 - COMPRAS DE MERCADORIAS A VISTA	COMPRAS P/ REVENDA CONF. NFE000018377	0001	001	5	1.198,00	
02/02/2024	11101.0001 - CAIXA GERAL	COMPRAS P/ REVENDA CONF. NFE000018377	0001	001	5		1.198,00
02/02/2024	41101.0002 - COMPRAS DE MERCADORIAS A VISTA	COMPRAS P/ REVENDA CONF. NFE000008795	0001	001	6	2.800,00	
02/02/2024	11101.0001 - CAIXA GERAL	COMPRAS P/ REVENDA CONF. NFE000008795	0001	001	6		2.800,00
02/02/2024	41101.0002 - COMPRAS DE MERCADORIAS A VISTA	COMPRAS P/ REVENDA CONF. NFE000030070	0001	001	7	670,00	
02/02/2024	11101.0001 - CAIXA GERAL	COMPRAS P/ REVENDA CONF. NFE000030070	0001	001	7		670,00
02/02/2024	41101.0002 - COMPRAS DE MERCADORIAS A VISTA	COMPRAS P/ REVENDA CONF. NFE000011260	0001	001	8	305,21	
02/02/2024	11101.0001 - CAIXA GERAL	COMPRAS P/ REVENDA CONF. NFE000011260	0001	001	8		305,21
02/02/2024	31102.0002 - VENDAS CANCELADAS	VENDAS CANCELADAS CONF. NFE000000974	0001	001	9	84.569,98	
02/02/2024	11101.0001 - CAIXA GERAL	VENDAS CANCELADAS CONF. NFE000000974	0001	001	9		84.569,98

Livro Diário Nº. 7

Empresa: MP DISTRBUIDORA LTDA - CNPJ: 25.329.948/0001-16

Período: 01/01/2024 a 31/12/2024

Data	Conta	Histórico	Estab	Centro	Chave	Débito	Crédito
Totais do dia 02:						178.666,18	178.666,18
06/02/2024	11101.0001 - CAIXA GERAL	VENDAS À VISTA CONF. NFE000000977	0001	001	1	31.160,36	
06/02/2024	31101.0001 - VENDAS A VISTA	VENDAS À VISTA CONF. NFE000000977	0001	001	1		31.160,36
06/02/2024	11101.0001 - CAIXA GERAL	VENDAS À VISTA CONF. NFE000000978	0001	001	2	44.530,95	
06/02/2024	31101.0001 - VENDAS A VISTA	VENDAS À VISTA CONF. NFE000000978	0001	001	2		44.530,95
06/02/2024	11101.0001 - CAIXA GERAL	VENDAS À VISTA CONF. NFE000000979	0001	001	3	31.080,52	
06/02/2024	31101.0001 - VENDAS A VISTA	VENDAS À VISTA CONF. NFE000000979	0001	001	3		31.080,52
06/02/2024	11101.0001 - CAIXA GERAL	VENDAS À VISTA CONF. NFE000000980	0001	001	4	45.017,64	
06/02/2024	31101.0001 - VENDAS A VISTA	VENDAS À VISTA CONF. NFE000000980	0001	001	4		45.017,64
06/02/2024	41101.0002 - COMPRAS DE MERCADORIAS A VISTA	COMPRAS P/ REVENDA CONF. NFE000039600	0001	001	5	190,83	
06/02/2024	11101.0001 - CAIXA GERAL	COMPRAS P/ REVENDA CONF. NFE000039600	0001	001	5		190,83
Totais do dia 06:						151.980,30	151.980,30
07/02/2024	21301.0002 - FGTS A RECOLHER	PG FGTS MES 01/2024	0001	001	1	112,96	
07/02/2024	11101.0001 - CAIXA GERAL	PG FGTS MES 01/2024	0001	001	1		112,96
Totais do dia 07:						112,96	112,96
08/02/2024	11101.0001 - CAIXA GERAL	VENDAS À VISTA CONF. NFE000000981	0001	001	1	12.132,54	
08/02/2024	31101.0001 - VENDAS A VISTA	VENDAS À VISTA CONF. NFE000000981	0001	001	1		12.132,54
08/02/2024	11101.0001 - CAIXA GERAL	VENDAS À VISTA CONF. NFE000000982	0001	001	2	34.879,74	
08/02/2024	31101.0001 - VENDAS A VISTA	VENDAS À VISTA CONF. NFE000000982	0001	001	2		34.879,74
Totais do dia 08:						47.012,28	47.012,28
09/02/2024	41101.0002 - COMPRAS DE MERCADORIAS A VISTA	COMPRAS P/ REVENDA CONF. NFE000000014	0001	001	1	11.000,00	
09/02/2024	11101.0001 - CAIXA GERAL	COMPRAS P/ REVENDA CONF. NFE000000014	0001	001	1		11.000,00
Totais do dia 09:						11.000,00	11.000,00
15/02/2024	11101.0001 - CAIXA GERAL	VENDAS À VISTA CONF. NFE000000983	0001	001	1	44.352,30	
15/02/2024	31101.0001 - VENDAS A VISTA						

Livro Diário Nº. 7

Empresa: MP DISTRBUIDORA LTDA - CNPJ: 25.329.948/0001-16
 Período: 01/01/2024 a 31/12/2024

Data	Conta	Histórico	Estab	Centro	Chave	Débito	Crédito
		VENDAS À VISTA CONF. NFE000000983	0001	001	1		44.352,30
15/02/2024	11101.0001	- CAIXA GERAL					
		VENDAS À VISTA CONF. NFE000000984	0001	001	2	30.496,40	
15/02/2024	31101.0001	- VENDAS A VISTA					
		VENDAS À VISTA CONF. NFE000000984	0001	001	2		30.496,40
Totais do dia 15:						74.848,70	74.848,70
16/02/2024	11101.0001	- CAIXA GERAL					
		VENDAS À VISTA CONF. NFE000000985	0001	001	1	14.028,65	
16/02/2024	31101.0001	- VENDAS A VISTA					
		VENDAS À VISTA CONF. NFE000000985	0001	001	1		14.028,65
16/02/2024	11101.0001	- CAIXA GERAL					
		VENDAS À VISTA CONF. NFE000000986	0001	001	2	14.028,65	
16/02/2024	31101.0001	- VENDAS A VISTA					
		VENDAS À VISTA CONF. NFE000000986	0001	001	2		14.028,65
Totais do dia 16:						28.057,30	28.057,30
19/02/2024	11101.0001	- CAIXA GERAL					
		VENDAS À VISTA CONF. NFE000000987	0001	001	1	13.065,73	
19/02/2024	31101.0001	- VENDAS A VISTA					
		VENDAS À VISTA CONF. NFE000000987	0001	001	1		13.065,73
Totais do dia 19:						13.065,73	13.065,73
20/02/2024	21301.0001	- INSS A RECOLHER					
		PG INSS 01-2024	0001	001	2	307,81	
20/02/2024	11101.0001	- CAIXA GERAL					
		PG INSS 01-2024	0001	001	2		307,81
20/02/2024	41101.0002	- COMPRAS DE MERCADORIAS A VISTA					
		COMPRAS P/ REVENDA CONF. NFE000019190	0001	001	3	3.827,67	
20/02/2024	11101.0001	- CAIXA GERAL					
		COMPRAS P/ REVENDA CONF. NFE000019190	0001	001	3		3.827,67
Totais do dia 20:						4.135,48	4.135,48
21/02/2024	11101.0001	- CAIXA GERAL					
		VENDAS À VISTA CONF. NFE000000991	0001	001	1	24.700,24	
21/02/2024	31101.0001	- VENDAS A VISTA					
		VENDAS À VISTA CONF. NFE000000991	0001	001	1		24.700,24
21/02/2024	11101.0001	- CAIXA GERAL					
		VENDAS À VISTA CONF. NFE000000992	0001	001	2	31.510,62	
21/02/2024	31101.0001	- VENDAS A VISTA					
		VENDAS À VISTA CONF. NFE000000992	0001	001	2		31.510,62
21/02/2024	11101.0001	- CAIXA GERAL					
		VENDAS À VISTA CONF. NFE000000993	0001	001	3	81.453,89	
21/02/2024	31101.0001	- VENDAS A VISTA					
		VENDAS À VISTA CONF. NFE000000993	0001	001	3		81.453,89
21/02/2024	11101.0001	- CAIXA GERAL					
		VENDAS À VISTA CONF. NFE000000994	0001	001	4	19.869,00	
21/02/2024	31101.0001	- VENDAS A VISTA					

Livro Diário Nº. 7

Empresa: MP DISTRBUIDORA LTDA - CNPJ: 25.329.948/0001-16

Período: 01/01/2024 a 31/12/2024

Data	Conta	Histórico	Estab	Centro	Chave	Débito	Crédito
		VENDAS À VISTA CONF. NFE000000994	0001	001	4		19.869,00
21/02/2024	41101.0002	- COMPRAS DE MERCADORIAS A VISTA COMPRAS P/ REVENDA CONF. NFE000106622	0001	001	5	8.639,80	
21/02/2024	11101.0001	- CAIXA GERAL COMPRAS P/ REVENDA CONF. NFE000106622	0001	001	5		8.639,80
21/02/2024	41101.0002	- COMPRAS DE MERCADORIAS A VISTA COMPRAS P/ REVENDA CONF. NFE000106623	0001	001	6	23.494,49	
21/02/2024	11101.0001	- CAIXA GERAL COMPRAS P/ REVENDA CONF. NFE000106623	0001	001	6		23.494,49
21/02/2024	41101.0002	- COMPRAS DE MERCADORIAS A VISTA COMPRAS P/ REVENDA CONF. NFE000106624	0001	001	7	10.883,08	
21/02/2024	11101.0001	- CAIXA GERAL COMPRAS P/ REVENDA CONF. NFE000106624	0001	001	7		10.883,08
21/02/2024	41101.0002	- COMPRAS DE MERCADORIAS A VISTA COMPRAS P/ REVENDA CONF. NFE000007209	0001	001	8	500,00	
21/02/2024	11101.0001	- CAIXA GERAL COMPRAS P/ REVENDA CONF. NFE000007209	0001	001	8		500,00
21/02/2024	41101.0002	- COMPRAS DE MERCADORIAS A VISTA COMPRAS P/ REVENDA CONF. NFE000000069	0001	001	9	4.900,00	
21/02/2024	11101.0001	- CAIXA GERAL COMPRAS P/ REVENDA CONF. NFE000000069	0001	001	9		4.900,00
21/02/2024	41101.0002	- COMPRAS DE MERCADORIAS A VISTA COMPRAS P/ REVENDA CONF. NFE000012916	0001	001	10	8.800,00	
21/02/2024	11101.0001	- CAIXA GERAL COMPRAS P/ REVENDA CONF. NFE000012916	0001	001	10		8.800,00
21/02/2024	41101.0002	- COMPRAS DE MERCADORIAS A VISTA COMPRAS P/ REVENDA CONF. NFE000012920	0001	001	11	1.553,55	
21/02/2024	11101.0001	- CAIXA GERAL COMPRAS P/ REVENDA CONF. NFE000012920	0001	001	11		1.553,55
21/02/2024	41101.0002	- COMPRAS DE MERCADORIAS A VISTA COMPRAS P/ REVENDA CONF. NFE000012922	0001	001	12	2.762,59	
21/02/2024	11101.0001	- CAIXA GERAL COMPRAS P/ REVENDA CONF. NFE000012922	0001	001	12		2.762,59
					Totais do dia 21:	219.067,26	219.067,26
22/02/2024	11101.0001	- CAIXA GERAL VENDAS À VISTA CONF. NFE000000995	0001	001	1	25.687,48	
22/02/2024	31101.0001	- VENDAS A VISTA VENDAS À VISTA CONF. NFE000000995	0001	001	1		25.687,48
22/02/2024	11101.0001	- CAIXA GERAL VENDAS À VISTA CONF. NFE000000996	0001	001	2	35.293,88	
22/02/2024	31101.0001	- VENDAS A VISTA					

Livro Diário Nº. 7

Empresa: MP DISTRBUIDORA LTDA - CNPJ: 25.329.948/0001-16

Fortes Contábil

Período: 01/01/2024 a 31/12/2024

Data	Conta	Histórico	Estab	Centro	Chave	Débito	Crédito
		VENDAS À VISTA CONF. NFE000000996	0001	001	2		35.293,88
22/02/2024	11101.0001 - CAIXA GERAL						
		VENDAS À VISTA CONF. NFE000000997	0001	001	3	28.113,97	
22/02/2024	31101.0001 - VENDAS A VISTA						
		VENDAS À VISTA CONF. NFE000000997	0001	001	3		28.113,97
22/02/2024	41101.0002 - COMPRAS DE MERCADORIAS A VISTA						
		COMPRAS P/ REVENDA CONF. NFE000007744	0001	001	4	2.510,00	
22/02/2024	11101.0001 - CAIXA GERAL						
		COMPRAS P/ REVENDA CONF. NFE000007744	0001	001	4		2.510,00
					Totais do dia 22:	91.605,33	91.605,33
23/02/2024	41101.0002 - COMPRAS DE MERCADORIAS A VISTA						
		COMPRAS P/ REVENDA CONF. NFE000043790	0001	001	1	516,95	
23/02/2024	11101.0001 - CAIXA GERAL						
		COMPRAS P/ REVENDA CONF. NFE000043790	0001	001	1		516,95
23/02/2024	41101.0002 - COMPRAS DE MERCADORIAS A VISTA						
		COMPRAS P/ REVENDA CONF. NFE000009216	0001	001	2	261,00	
23/02/2024	11101.0001 - CAIXA GERAL						
		COMPRAS P/ REVENDA CONF. NFE000009216	0001	001	2		261,00
23/02/2024	41101.0002 - COMPRAS DE MERCADORIAS A VISTA						
		COMPRAS P/ REVENDA CONF. NFE000007655	0001	001	3	1.287,00	
23/02/2024	11101.0001 - CAIXA GERAL						
		COMPRAS P/ REVENDA CONF. NFE000007655	0001	001	3		1.287,00
					Totais do dia 23:	2.064,95	2.064,95
26/02/2024	22102.0007 - PARCELAMENTO RELP SIMPLES NACIONAL						
		PG PARC. RELP SIMPLES NACIONAL N/DATA. 01/2024	0001	001	1	406,18	
26/02/2024	11101.0001 - CAIXA GERAL						
		PG PARC. RELP SIMPLES NACIONAL N/DATA. 01/2024	0001	001	1		406,18
26/02/2024	22102.0007 - PARCELAMENTO RELP SIMPLES NACIONAL						
		PG PARC. RELP SIMPLES NACIONAL N/DATA. 02/2024	0001	001	2	406,18	
26/02/2024	11101.0001 - CAIXA GERAL						
		PG PARC. RELP SIMPLES NACIONAL N/DATA. 02/2024	0001	001	2		406,18
					Totais do dia 26:	812,36	812,36
27/02/2024	41101.0002 - COMPRAS DE MERCADORIAS A VISTA						
		COMPRAS P/ REVENDA CONF. NFE000018785	0001	001	1	7.196,00	
27/02/2024	11101.0001 - CAIXA GERAL						
		COMPRAS P/ REVENDA CONF. NFE000018785	0001	001	1		7.196,00
27/02/2024	41101.0002 - COMPRAS DE MERCADORIAS A VISTA						
		COMPRAS P/ REVENDA CONF. NFE000018788	0001	001	2	2.399,00	
27/02/2024	11101.0001 - CAIXA GERAL						
		COMPRAS P/ REVENDA CONF. NFE000018788	0001	001	2		2.399,00
27/02/2024	41101.0002 - COMPRAS DE MERCADORIAS A VISTA						
		COMPRAS P/ REVENDA CONF. NFE000018791	0001	001	3	6.268,10	

Livro Diário Nº. 7

Empresa: MP DISTRBUIDORA LTDA - CNPJ: 25.329.948/0001-16

Período: 01/01/2024 a 31/12/2024

Fortes Contábil

Data	Conta	Histórico	Estab	Centro	Chave	Débito	Crédito
27/02/2024	11101.0001	CAIXA GERAL					
		COMPRAS P/ REVENDA CONF.	0001	001	3		6.268,10
		NFE000018791					
27/02/2024	41101.0002	COMPRAS DE MERCADORIAS A VISTA					
		COMPRAS P/ REVENDA CONF.	0001	001	4	23.130,00	
		NFE000028901					
27/02/2024	11101.0001	CAIXA GERAL					
		COMPRAS P/ REVENDA CONF.	0001	001	4		23.130,00
		NFE000028901					
27/02/2024	41101.0002	COMPRAS DE MERCADORIAS A VISTA					
		COMPRAS P/ REVENDA CONF.	0001	001	5	3.500,00	
		NFE000028902					
27/02/2024	11101.0001	CAIXA GERAL					
		COMPRAS P/ REVENDA CONF.	0001	001	5		3.500,00
		NFE000028902					
					Totais do dia 27:	42.493,10	42.493,10
28/02/2024	42101.0006	FGTS					
		FGTS A REC.02-2024	0001	001	3	112,96	
28/02/2024	21301.0002	FGTS A RECOLHER					
		FGTS A REC.02-2024	0001	001	3		112,96
28/02/2024	42101.0002	ORDENADOS E SALARIOS					
		BRUTO FOLHA MES 02/2024	0001	001	6	1.412,00	
28/02/2024	21401	SALARIOS A PAGAR					
		BRUTO FOLHA MES 02/2024	0001	001	6		1.412,00
28/02/2024	21401	SALARIOS A PAGAR					
		DESC. INSS MES 02/2024	0001	001	7	105,90	
28/02/2024	21301.0001	INSS A RECOLHER					
		DESC. INSS MES 02/2024	0001	001	7		105,90
28/02/2024	21401	SALARIOS A PAGAR					
		PG LIQ. FOLHA MES 02/2024	0001	001	8	1.306,10	
28/02/2024	11101.0001	CAIXA GERAL					
		PG LIQ. FOLHA MES 02/2024	0001	001	8		1.306,10
28/02/2024	42101.0001	PRO-LABORE					
		BRUTO PRÓ-LABORE MES 02/2024	0001	001	9	1.412,00	
28/02/2024	21401	SALARIOS A PAGAR					
		BRUTO PRÓ-LABORE MES 02/2024	0001	001	9		1.412,00
28/02/2024	21401	SALARIOS A PAGAR					
		DESC. INSS PRÓ-LABORE MES	0001	001	10	155,32	
		02/2024					
28/02/2024	21301.0001	INSS A RECOLHER					
		DESC. INSS PRÓ-LABORE MES	0001	001	10		155,32
		02/2024					
28/02/2024	21401	SALARIOS A PAGAR					
		PG LIQ. PRÓ-LABORE MES 02/2024	0001	001	11	1.256,68	
28/02/2024	11101.0001	CAIXA GERAL					
		PG LIQ. PRÓ-LABORE MES 02/2024	0001	001	11		1.256,68
					Totais do dia 28:	5.760,96	5.760,96
29/02/2024	42101.0014	SERV PRESTADOS P/ PESSOA JURÍDICA					
		PG SISTEMA DE AUTOMACAO NO	0001	001	1	500,00	
		MES 02-2024					
29/02/2024	11101.0001	CAIXA GERAL					
		PG SISTEMA DE AUTOMACAO NO	0001	001	1		500,00
		MES 02-2024					
29/02/2024	42101.0022	SERVIÇOS CONTABEIS					
		PG SERVIÇOS CONTABEIS NO MES	0001	001	2	1.000,00	
		02-2024					
29/02/2024	11101.0001	CAIXA GERAL					
		PG SERVIÇOS CONTABEIS NO MES	0001	001	2		1.000,00
		02-2024					
29/02/2024	42101.0028	ALUGUEIS E CONDOMINIOS					

Livro Diário Nº. 7

Empresa: MP DISTRBUIDORA LTDA - CNPJ: 25.329.948/0001-16

Período: 01/01/2024 a 31/12/2024

Data	Conta	Histórico	Estab	Centro	Chave	Débito	Crédito
11/03/2024	31101.0001	VENDAS A VISTA VENDAS À VISTA CONF. NFE000001003	0001	001	3		98.615,00
Totais do dia 11:						159.237,23	159.237,23
13/03/2024	11101.0001	CAIXA GERAL VENDAS À VISTA CONF. NFE000001004	0001	001	1	13.827,36	
13/03/2024	31101.0001	VENDAS A VISTA VENDAS À VISTA CONF. NFE000001004	0001	001	1		13.827,36
13/03/2024	11101.0001	CAIXA GERAL VENDAS À VISTA CONF. NFE000001005	0001	001	2	30.739,82	
13/03/2024	31101.0001	VENDAS A VISTA VENDAS À VISTA CONF. NFE000001005	0001	001	2		30.739,82
Totais do dia 13:						44.567,18	44.567,18
14/03/2024	11101.0001	CAIXA GERAL VENDAS À VISTA CONF. NFE000001007	0001	001	1	64.000,00	
14/03/2024	31101.0001	VENDAS A VISTA VENDAS À VISTA CONF. NFE000001007	0001	001	1		64.000,00
Totais do dia 14:						64.000,00	64.000,00
15/03/2024	11101.0001	CAIXA GERAL VENDAS À VISTA CONF. NFE000001008	0001	001	1	24.002,44	
15/03/2024	31101.0001	VENDAS A VISTA VENDAS À VISTA CONF. NFE000001008	0001	001	1		24.002,44
Totais do dia 15:						24.002,44	24.002,44
18/03/2024	41101.0002	COMPRAS DE MERCADORIAS A VISTA COMPRAS P/ REVENDA CONF. NFE000107086	0001	001	1	862,60	
18/03/2024	11101.0001	CAIXA GERAL COMPRAS P/ REVENDA CONF. NFE000107086	0001	001	1		862,60
Totais do dia 18:						862,60	862,60
20/03/2024	21301.0001	INSS A RECOLHER PG INSS 02-2024	0001	001	1	261,22	
20/03/2024	11101.0001	CAIXA GERAL PG INSS 02-2024	0001	001	1		261,22
Totais do dia 20:						261,22	261,22
21/03/2024	11101.0001	CAIXA GERAL VENDAS À VISTA CONF. NFE000001009	0001	001	1	276.370,00	
21/03/2024	31101.0001	VENDAS A VISTA VENDAS À VISTA CONF. NFE000001009	0001	001	1		276.370,00
21/03/2024	11101.0001	CAIXA GERAL VENDAS À VISTA CONF. NFE000001010	0001	001	2	24.705,80	
21/03/2024	31101.0001	VENDAS A VISTA VENDAS À VISTA CONF. NFE000001010	0001	001	2		24.705,80
21/03/2024	11101.0001	CAIXA GERAL VENDAS À VISTA CONF. NFE000001011	0001	001	3	86.811,03	
21/03/2024	31101.0001	VENDAS A VISTA VENDAS À VISTA CONF. NFE000001011	0001	001	3		86.811,03
Totais do dia 21:						387.886,83	387.886,83

Continua...

Livro Diário Nº. 7

Empresa: MP DISTRBUIDORA LTDA - CNPJ: 25.329.948/0001-16
 Período: 01/01/2024 a 31/12/2024

Data	Conta	Histórico	Estab	Centro	Chave	Débito	Crédito
		PG INTERNET NO MES 03-2024	0001	001	6		130,00
31/03/2024	42101.0006 - FGTS	FGTS A REC.03-2024	0001	001	9	112,96	
31/03/2024	21301.0002 - FGTS A RECOLHER	FGTS A REC.03-2024	0001	001	9		112,96
31/03/2024	42101.0002 - ORDENADOS E SALARIOS	SALARIO BRUTO 03/2024	0001	001	12	1.412,00	
31/03/2024	21401 - SALARIOS A PAGAR	SALARIO BRUTO 03/2024	0001	001	12		1.412,00
31/03/2024	21301.0001 - INSS A RECOLHER	DESCONTO INSS NO MES 03/2024	0001	001	13	105,90	
31/03/2024	21401 - SALARIOS A PAGAR	DESCONTO INSS NO MES 03/2024	0001	001	13		105,90
31/03/2024	11101.0001 - CAIXA GERAL	PG LIQUIDO FOLHA NO MES 03/2024	0001	001	14	1.306,10	
31/03/2024	11101.0001 - CAIXA GERAL	PG LIQUIDO FOLHA NO MES 03/2024	0001	001	14		1.306,10
Totais do dia 31:						8.009,96	8.009,96
Totais do mês de Março:						870.271,19	870.271,19
01/04/2024	41101.0002 - COMPRAS DE MERCADORIAS A VISTA	COMPRAS P/ REVENDA CONF. NFE000060409	0001	001	1	5.485,08	
01/04/2024	11101.0001 - CAIXA GERAL	COMPRAS P/ REVENDA CONF. NFE000060409	0001	001	1		5.485,08
01/04/2024	41101.0002 - COMPRAS DE MERCADORIAS A VISTA	COMPRAS P/ REVENDA CONF. NFE000019239	0001	001	2	1.098,55	
01/04/2024	11101.0001 - CAIXA GERAL	COMPRAS P/ REVENDA CONF. NFE000019239	0001	001	2		1.098,55
01/04/2024	41101.0002 - COMPRAS DE MERCADORIAS A VISTA	COMPRAS P/ REVENDA CONF. NFE000019240	0001	001	3	1.999,00	
01/04/2024	11101.0001 - CAIXA GERAL	COMPRAS P/ REVENDA CONF. NFE000019240	0001	001	3		1.999,00
Totais do dia 01:						8.582,63	8.582,63
02/04/2024	41101.0002 - COMPRAS DE MERCADORIAS A VISTA	COMPRAS P/ REVENDA CONF. NFE000013088	0001	001	1	37.000,00	
02/04/2024	11101.0001 - CAIXA GERAL	COMPRAS P/ REVENDA CONF. NFE000013088	0001	001	1		37.000,00
02/04/2024	41101.0002 - COMPRAS DE MERCADORIAS A VISTA	COMPRAS P/ REVENDA CONF. NFE000013089	0001	001	2	3.099,00	
02/04/2024	11101.0001 - CAIXA GERAL	COMPRAS P/ REVENDA CONF. NFE000013089	0001	001	2		3.099,00
02/04/2024	41101.0002 - COMPRAS DE MERCADORIAS A VISTA	COMPRAS P/ REVENDA CONF. NFE000133346	0001	001	3	369,00	
02/04/2024	11101.0001 - CAIXA GERAL	COMPRAS P/ REVENDA CONF. NFE000133346	0001	001	3		369,00
02/04/2024	41101.0002 - COMPRAS DE MERCADORIAS A VISTA	COMPRAS P/ REVENDA CONF. NFE000019243	0001	001	4	2.564,05	
02/04/2024	11101.0001 - CAIXA GERAL						

Livro Diário Nº. 7

Empresa: MP DISTRBUIDORA LTDA - CNPJ: 25.329.948/0001-16
 Período: 01/01/2024 a 31/12/2024

Data	Conta	Histórico	Estab	Centro	Chave	Débito	Crédito
		COMPRAS P/ REVENDA CONF. NFE000019243	0001	001	4		2.564,05
02/04/2024	41101.0002 - COMPRAS DE MERCADORIAS A VISTA	COMPRAS P/ REVENDA CONF. NFE000019244	0001	001	5	2.564,05	
02/04/2024	11101.0001 - CAIXA GERAL	COMPRAS P/ REVENDA CONF. NFE000019244	0001	001	5		2.564,05
02/04/2024	41101.0002 - COMPRAS DE MERCADORIAS A VISTA	COMPRAS P/ REVENDA CONF. NFE000019245	0001	001	6	7.692,15	
02/04/2024	11101.0001 - CAIXA GERAL	COMPRAS P/ REVENDA CONF. NFE000019245	0001	001	6		7.692,15
02/04/2024	41101.0002 - COMPRAS DE MERCADORIAS A VISTA	COMPRAS P/ REVENDA CONF. NFE000019250	0001	001	7	7.692,15	
02/04/2024	11101.0001 - CAIXA GERAL	COMPRAS P/ REVENDA CONF. NFE000019250	0001	001	7		7.692,15
02/04/2024	41101.0002 - COMPRAS DE MERCADORIAS A VISTA	COMPRAS P/ REVENDA CONF. NFE000029449	0001	001	8	9.283,00	
02/04/2024	11101.0001 - CAIXA GERAL	COMPRAS P/ REVENDA CONF. NFE000029449	0001	001	8		9.283,00
02/04/2024	41101.0002 - COMPRAS DE MERCADORIAS A VISTA	COMPRAS P/ REVENDA CONF. NFE000015808	0001	001	9	11.793,00	
02/04/2024	11101.0001 - CAIXA GERAL	COMPRAS P/ REVENDA CONF. NFE000015808	0001	001	9		11.793,00
		Totais do dia 02:				82.056,40	82.056,40
03/04/2024	11101.0001 - CAIXA GERAL	VENDAS À VISTA CONF. NFE000001018	0001	001	1	7.950,25	
03/04/2024	31101.0001 - VENDAS A VISTA	VENDAS À VISTA CONF. NFE000001018	0001	001	1		7.950,25
03/04/2024	41101.0002 - COMPRAS DE MERCADORIAS A VISTA	COMPRAS P/ REVENDA CONF. NFE000029466	0001	001	2	4.709,00	
03/04/2024	11101.0001 - CAIXA GERAL	COMPRAS P/ REVENDA CONF. NFE000029466	0001	001	2		4.709,00
03/04/2024	41101.0002 - COMPRAS DE MERCADORIAS A VISTA	COMPRAS P/ REVENDA CONF. NFE000016342	0001	001	3	39.795,83	
03/04/2024	11101.0001 - CAIXA GERAL	COMPRAS P/ REVENDA CONF. NFE000016342	0001	001	3		39.795,83
		Totais do dia 03:				52.455,08	52.455,08
04/04/2024	11101.0001 - CAIXA GERAL	VENDAS À VISTA CONF. NFE000001020	0001	001	1	27.415,00	
04/04/2024	31101.0001 - VENDAS A VISTA	VENDAS À VISTA CONF. NFE000001020	0001	001	1		27.415,00
04/04/2024	41101.0002 - COMPRAS DE MERCADORIAS A VISTA	COMPRAS P/ REVENDA CONF. NFE000060446	0001	001	2	909,33	
04/04/2024	11101.0001 - CAIXA GERAL						

Livro Diário Nº. 7

Empresa: MP DISTRBUIDORA LTDA - CNPJ: 25.329.948/0001-16
 Período: 01/01/2024 a 31/12/2024

Data	Conta	Histórico	Estab	Centro	Chave	Débito	Crédito
		COMPRAS P/ REVENDA CONF. NFE000060446	0001	001	2		909,33
04/04/2024	41101.0002	- COMPRAS DE MERCADORIAS A VISTA					
		COMPRAS P/ REVENDA CONF. NFE000019318	0001	001	3	579,23	
04/04/2024	11101.0001	- CAIXA GERAL					
		COMPRAS P/ REVENDA CONF. NFE000019318	0001	001	3		579,23
04/04/2024	41101.0002	- COMPRAS DE MERCADORIAS A VISTA					
		COMPRAS P/ REVENDA CONF. NFE000016580	0001	001	4	6.826,12	
04/04/2024	11101.0001	- CAIXA GERAL					
		COMPRAS P/ REVENDA CONF. NFE000016580	0001	001	4		6.826,12
Totais do dia 04:						35.729,68	35.729,68
05/04/2024	41101.0002	- COMPRAS DE MERCADORIAS A VISTA					
		COMPRAS P/ REVENDA CONF. NFE000107390	0001	001	1	5.574,58	
05/04/2024	11101.0001	- CAIXA GERAL					
		COMPRAS P/ REVENDA CONF. NFE000107390	0001	001	1		5.574,58
05/04/2024	41101.0002	- COMPRAS DE MERCADORIAS A VISTA					
		COMPRAS P/ REVENDA CONF. NFE000019296	0001	001	2	611,10	
05/04/2024	11101.0001	- CAIXA GERAL					
		COMPRAS P/ REVENDA CONF. NFE000019296	0001	001	2		611,10
05/04/2024	41101.0002	- COMPRAS DE MERCADORIAS A VISTA					
		COMPRAS P/ REVENDA CONF. NFE000007335	0001	001	3	27.187,00	
05/04/2024	11101.0001	- CAIXA GERAL					
		COMPRAS P/ REVENDA CONF. NFE000007335	0001	001	3		27.187,00
Totais do dia 05:						33.372,68	33.372,68
08/04/2024	41101.0002	- COMPRAS DE MERCADORIAS A VISTA					
		COMPRAS P/ REVENDA CONF. NFE000019036	0001	001	1	290,63	
08/04/2024	11101.0001	- CAIXA GERAL					
		COMPRAS P/ REVENDA CONF. NFE000019036	0001	001	1		290,63
08/04/2024	41101.0002	- COMPRAS DE MERCADORIAS A VISTA					
		COMPRAS P/ REVENDA CONF. NFE000013523	0001	001	2	1.280,00	
08/04/2024	11101.0001	- CAIXA GERAL					
		COMPRAS P/ REVENDA CONF. NFE000013523	0001	001	2		1.280,00
08/04/2024	41101.0002	- COMPRAS DE MERCADORIAS A VISTA					
		COMPRAS P/ REVENDA CONF. NFE000029526	0001	001	3	7.000,00	
08/04/2024	11101.0001	- CAIXA GERAL					
		COMPRAS P/ REVENDA CONF. NFE000029526	0001	001	3		7.000,00
08/04/2024	41101.0002	- COMPRAS DE MERCADORIAS A VISTA					
		COMPRAS P/ REVENDA CONF. NFE000029527	0001	001	4	23.775,00	
08/04/2024	11101.0001	- CAIXA GERAL					
		COMPRAS P/ REVENDA CONF. NFE000029527	0001	001	4		23.775,00
08/04/2024	41101.0002	- COMPRAS DE MERCADORIAS A VISTA					
		COMPRAS P/ REVENDA CONF. NFE000016827	0001	001	5	6.179,29	
08/04/2024	11101.0001	- CAIXA GERAL					

Livro Diário Nº. 7

Empresa: MP DISTRBUIDORA LTDA - CNPJ: 25.329.948/0001-16
 Período: 01/01/2024 a 31/12/2024

Data	Conta	Histórico	Estab	Centro	Chave	Débito	Crédito
		COMPRAS P/ REVENDA CONF. NFE000016827	0001	001	5		6.179,29
Totais do dia 08:						38.524,92	38.524,92
09/04/2024	11101.0001 - CAIXA GERAL	VENDAS À VISTA CONF. NFE000001022	0001	001	1	25.350,17	
09/04/2024	31101.0001 - VENDAS A VISTA	VENDAS À VISTA CONF. NFE000001022	0001	001	1		25.350,17
Totais do dia 09:						25.350,17	25.350,17
10/04/2024	11101.0001 - CAIXA GERAL	VENDAS À VISTA CONF. NFE000001023	0001	001	1	70.134,40	
10/04/2024	31101.0001 - VENDAS A VISTA	VENDAS À VISTA CONF. NFE000001023	0001	001	1		70.134,40
Totais do dia 10:						70.134,40	70.134,40
11/04/2024	41101.0002 - COMPRAS DE MERCADORIAS A VISTA	COMPRAS P/ REVENDA CONF. NFE000107481	0001	001	1	9.215,62	
11/04/2024	11101.0001 - CAIXA GERAL	COMPRAS P/ REVENDA CONF. NFE000107481	0001	001	1		9.215,62
Totais do dia 11:						9.215,62	9.215,62
12/04/2024	11101.0001 - CAIXA GERAL	VENDAS À VISTA CONF. NFE000001027	0001	001	1	3.929,00	
12/04/2024	31101.0001 - VENDAS A VISTA	VENDAS À VISTA CONF. NFE000001027	0001	001	1		3.929,00
12/04/2024	11101.0001 - CAIXA GERAL	VENDAS À VISTA CONF. NFE000001028	0001	001	2	9.668,00	
12/04/2024	31101.0001 - VENDAS A VISTA	VENDAS À VISTA CONF. NFE000001028	0001	001	2		9.668,00
12/04/2024	11101.0001 - CAIXA GERAL	VENDAS À VISTA CONF. NFE000001029	0001	001	3	42.562,17	
12/04/2024	31101.0001 - VENDAS A VISTA	VENDAS À VISTA CONF. NFE000001029	0001	001	3		42.562,17
12/04/2024	11101.0001 - CAIXA GERAL	VENDAS À VISTA CONF. NFE000001030	0001	001	4	34.885,80	
12/04/2024	31101.0001 - VENDAS A VISTA	VENDAS À VISTA CONF. NFE000001030	0001	001	4		34.885,80
12/04/2024	11101.0001 - CAIXA GERAL	VENDAS À VISTA CONF. NFE000001031	0001	001	5	44.507,08	
12/04/2024	31101.0001 - VENDAS A VISTA	VENDAS À VISTA CONF. NFE000001031	0001	001	5		44.507,08
12/04/2024	11101.0001 - CAIXA GERAL	VENDAS À VISTA CONF. NFE000001032	0001	001	6	24.325,80	
12/04/2024	31101.0001 - VENDAS A VISTA	VENDAS À VISTA CONF. NFE000001032	0001	001	6		24.325,80
12/04/2024	11101.0001 - CAIXA GERAL						

Livro Diário Nº. 7

Empresa: MP DISTRBUIDORA LTDA - CNPJ: 25.329.948/0001-16

Período: 01/01/2024 a 31/12/2024

Data	Conta	Histórico	Estab	Centro	Chave	Débito	Crédito
		VENDAS À VISTA CONF. NFE000001033	0001	001	7	32.952,03	
12/04/2024	31101.0001	- VENDAS A VISTA					
		VENDAS À VISTA CONF. NFE000001033	0001	001	7		32.952,03
12/04/2024	41101.0002	- COMPRAS DE MERCADORIAS A VISTA					
		COMPRAS P/ REVENDA CONF. NFE000029631	0001	001	8	2.066,00	
12/04/2024	11101.0001	- CAIXA GERAL					
		COMPRAS P/ REVENDA CONF. NFE000029631	0001	001	8		2.066,00
		Totais do dia 12:				194.895,88	194.895,88
15/04/2024	11101.0001	- CAIXA GERAL					
		DEV. DE COMPRAS CONF. NFE000001034	0001	001	1	37.881,92	
15/04/2024	41101.0008	- DEVOUÇÃO DE COMPRAS					
		DEV. DE COMPRAS CONF. NFE000001034	0001	001	1		37.881,92
		Totais do dia 15:				37.881,92	37.881,92
16/04/2024	11101.0001	- CAIXA GERAL					
		VENDAS À VISTA CONF. NFE000001035	0001	001	1	69.834,76	
16/04/2024	31101.0001	- VENDAS A VISTA					
		VENDAS À VISTA CONF. NFE000001035	0001	001	1		69.834,76
16/04/2024	11101.0001	- CAIXA GERAL					
		VENDAS À VISTA CONF. NFE000001036	0001	001	2	77.504,58	
16/04/2024	31101.0001	- VENDAS A VISTA					
		VENDAS À VISTA CONF. NFE000001036	0001	001	2		77.504,58
16/04/2024	41101.0002	- COMPRAS DE MERCADORIAS A VISTA					
		COMPRAS P/ REVENDA CONF. NFE000019491	0001	001	3	2.999,00	
16/04/2024	11101.0001	- CAIXA GERAL					
		COMPRAS P/ REVENDA CONF. NFE000019491	0001	001	3		2.999,00
		Totais do dia 16:				150.338,34	150.338,34
17/04/2024	11101.0001	- CAIXA GERAL					
		VENDAS À VISTA CONF. NFE000001039	0001	001	1	2.900,00	
17/04/2024	31101.0001	- VENDAS A VISTA					
		VENDAS À VISTA CONF. NFE000001039	0001	001	1		2.900,00
17/04/2024	11101.0001	- CAIXA GERAL					
		VENDAS À VISTA CONF. NFE000001040	0001	001	2	5.800,00	
17/04/2024	31101.0001	- VENDAS A VISTA					
		VENDAS À VISTA CONF. NFE000001040	0001	001	2		5.800,00
17/04/2024	11101.0001	- CAIXA GERAL					
		VENDAS À VISTA CONF. NFE000001041	0001	001	3	968,00	
17/04/2024	31101.0001	- VENDAS A VISTA					
		VENDAS À VISTA CONF. NFE000001041	0001	001	3		968,00
17/04/2024	41101.0002	- COMPRAS DE MERCADORIAS A VISTA					
		COMPRAS P/ REVENDA CONF. NFE000017621	0001	001	4	2.390,00	
17/04/2024	11101.0001	- CAIXA GERAL					
		COMPRAS P/ REVENDA CONF. NFE000017621	0001	001	4		2.390,00

Continua...

Livro Diário Nº. 7

Empresa: MP DISTRBUIDORA LTDA - CNPJ: 25.329.948/0001-16
 Período: 01/01/2024 a 31/12/2024

Data	Conta	Histórico	Estab	Centro	Chave	Débito	Crédito
17/04/2024	41101.0002	COMPRAS DE MERCADORIAS A VISTA COMPRAS P/ REVENDA CONF. NFE000017622	0001	001	5	447,78	
17/04/2024	11101.0001	CAIXA GERAL COMPRAS P/ REVENDA CONF. NFE000017622	0001	001	5		447,78
Totais do dia 17:						12.505,78	12.505,78
18/04/2024	11101.0001	CAIXA GERAL VENDAS À VISTA CONF. NFE000001042	0001	001	1	10.538,50	
18/04/2024	31101.0001	VENDAS A VISTA VENDAS À VISTA CONF. NFE000001042	0001	001	1		10.538,50
18/04/2024	22102.0007	PARCELAMENTO RELP SIMPLES NACIONAL PG PARC. RELP SIMPLES NACIONAL N/DATE. 04/2024	0001	001	2	411,62	
18/04/2024	11101.0001	CAIXA GERAL PG PARC. RELP SIMPLES NACIONAL N/DATE. 04/2024	0001	001	2		411,62
Totais do dia 18:						10.950,12	10.950,12
19/04/2024	11101.0001	CAIXA GERAL VENDAS À VISTA CONF. NFE000001043	0001	001	1	70.272,94	
19/04/2024	31101.0001	VENDAS A VISTA VENDAS À VISTA CONF. NFE000001043	0001	001	1		70.272,94
19/04/2024	41101.0002	COMPRAS DE MERCADORIAS A VISTA COMPRAS P/ REVENDA CONF. NFE000000324	0001	001	2	1.290,00	
19/04/2024	11101.0001	CAIXA GERAL COMPRAS P/ REVENDA CONF. NFE000000324	0001	001	2		1.290,00
Totais do dia 19:						71.562,94	71.562,94
20/04/2024	21301.0001	INSS A RECOLHER PG INSS 03-2024	0001	001	1	105,90	
20/04/2024	11101.0001	CAIXA GERAL PG INSS 03-2024	0001	001	1		105,90
20/04/2024	21301.0002	FGTS A RECOLHER PG FGTS 03-2024	0001	001	2	112,96	
20/04/2024	11101.0001	CAIXA GERAL PG FGTS 03-2024	0001	001	2		112,96
Totais do dia 20:						218,86	218,86
22/04/2024	41101.0002	COMPRAS DE MERCADORIAS A VISTA COMPRAS P/ REVENDA CONF. NFE000076189	0001	001	1	1.164,07	
22/04/2024	11101.0001	CAIXA GERAL COMPRAS P/ REVENDA CONF. NFE000076189	0001	001	1		1.164,07
Totais do dia 22:						1.164,07	1.164,07
23/04/2024	11101.0001	CAIXA GERAL VENDAS À VISTA CONF. NFE000001044	0001	001	1	24.269,83	
23/04/2024	31101.0001	VENDAS A VISTA VENDAS À VISTA CONF. NFE000001044	0001	001	1		24.269,83
23/04/2024	11101.0001	CAIXA GERAL VENDAS À VISTA CONF. NFE000001045	0001	001	2	26.722,19	
23/04/2024	31101.0001	VENDAS A VISTA VENDAS À VISTA CONF. NFE000001045	0001	001	2		26.722,19

Livro Diário Nº. 7

Empresa: MP DISTRBUIDORA LTDA - CNPJ: 25.329.948/0001-16

Período: 01/01/2024 a 31/12/2024

Data	Conta	Histórico	Estab	Centro	Chave	Débito	Crédito
Totais do dia 25:						30.201,09	30.201,09
26/04/2024	11101.0001 - CAIXA GERAL	VENDAS À VISTA CONF. NFE000001049	0001	001	1	27.113,45	
26/04/2024	31101.0001 - VENDAS A VISTA	VENDAS À VISTA CONF. NFE000001049	0001	001	1		27.113,45
Totais do dia 26:						27.113,45	27.113,45
29/04/2024	41101.0002 - COMPRAS DE MERCADORIAS A VISTA	COMPRAS P/ REVENDA CONF. NFE000013614	0001	001	1	1.600,00	
29/04/2024	11101.0001 - CAIXA GERAL	COMPRAS P/ REVENDA CONF. NFE000013614	0001	001	1		1.600,00
Totais do dia 29:						1.600,00	1.600,00
30/04/2024	42101.0014 - SERV PRESTADOS P/ PESSOA JURÍDICA	PG SISTEMA DE AUTOMACAO NO MES 04-2024	0001	001	1	500,00	
30/04/2024	11101.0001 - CAIXA GERAL	PG SISTEMA DE AUTOMACAO NO MES 04-2024	0001	001	1		500,00
30/04/2024	42101.0022 - SERVIÇOS CONTABEIS	PG SERVIÇOS CONTABEIS NO MES 04-2024	0001	001	2	1.000,00	
30/04/2024	11101.0001 - CAIXA GERAL	PG SERVIÇOS CONTABEIS NO MES 04-2024	0001	001	2		1.000,00
30/04/2024	42101.0028 - ALUGUEIS E CONDOMINIOS	PG ALUGUEIS NO MES 04-2024	0001	001	3	2.600,00	
30/04/2024	11101.0001 - CAIXA GERAL	PG ALUGUEIS NO MES 04-2024	0001	001	3		2.600,00
30/04/2024	42101.0034 - ÁGUA	PG AGUA NO MES 04-2024	0001	001	4	201,00	
30/04/2024	11101.0001 - CAIXA GERAL	PG AGUA NO MES 04-2024	0001	001	4		201,00
30/04/2024	42101.0035 - ENERGIA ELÉTRICA	PG DE ENERGIA NO MES 04-2024	0001	001	5	653,00	
30/04/2024	11101.0001 - CAIXA GERAL	PG DE ENERGIA NO MES 04-2024	0001	001	5		653,00
30/04/2024	42101.0036 - TELEFONE E INTERNET	PG INTERNET NO MES 04-2024	0001	001	6	130,00	
30/04/2024	11101.0001 - CAIXA GERAL	PG INTERNET NO MES 04-2024	0001	001	6		130,00
30/04/2024	42101.0006 - FGTS	FGTS A REC.04-2024	0001	001	8	112,96	
30/04/2024	21301.0002 - FGTS A RECOLHER	FGTS A REC.04-2024	0001	001	8		112,96
30/04/2024	11101.0001 - CAIXA GERAL	DEV. DE COMPRAS CONF. NFE000001052	0001	001	12	40.375,36	
30/04/2024	41101.0008 - DEVOLUÇÃO DE COMPRAS	DEV. DE COMPRAS CONF. NFE000001052	0001	001	12		40.375,36
30/04/2024	11101.0001 - CAIXA GERAL	VENDAS À VISTA CONF. NFE000001053	0001	001	13	74.999,20	
30/04/2024	31101.0001 - VENDAS A VISTA	VENDAS À VISTA CONF. NFE000001053	0001	001	13		74.999,20
30/04/2024	42101.0002 - ORDENADOS E SALARIOS						

Livro Diário Nº. 7

Empresa: MP DISTRBUIDORA LTDA - CNPJ: 25.329.948/0001-16

Período: 01/01/2024 a 31/12/2024

Data	Conta	Histórico	Estab	Centro	Chave	Débito	Crédito
30/04/2024	21401 - SALARIOS A PAGAR	SALARIO BRUTO 04/2024	0001	001	14	1.412,00	
30/04/2024	21401 - SALARIOS A PAGAR	SALARIO BRUTO 04/2024	0001	001	14		1.412,00
30/04/2024	21301.0001 - INSS A RECOLHER	DESCONTO INSS NO MES 04/2024	0001	001	15	105,90	
30/04/2024	21301.0001 - INSS A RECOLHER	DESCONTO INSS NO MES 04/2024	0001	001	15		105,90
30/04/2024	21401 - SALARIOS A PAGAR	PG LIQUIDO FOLHA NO MES 04/2024	0001	001	16	1.306,10	
30/04/2024	11101.0001 - CAIXA GERAL	PG LIQUIDO FOLHA NO MES 04/2024	0001	001	16		1.306,10
Totais do dia 30:						123.395,52	123.395,52
Totais do mês de Abril:						1.192.461,07	1.192.461,07
02/05/2024	11101.0001 - CAIXA GERAL	VENDAS À VISTA CONF. NFE000001054	0001	001	1	21.948,58	
02/05/2024	31101.0001 - VENDAS A VISTA	VENDAS À VISTA CONF. NFE000001054	0001	001	1		21.948,58
02/05/2024	41101.0002 - COMPRAS DE MERCADORIAS A VISTA	COMPRAS P/ REVENDA CONF. NFE000013226	0001	001	2	21.534,00	
02/05/2024	11101.0001 - CAIXA GERAL	COMPRAS P/ REVENDA CONF. NFE000013226	0001	001	2		21.534,00
Totais do dia 02:						43.482,58	43.482,58
06/05/2024	41101.0002 - COMPRAS DE MERCADORIAS A VISTA	COMPRAS P/ REVENDA CONF. NFE000019025	0001	001	1	129,00	
06/05/2024	11101.0001 - CAIXA GERAL	COMPRAS P/ REVENDA CONF. NFE000019025	0001	001	1		129,00
Totais do dia 06:						129,00	129,00
07/05/2024	11101.0001 - CAIXA GERAL	VENDAS À VISTA CONF. NFE000001056	0001	001	1	40.022,18	
07/05/2024	31101.0001 - VENDAS A VISTA	VENDAS À VISTA CONF. NFE000001056	0001	001	1		40.022,18
07/05/2024	11101.0001 - CAIXA GERAL	VENDAS À VISTA CONF. NFE000001057	0001	001	2	48.729,70	
07/05/2024	31101.0001 - VENDAS A VISTA	VENDAS À VISTA CONF. NFE000001057	0001	001	2		48.729,70
07/05/2024	11101.0001 - CAIXA GERAL	VENDAS À VISTA CONF. NFE000001058	0001	001	3	39.580,80	
07/05/2024	31101.0001 - VENDAS A VISTA	VENDAS À VISTA CONF. NFE000001058	0001	001	3		39.580,80
07/05/2024	11101.0001 - CAIXA GERAL	VENDAS À VISTA CONF. NFE000001059	0001	001	4	48.729,70	
07/05/2024	31101.0001 - VENDAS A VISTA	VENDAS À VISTA CONF. NFE000001059	0001	001	4		48.729,70
07/05/2024	11101.0001 - CAIXA GERAL	VENDAS À VISTA CONF. NFE000001060	0001	001	5	27.931,58	
07/05/2024	31101.0001 - VENDAS A VISTA						

Livro Diário Nº. 7

Empresa: MP DISTRBUIDORA LTDA - CNPJ: 25.329.948/0001-16
Período: 01/01/2024 a 31/12/2024

Data	Conta	Histórico	Estab	Centro	Chave	Débito	Crédito
		VENDAS À VISTA CONF. NFE000001060	0001	001	5		27.931,58
07/05/2024	11101.0001	- CAIXA GERAL					
		VENDAS À VISTA CONF. NFE000001061	0001	001	6	27.931,58	
07/05/2024	31101.0001	- VENDAS A VISTA					
		VENDAS À VISTA CONF. NFE000001061	0001	001	6		27.931,58
07/05/2024	41101.0002	- COMPRAS DE MERCADORIAS A VISTA					
		COMPRAS P/ REVENDA CONF. NFE000000030	0001	001	7	5.161,00	
07/05/2024	11101.0001	- CAIXA GERAL					
		COMPRAS P/ REVENDA CONF. NFE000000030	0001	001	7		5.161,00
		Totais do dia 07:				238.086,54	238.086,54
08/05/2024	11101.0001	- CAIXA GERAL					
		VENDAS À VISTA CONF. NFE000001062	0001	001	1	34.894,98	
08/05/2024	31101.0001	- VENDAS A VISTA					
		VENDAS À VISTA CONF. NFE000001062	0001	001	1		34.894,98
08/05/2024	11101.0001	- CAIXA GERAL					
		VENDAS À VISTA CONF. NFE000001063	0001	001	2	34.894,98	
08/05/2024	31101.0001	- VENDAS A VISTA					
		VENDAS À VISTA CONF. NFE000001063	0001	001	2		34.894,98
08/05/2024	41101.0002	- COMPRAS DE MERCADORIAS A VISTA					
		COMPRAS P/ REVENDA CONF. NFE000019272	0001	001	3	836,14	
08/05/2024	11101.0001	- CAIXA GERAL					
		COMPRAS P/ REVENDA CONF. NFE000019272	0001	001	3		836,14
		Totais do dia 08:				70.626,10	70.626,10
09/05/2024	41101.0002	- COMPRAS DE MERCADORIAS A VISTA					
		COMPRAS P/ REVENDA CONF. NFE000009429	0001	001	1	3.441,95	
09/05/2024	11101.0001	- CAIXA GERAL					
		COMPRAS P/ REVENDA CONF. NFE000009429	0001	001	1		3.441,95
09/05/2024	41101.0002	- COMPRAS DE MERCADORIAS A VISTA					
		COMPRAS P/ REVENDA CONF. NFE000019916	0001	001	2	5.804,00	
09/05/2024	11101.0001	- CAIXA GERAL					
		COMPRAS P/ REVENDA CONF. NFE000019916	0001	001	2		5.804,00
		Totais do dia 09:				9.245,95	9.245,95
10/05/2024	11101.0001	- CAIXA GERAL					
		VENDAS À VISTA CONF. NFE000001065	0001	001	1	20.112,02	
10/05/2024	31101.0001	- VENDAS A VISTA					
		VENDAS À VISTA CONF. NFE000001065	0001	001	1		20.112,02
		Totais do dia 10:				20.112,02	20.112,02
13/05/2024	11101.0001	- CAIXA GERAL					
		VENDAS À VISTA CONF. NFE000001066	0001	001	1	16.122,21	
13/05/2024	31101.0001	- VENDAS A VISTA					
		VENDAS À VISTA CONF. NFE000001066	0001	001	1		16.122,21
13/05/2024	11101.0001	- CAIXA GERAL					

Livro Diário Nº. 7

Empresa: MP DISTRBUIDORA LTDA - CNPJ: 25.329.948/0001-16
 Período: 01/01/2024 a 31/12/2024

Data	Conta	Histórico	Estab	Centro	Chave	Débito	Crédito
		VENDAS À VISTA CONF. NFE000001077	0001	001	1	83.836,98	
15/05/2024	31101.0001 - VENDAS A VISTA						83.836,98
		VENDAS À VISTA CONF. NFE000001077	0001	001	1		83.836,98
15/05/2024	11101.0001 - CAIXA GERAL						
		VENDAS À VISTA CONF. NFE000001078	0001	001	2	68.055,78	
15/05/2024	31101.0001 - VENDAS A VISTA						68.055,78
		VENDAS À VISTA CONF. NFE000001078	0001	001	2		68.055,78
15/05/2024	11101.0001 - CAIXA GERAL						
		VENDAS À VISTA CONF. NFE000001079	0001	001	3	15.784,14	
15/05/2024	31101.0001 - VENDAS A VISTA						15.784,14
		VENDAS À VISTA CONF. NFE000001079	0001	001	3		15.784,14
15/05/2024	11101.0001 - CAIXA GERAL						
		VENDAS À VISTA CONF. NFE000001080	0001	001	4	15.784,14	
15/05/2024	31101.0001 - VENDAS A VISTA						15.784,14
		VENDAS À VISTA CONF. NFE000001080	0001	001	4		15.784,14
15/05/2024	11101.0001 - CAIXA GERAL						
		VENDAS À VISTA CONF. NFE000001081	0001	001	5	68.055,78	
15/05/2024	31101.0001 - VENDAS A VISTA						68.055,78
		VENDAS À VISTA CONF. NFE000001081	0001	001	5		68.055,78
15/05/2024	41101.0002 - COMPRAS DE MERCADORIAS A VISTA						
		COMPRAS P/ REVENDA CONF. NFE000019145	0001	001	6	406,88	
15/05/2024	11101.0001 - CAIXA GERAL						406,88
		COMPRAS P/ REVENDA CONF. NFE000019145	0001	001	6		406,88
15/05/2024	41101.0002 - COMPRAS DE MERCADORIAS A VISTA						
		COMPRAS P/ REVENDA CONF. NFE000030172	0001	001	7	2.925,00	
15/05/2024	11101.0001 - CAIXA GERAL						2.925,00
		COMPRAS P/ REVENDA CONF. NFE000030172	0001	001	7		2.925,00
15/05/2024	41101.0002 - COMPRAS DE MERCADORIAS A VISTA						
		COMPRAS P/ REVENDA CONF. NFE000020018	0001	001	8	8.375,50	
15/05/2024	11101.0001 - CAIXA GERAL						8.375,50
		COMPRAS P/ REVENDA CONF. NFE000020018	0001	001	8		8.375,50
15/05/2024	41101.0002 - COMPRAS DE MERCADORIAS A VISTA						
		COMPRAS P/ REVENDA CONF. NFE000000037	0001	001	9	7.150,00	
15/05/2024	11101.0001 - CAIXA GERAL						7.150,00
		COMPRAS P/ REVENDA CONF. NFE000000037	0001	001	9		7.150,00
15/05/2024	41101.0002 - COMPRAS DE MERCADORIAS A VISTA						
		COMPRAS P/ REVENDA CONF. NFE000373305	0001	001	10	13.255,32	
15/05/2024	11101.0001 - CAIXA GERAL						13.255,32
		COMPRAS P/ REVENDA CONF. NFE000373305	0001	001	10		13.255,32
Totais do dia 15:						283.629,52	283.629,52
16/05/2024	11101.0001 - CAIXA GERAL						